

ΑΠΟΣΠΑΣΜΑ ΑΠΟ ΧΑΡΤΗ Γ.Υ.Σ., κλ.: 1:50.000
Φ.Ε.Χ. ΚΑΡΥΑΙ

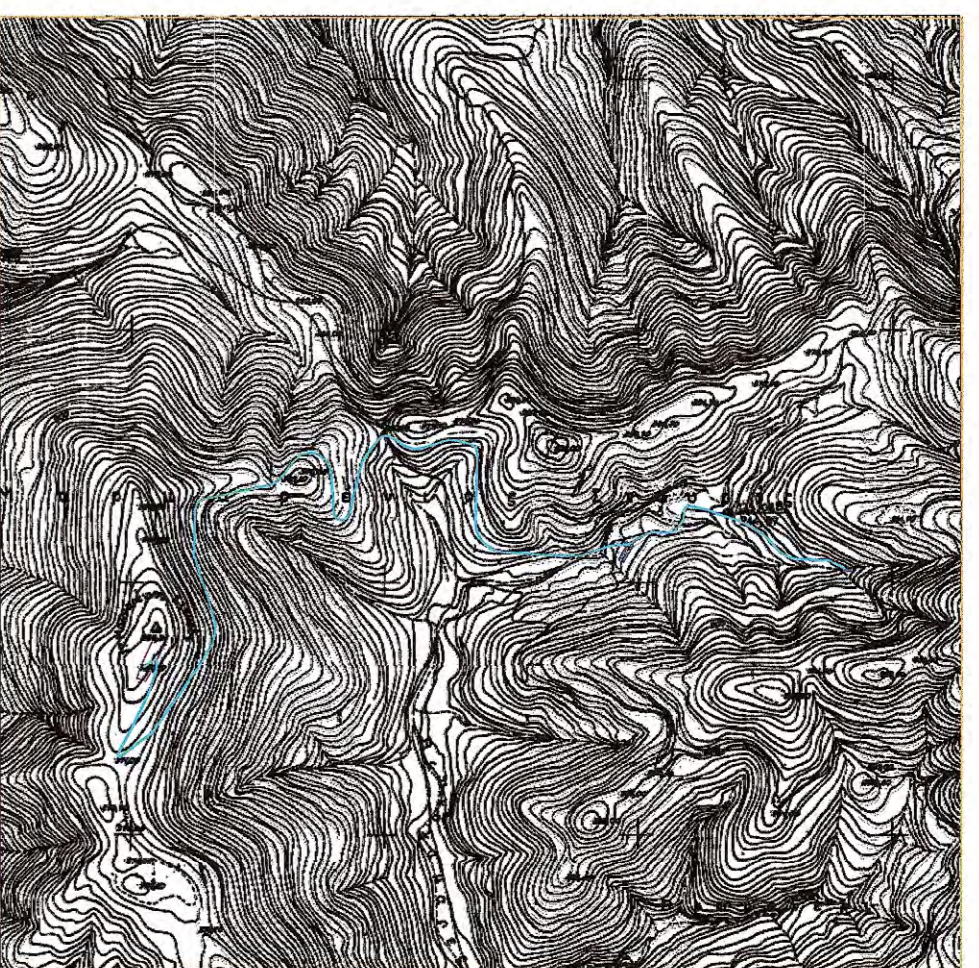

ΑΠΟΣΠΑΣΜΑ ΑΠΟ ΧΑΡΤΗ Γ.Υ.Σ., κλ.: 1:5.000
Φ.Χ. 4419_5

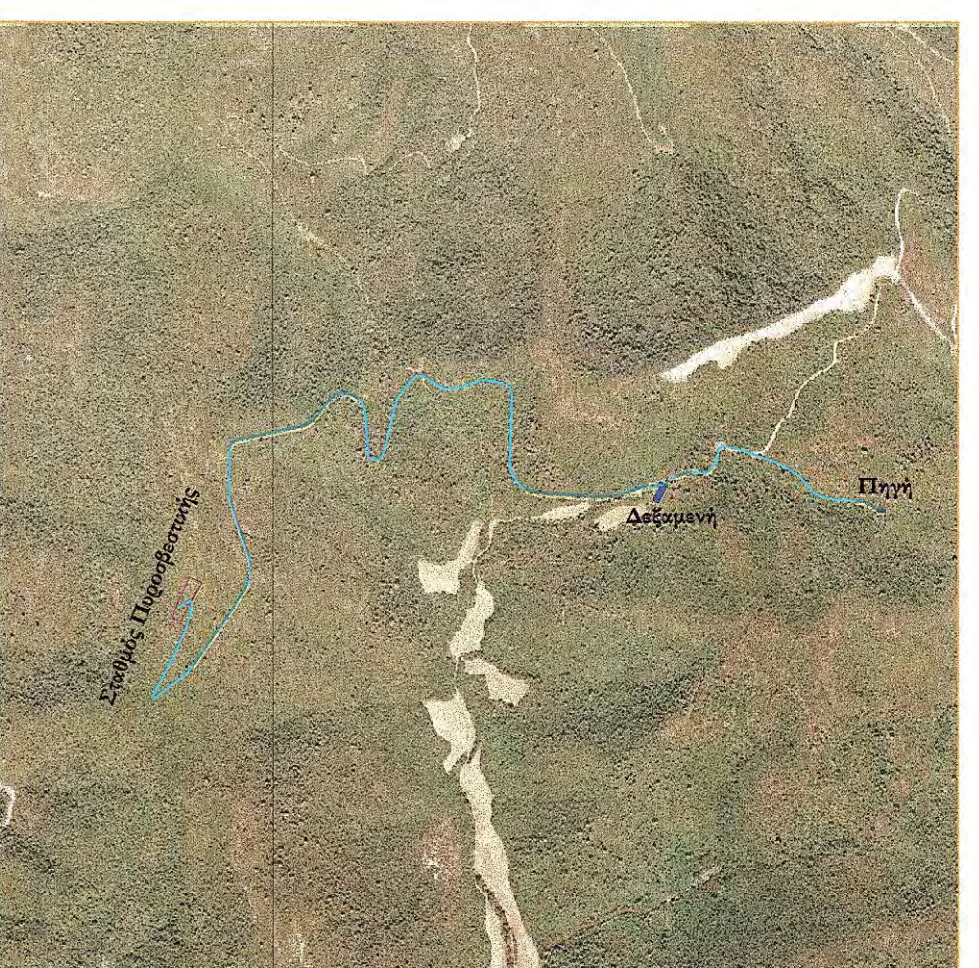

ΑΠΟΣΠΑΣΜΑ ΑΠΟ ΟΡΘΟΦΩΤΟΧΑΡΤΕΣ, κλ.: 1:5.000

- ΥΠΟΜΗΜΑ**
- 50 Συστάδες
 - 60 Αριθμηση Συστάδων
 - Νύς Αγνώστου Φ90
 - Νέα Δεξαμενή 1000κ.μ.
 - Πηγή (Σημείο Υδρομέτρησης)
 - Υφιστάμενη Χωμάτινη οδοική οδός
 - Νέα Χωμάτινη οδοική οδός
 - Μονοπάτι
 - Φρεάτια Εξεραρισμού και Εκκένωσης
 - Πυροσβεστικός κρουσός
 - Θέσεις Τεχνικών (Κιβ. Σχετίες Ιρλανδικές Διαβάσεις)

ΕΡΓΟΔΟΤΗΣ: **ΙΕΡΑ ΜΟΝΗ ΕΣΦΙΓΜΕΝΟΥ ΑΓΙΟΥ ΟΡΟΣ**

ΕΡΓΟ: **ΚΑΤΑΣΚΕΥΗ ΕΓΚΑΤΑΣΤΑΣΕΩΝ & ΥΠΟΔΟΜΩΝ ΠΑΡΑΚΟΛΟΥΘΗΣΗΣ & ΚΑΤΑΣΤΟΛΗΣ ΠΥΡΚΑΓΙΩΝ ΜΕ ΛΕΙΟΠΟΙΗΣΗ ΥΔΑΤΙΝΩΝ ΠΟΡΩΝ**

ΘΕΣΗ: **ΜΑΡΜΑΡΕΝΙΟΣ ΣΤΑΥΡΟΣ - ΒΑΓΕΝΟΚΑΜΑΡΑ - ΣΤΑΥΡΟΣ**

ΜΕΛΕΤΗ:

ΔΑΚΤΥΛΙΟΣ Ε.Ε.
Μελέτες & Συμβουλές

Α. Τμήμα: Τ.Κ. 5901 Νόμος, Χαλκίδα
Τηλ: 22210 41111
www.dactylios.gr

ΘΕΜΑ ΣΧΕΔΙΟΥ:

ΓΕΝΙΚΟ ΤΟΠΟΓΡΑΦΙΚΟ

Βεβαίωση για τον έλεγχο προεπιλεγμένων τεχνικών μετρήσεων με Α. Β.

ΕΛΕΓΧΟΝΤΕΣ

Ο ΠΡΟΣΤΑΜΕΝΟΣ ΤΜΗΜΑΤΟΣ ΕΡΓΩΝ ΑΝΑΠΤΥΞΗΣ

ΧΡΟΝΟΣ ΜΕΛΕΤΗΣ: ΙΟΥΛΙΟΣ 2019

ΚΑΙΜΑΚΑ 14500

ΦΩΤΟΓΡΑΦΟΛΗΨΙΑ

ΚΑΙΜΑΚΑ 14500

ΦΩΤΟΓΡΑΦΟΛΗΨΙΑ

ΧΡΟΝΟΣ ΜΕΛΕΤΗΣ: ΙΟΥΛΙΟΣ 2019

Καταστατικός Πρωτόκολλος Αρχιτέκτων Μηχανικός με Α. Β. υπογραφή - σφραγίδα

ΔΕΔΡΗΘΗΚΕ
Επιστολή με Α. Β. 2019/2019
Ο ΔΙΕΥΘΥΝΤΗΣ ΤΗΣ ΤΕΧΝΙΚΗΣ ΥΠΗΡΕΣΙΑΣ

ΑΠΟΣΤΟΛΗ ΤΟΠΟΓΡΑΦΙΚΗΣ Ε.Ε. ΚΑΤΑΣΚΕΥΕΣ ΕΣΦΙΓΜΕΝΟΥ ΤΕΧΝΙΚΩΝ ΕΡΓΩΝ
Α. Β. ΤΑΒΑΚΙΩΝ
Α. Β. ΤΑΒΑΚΙΩΝ
Α. Β. ΤΑΒΑΚΙΩΝ
Α. Β. ΤΑΒΑΚΙΩΝ

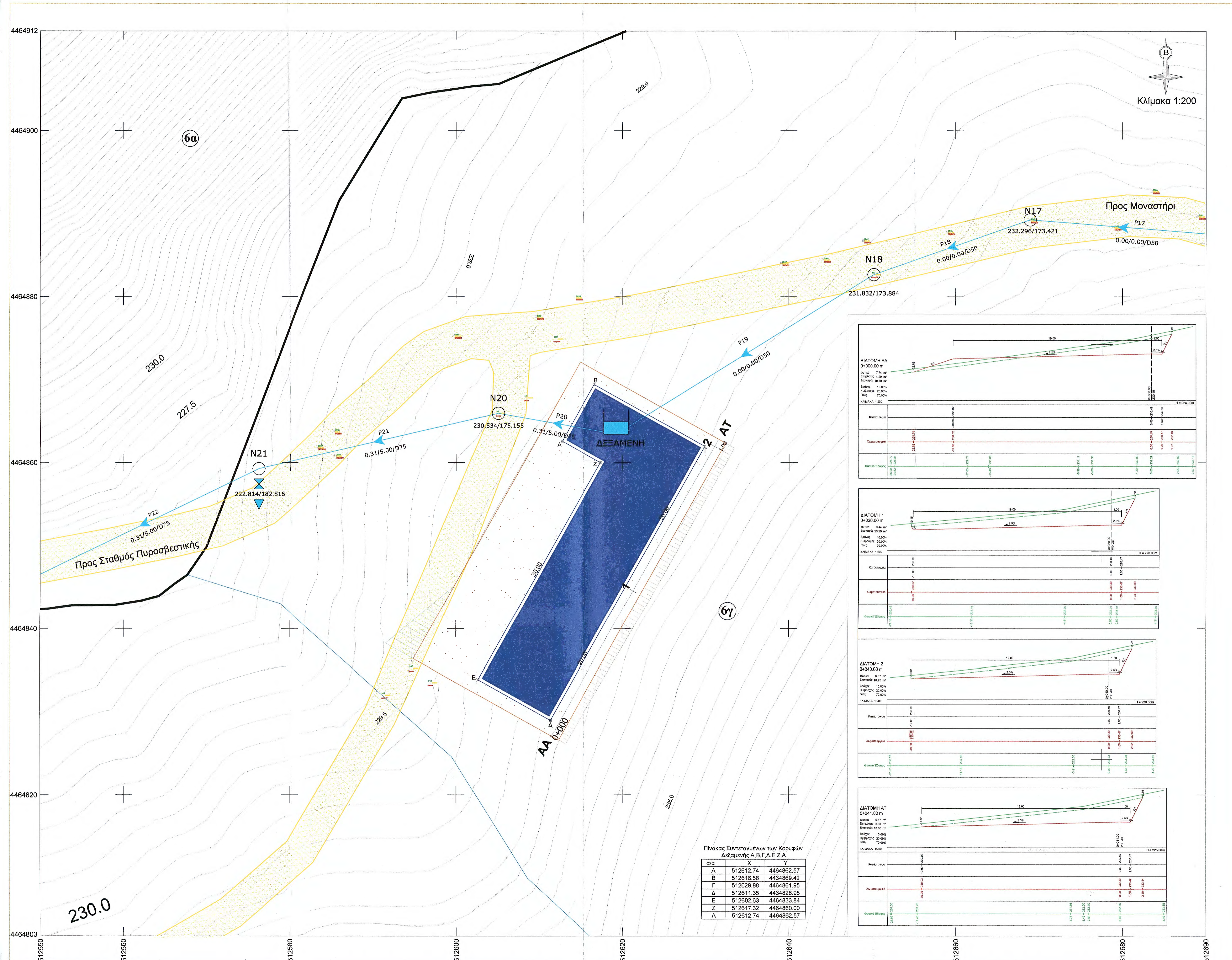

Κλίμακα 1:200

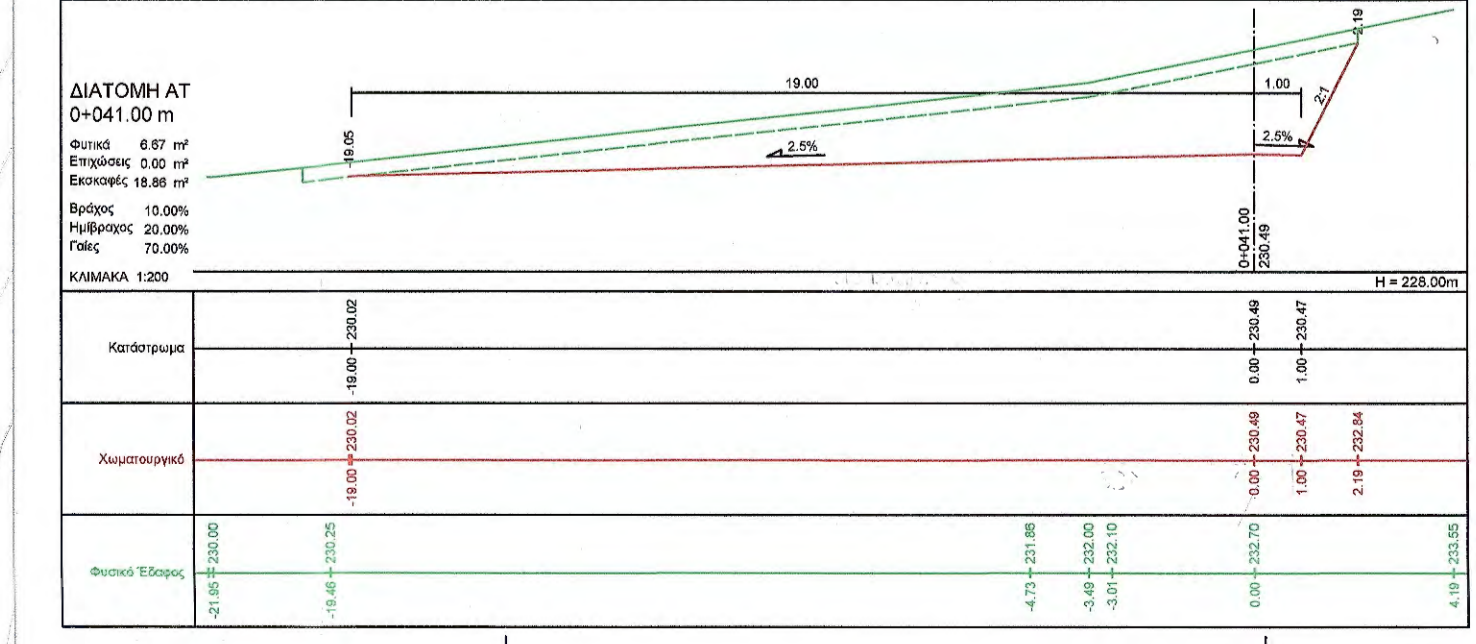
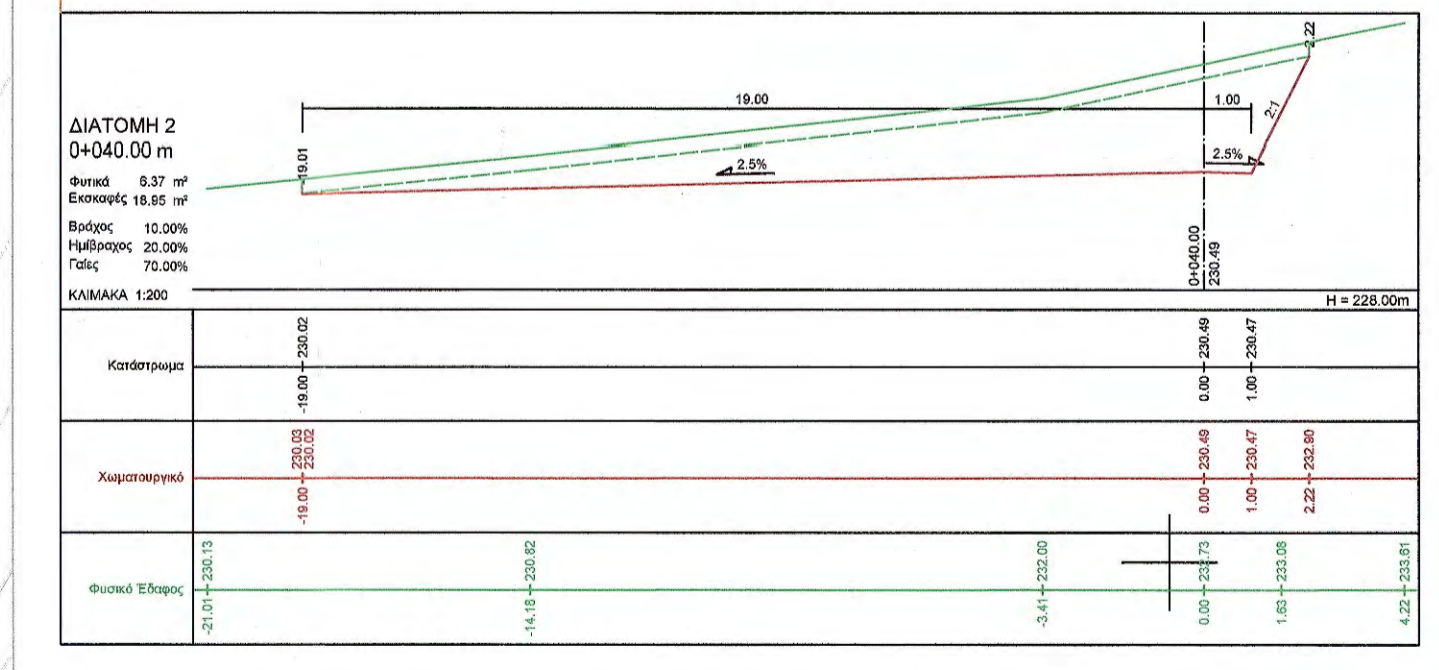
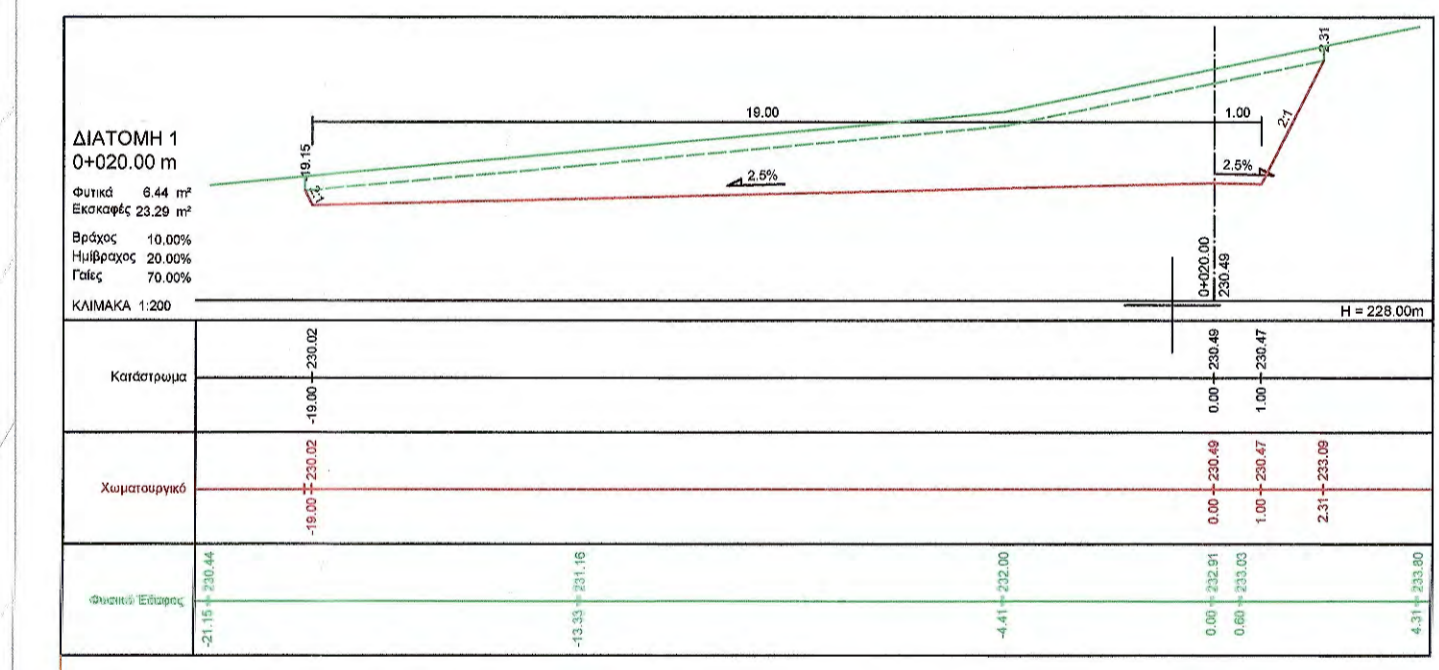
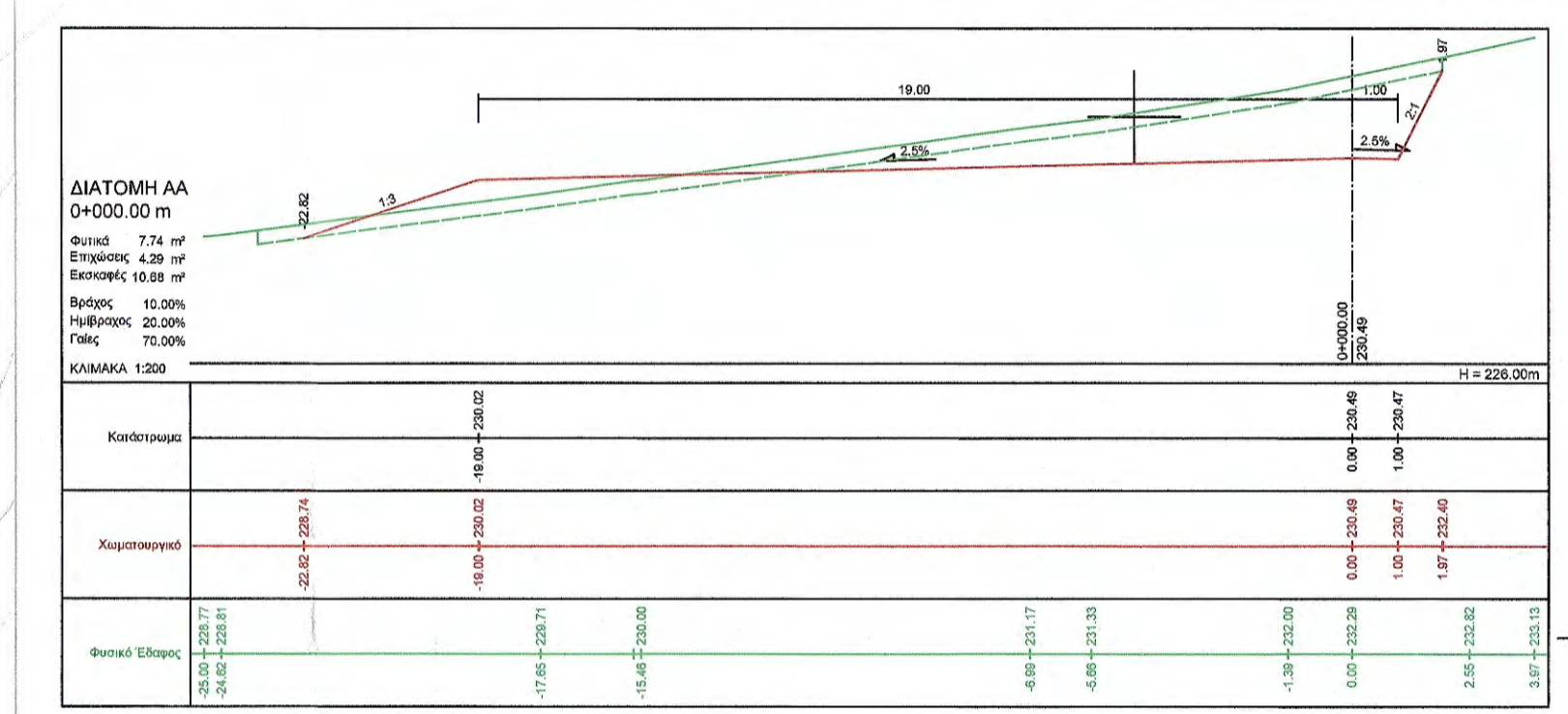

Πίνακας Συντεταγμένων των Κορυφών Δεξαμενής Α,Β,Γ,Δ,Ε,Ζ,Α

α/α	X	Y
A	512612.74	4464862.57
B	512616.58	4464869.42
Γ	512629.88	4464861.95
Δ	512611.35	4464828.95
E	512602.63	4464833.84
Z	512617.32	4464860.00
A	512612.74	4464862.57

ΕΡΓΟΔΟΤΗΣ: ΙΕΡΑ ΜΟΝΗ ΕΣΦΙΓΜΕΝΟΥ ΑΓΙΟΥ ΟΡΟΣ

ΕΡΓΟ: ΚΑΤΑΣΚΕΥΗ ΕΓΚΑΤΑΣΤΑΣΕΩΝ & ΥΠΟΔΟΜΩΝ ΠΑΡΑΚΟΛΟΥΘΗΣΗΣ & ΚΑΤΑΣΤΟΛΗΣ ΠΥΡΚΑΓΙΩΝ ΜΕ ΛΕΙΟΠΟΙΗΣΗ ΥΔΑΤΙΝΩΝ ΠΟΡΩΝ

ΘΕΣΗ: ΒΑΓΕΝΟΚΑΜΑΡΑ - ΣΤΑΥΡΟΣ

ΜΕΛΕΤΗ: ΔΑΚΤΥΛΙΟΣ Ε.Ε.
Μέλητες | Ευρωπαϊκή

ΘΕΜΑ ΣΧΕΔΙΟΥ: ΤΟΠΟΓΡΑΦΙΚΟ ΔΙΑΓΡΑΜΜΑ ΓΙΑ ΤΟΝ ΕΛΕΓΧΟ ΤΗΣ ΔΕΞΑΜΕΝΗΣ 1000κ.μ.

ΕΛΕΓΧΟΝΤΕΣ: Ο ΠΡΟΪΣΤΑΜΕΝΟΣ ΤΜΗΜΑΤΟΣ ΕΡΓΩΝ ΑΝΑΣΤΑΣΗΛΗΣ ΚΑΡΑΜΑΝΩΛΑΚΗΣ & ΣΥΝΕΡΓΑΤΗΣ ΜΗΧΗΝΙΚΩΝ

ΧΡΟΝΟΣ ΜΕΛΕΤΗΣ: ΙΟΥΛΙΟΣ 2019

ΥΠΟΓΡΑΦΗ: Γεώργιος Ματραπάλης Πολιτικός Μηχανικός με Α' β.

ΑΡΧΙΤΕΚΤΩΝ ΜΗΧΑΝΙΚΟΣ με Α' β. υπογραφή - σφραγίδα

ΑΡΧΙΤΕΚΤΩΝ ΤΟΥ ΠΛΑΝΟΥ με Α' β. υπογραφή - σφραγίδα

Τ2

κλίμακα 1:500

Ελληνικό Γαϊωδατικό Σύστημα Αναφοράς 1987 (Ε.Γ.Σ.Α.'87)
 Συντελεστής Κλίμακας γραμμικής παραμόρφωσης περιοχής
 K=0,999601656

Πίνακας Συντεταγμένων των κορυφών του Α,Β,Γ,...,Θ,Ι,Α
 Εμβαδόν τετραγώνου = 2716.48 τ.μ. - Περίμετρος = 271.05 μ.

α/α	X	Y	Αποστάσεις
A	511696.04	4464698.94	----
B	511718.91	4464687.26	A - B: 25.67
Γ	511723.28	4464684.96	B - Γ: 4.94
Δ	511704.43	4464647.69	Γ - Δ: 41.77
Ε	511699.99	4464649.99	Δ - Ε: 5.00
Z	511688.24	4464627.47	Ε - Z: 25.40
H	511669.74	4464592.01	Z - H: 40.00
Θ	511652.67	4464597.73	H - Θ: 18.00
I	511659.12	4464618.76	Θ - Ι: 22.00
A	511696.04	4464698.94	Ι - Α: 88.27

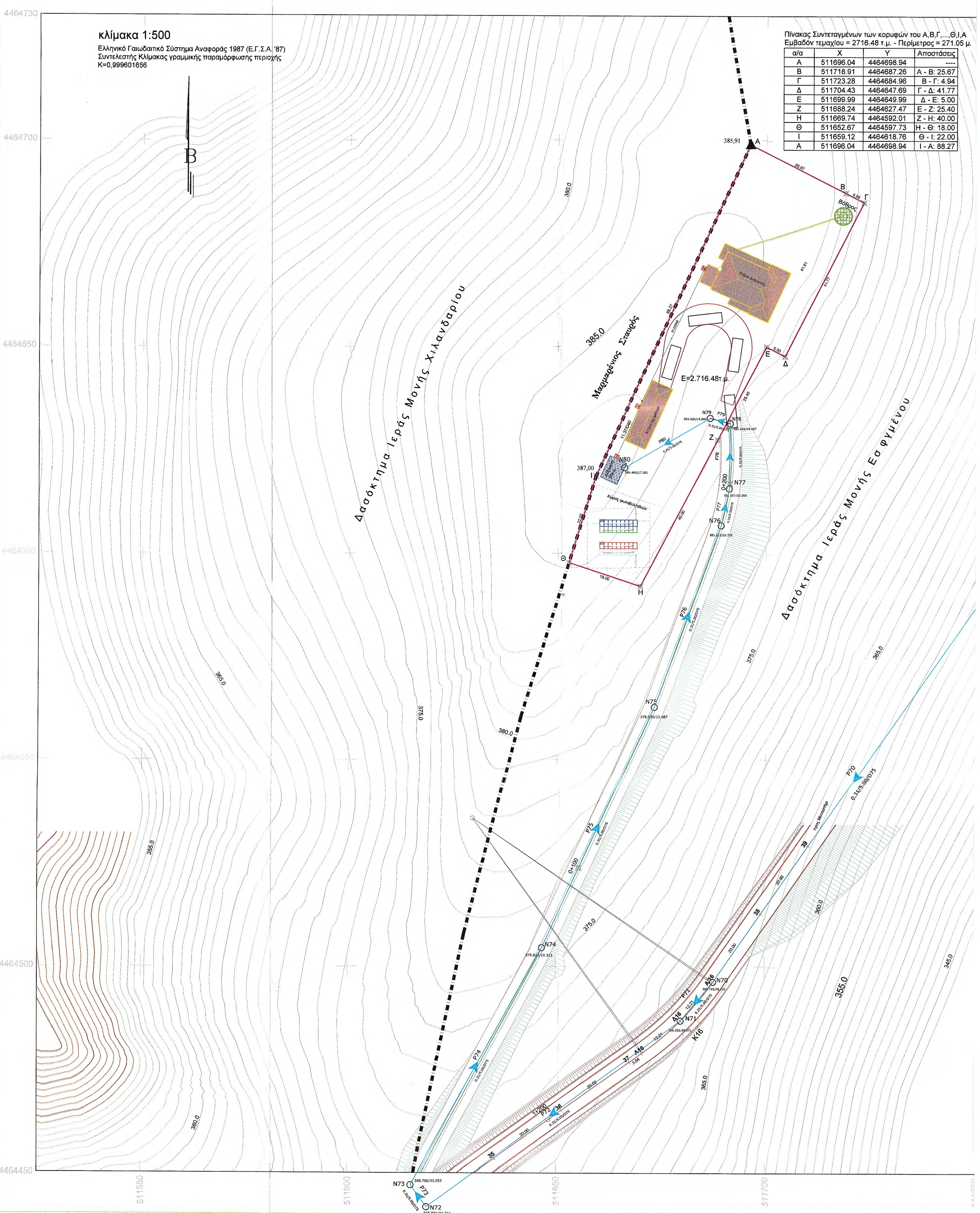

ΑΠΟΣΠΑΣΜΑ ΑΠΟ ΟΡΘΟΦΩΤΟΧΑΡΤΗ
 κλ.: 1:5000



ΑΠΟΣΠΑΣΜΑ ΑΠΟ ΧΑΡΤΗ Γ.Υ.Σ., κλ.: 1:50000
 Φ.Ε.Χ. ΚΑΡΥΑΙ

ΑΠΟΣΤΟΛΟΣ ΤΟΥΠΛΙΚΙΩΤΗΣ Ε.Ε.
 ΜΕΛΕΤΕΣ - ΕΦΑΡΜΟΓΕΣ

Β. ΤΑΒΑΚΗ 1 ΘΕΡΜΗ Τ.Κ. 57001 Τηλ 2310989440, Fax 2310460482

Τίτλος Έργου
ΚΑΤΑΣΚΕΥΗ ΕΓΚΑΤΑΣΤΑΣΕΩΝ & ΥΠΟΔΟΜΩΝ ΠΑΡΑΚΟΛΟΥΘΗΣΗΣ ΚΑΙ ΚΑΤΑΣΤΟΛΗΣ ΠΥΡΚΑΓΙΩΝ ΜΕ ΑΞΙΟΠΟΙΗΣΗ ΥΔΑΤΙΝΩΝ ΠΟΡΩΝ

Όση Έργου
"ΜΑΡΜΑΡΕΝΙΟΣ ΣΤΑΥΡΟΣ" - ΔΑΣΟΚΤΗΜΑ Ι.Μ. ΕΣΦΙΓΜΕΝΟΥ

Εργοδότης
 ΙΕΡΑ ΜΟΝΗ ΕΣΦΙΓΜΕΝΟΥ
 ΑΓΙΟΝ ΟΡΟΣ

Κατηγορία έργου
 ΕΡΓΟ ΑΝΤΙΠΥΡΙΚΗΣ ΠΡΟΣΤΑΣΙΑΣ

Δομικό σύνολο
 ΠΥΡΟΣΒΕΣΤΙΚΟΣ ΣΤΑΘΜΟΣ

Δομικό τμήμα

Είδος μελέτης (Προμελέτη, Οριστική, Εφαρμογής)
 ΟΡΙΣΤΙΚΗ

Είδος σχεδίου
 ΤΟΠΟΓΡΑΦΙΚΟ

Θέμα σχεδίου
 ΤΕΜΑΧΙΟ Α,Β,Γ,Δ,Ε,Ζ,Η,Θ,Ι,Α

Τρόπος Σχεδίασης
 Ηλεκτρονικός

Ημερομηνία Έκδοσης Μελέτης
 ΙΟΥΛΙΟΣ 2019

Αριθμός Έκδοσης

Κλίμακα
 1 : 500

Διάσταση σχεδίου
 X= 70cm Y= 60cm

Εγκριση

Α/Α Αρχείου μελετών

Α/Α Αρχείου σχεδίων

Αριθμός σχεδίου
T3

Μελετητής
 Φώτιος Καραγιώργος
 Αρχιτέκτων Μηχανικός με Α.β.

Ημερομηνία / Σφραγίδα / Υπογραφή
 ΑΠΟΣΤΟΛΟΣ ΤΟΥΠΛΙΚΙΩΤΗΣ Ε.Ε.
 ΜΕΛΕΤΕΣ ΕΦΑΡΜΟΓΕΣ ΤΕΧΝΙΚΩΝ ΕΡΓΩΝ
 ΑΜ Τ.Κ. 57001
 Β. ΤΑΒΑΚΗ 1 ΘΕΡΜΗ - ΘΕΣΣΑΛΟΝΙΚΗ
 ΤΗΛ: 2310 989 440 - FAX: 2310 460 482
 ΑΦΜ: 999601656
 www.daktilids.com

Ελεγχος
ΕΛΕΓΧΟΝΚΕ
 Θεσσαλονίκη 18/03/2020
 Ο ΠΡΟΪΣΤΑΜΕΝΟΣ
 ΤΜΗΜΑΤΟΣ ΕΡΓΩΝ ΚΑΤΑΣΤΡΟΦΩΝ
 & ΣΥΝΤΗΡΗΣΗΣ ΚΑΙ ΜΕΤΕΩΡΙΣΜΩΝ
 Κωνσταντίνος Ρηγόπουλος
 Αρχιτέκτων Μηχανικός με Α.β.

Εγκριση
 Θεσσαλονίκη 18/03/2020
 Ο ΔΙΕΥΘΥΝΤΗΣ ΤΗΣ
 ΤΕΧΝΙΚΗΣ ΥΠΗΡΕΣΙΑΣ
 Γεώργιος Ματράτζης
 Πολιτικός Μηχανικός με Α.β.

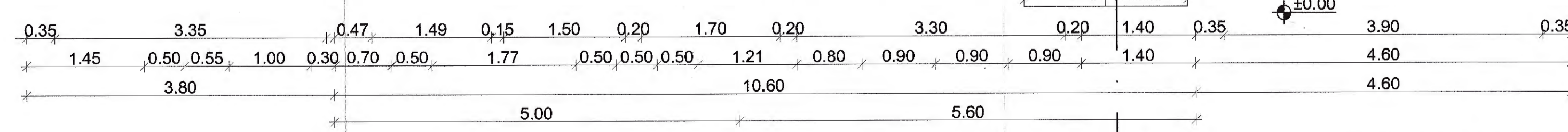
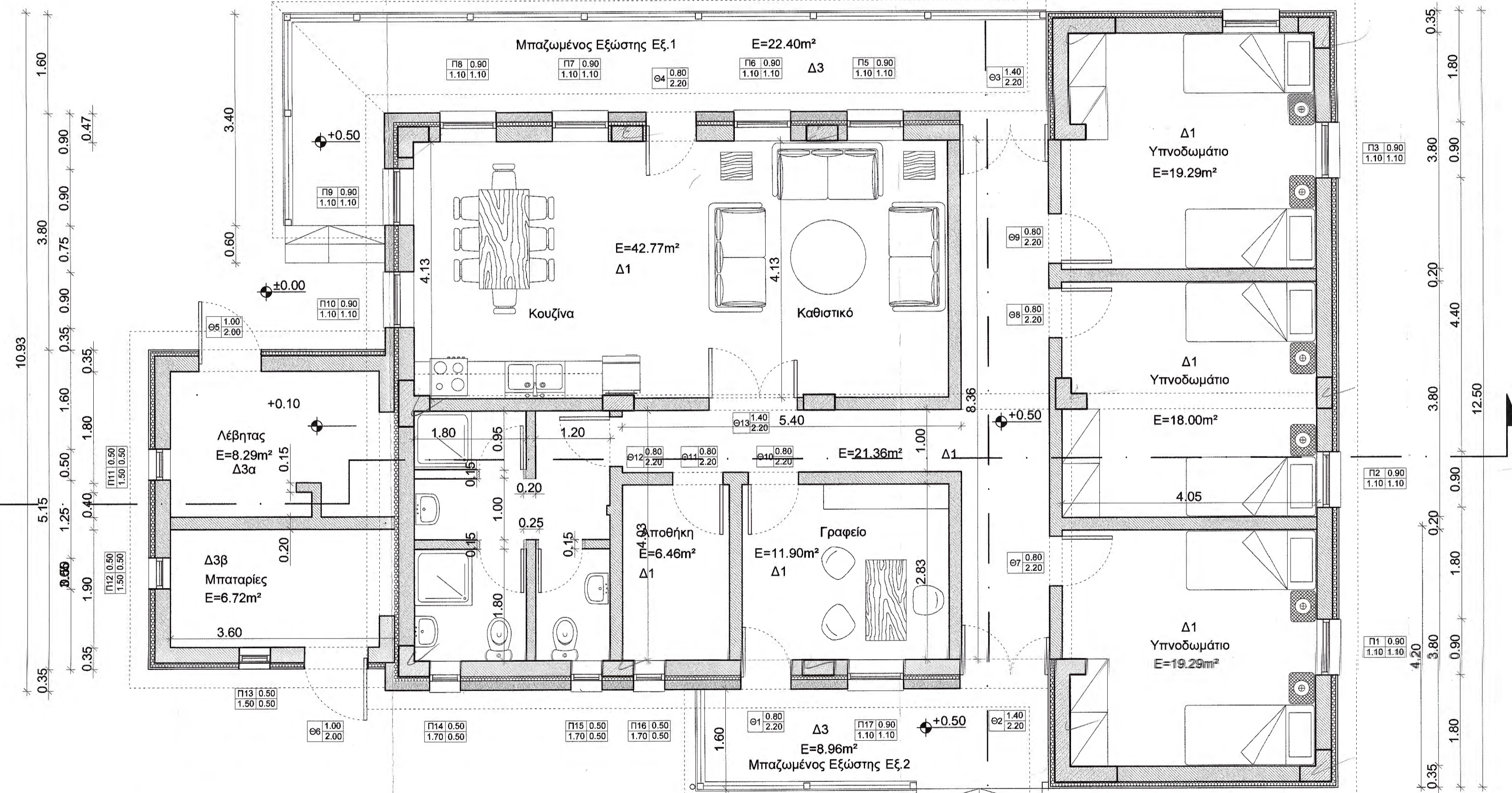
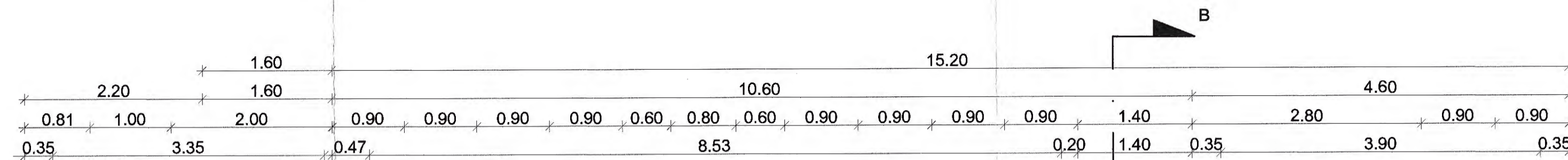
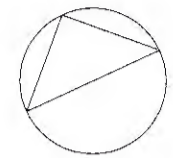

ΥΠΟΜΝΗΜΑ

	Πινάκι Θυρών
	Πινάκι Παραθύρων
E	Εμβαδόν χώρου σε τετραγωνικά μέτρα
Δ1	Κεραμικά πλακίδια 40x40εκ.
Δ2	Κεραμικά πλακίδια 30x30εκ. (υγροί χώροι)
Δ3	Κεραμικά πλακίδια 40x40εκ. (εξωτερικοί χώροι)
	Εξωτερικό επίχρσιμα πάχους 2-3εκ.
	Εξηλασμένη Πολυστερίνη πάχους 7εκ.
	Πλινθοδομή πάχους 25εκ.
	Επένδυση λιθοδομής πάχους 15εκ
	Εξηλασμένη Πολυστερίνη πάχους 7εκ.
	Πλινθοδομή πάχους 25εκ.

ΑΠΟΣΤΟΛΟΣ ΤΟΥΠΛΙΚΙΩΤΗΣ Ε.Ε.
ΜΕΛΕΤΕΣ - ΕΦΑΡΜΟΓΕΣ

B. ΤΑΒΑΚΗ 1 ΘΕΡΜΗ Τ.Κ. 57001 Τηλ. 2310989440, Fax 2310460482

Τίτλος Έργου
ΚΑΤΑΣΚΕΥΗ ΕΓΚΑΤΑΣΤΑΣΕΩΝ & ΥΠΟΔΟΜΩΝ ΠΑΡΑΚΟΛΟΥΘΗΣΗΣ ΚΑΙ ΚΑΤΑΣΤΟΛΗΣ ΠΥΡΚΑΓΙΩΝ ΜΕ ΑΞΙΟΠΟΙΗΣΗ ΥΔΑΤΙΝΩΝ ΠΟΡΩΝ

Θέση Έργου
"ΜΑΡΜΑΡΕΝΙΟΣ ΣΤΑΥΡΟΣ" - ΔΑΣΟΚΤΗΜΑ Ι.Μ. ΕΣΦΙΓΜΕΝΟΥ

Εργοδότης	ΙΕΡΑ ΜΟΝΗ ΕΣΦΙΓΜΕΝΟΥ
ΑΓΙΟΝ ΟΡΟΣ	
Κατηγορία έργου	ΕΡΓΟ ΑΝΤΙΠΥΡΙΚΗΣ ΠΡΟΣΤΑΣΙΑΣ
Δομικό σύνολο	ΠΥΡΟΣΒΕΣΤΙΚΟΣ ΣΤΑΘΜΟΣ
Δομικό τμήμα	ΚΤΗΡΙΟ ΔΙΑΜΟΝΗΣ
Είδος μελέτης (Προμελέτη, Οριστική, Εφαρμογής)	ΟΡΙΣΤΙΚΗ
Είδος σχεδίου	ΑΡΧΙΤΕΚΤΟΝΙΚΑ
Θέμα σχεδίου	ΚΑΤΟΦΗ ΙΣΟΓΕΙΟΥ
Τρόπος Σχεδίασης	Ηλεκτρονικός
Ημερομηνία Έκδοσης Μελέτης	ΙΟΥΛΙΟΣ 2019
Αριθμός Έκδοσης	

Κλίμακα	Διάσταση σχεδίου
1 : 50	X= 70cm Y= 60cm
Εγκρίση	Αριθμός σχεδίου
	A1

Μελετητής: **ΝΙΚΟΛΑΟΣ Κ. ΚΑΡΑΓΙΑΝΝΗΣ**
ΑΡΧΙΤΕΚΤΟΝ ΜΗΧΑΝΙΚΟΣ Α.Π.Θ.
Α.Μ.Τ.Ε.Ε. 172830
ΓΡΑΒΙΑΣ 9/ ΑΓ. ΠΑΥΛΟΣ - ΘΕΣ/ΝΙΚΗ
ΑΦΜ: 104438460 - ΔΟΥ: Γ' ΘΕΣ/ΝΙΚΗΣ

Ημερομηνία / Σφραγίδα / Υπογραφή
ΑΠΟΣΤΟΛΟΣ ΤΟΥΠΛΙΚΙΩΤΗΣ Ε.Ε.
ΜΕΛΕΤΕΣ ΕΦΑΡΜΟΓΕΣ ΤΕΧΝΙΚΟΝ ΕΡΓΩΝ
ΑΜ ΤΗΛ 17280
B. ΤΑΒΑΚΗ 1 ΘΕΡΜΗ - ΘΕΣΣΑΛΟΝΙΚΗ
ΤΗΛ: 2310 989 440 - FAX: 2310 460 482
ΑΦΜ: 230478884 - ΔΟΥ: Γ' ΘΕΣ/ΝΙΚΗΣ

Ελεγχος: **ΕΛΕΓΧΘΗΚΕ**
Θεσσαλονίκη ...18/07/20...
Ο ΠΡΟΣΤΑΤΕΥΜΕΝΟΣ
ΤΗΜΑΤΟΣ ΕΡΓΩΝ ΑΝΑΣΤΑΣΙΟΥ
& ΣΥΝΤΗΡΗΣΗΣ ΜΝΗΜΕΙΩΝ

Θεωρητής: **Κωνσταντίνος Ρηγόπουλος**
Αρχιτέκτων Μηχανικός με Α' β.

Ελεγχθείς: **Θεωρήθηκε**
Θεσσαλονίκη ...18/07/20...
Ο ΔΙΕΥΘΥΝΤΗΣ ΤΗΣ
ΤΕΧΝΙΚΗΣ ΥΠΗΡΕΣΙΑΣ

Θεωρητής: **Γεώργιος Παπαδόπουλος**
Πολιτικός Μηχανικός με Α' β.

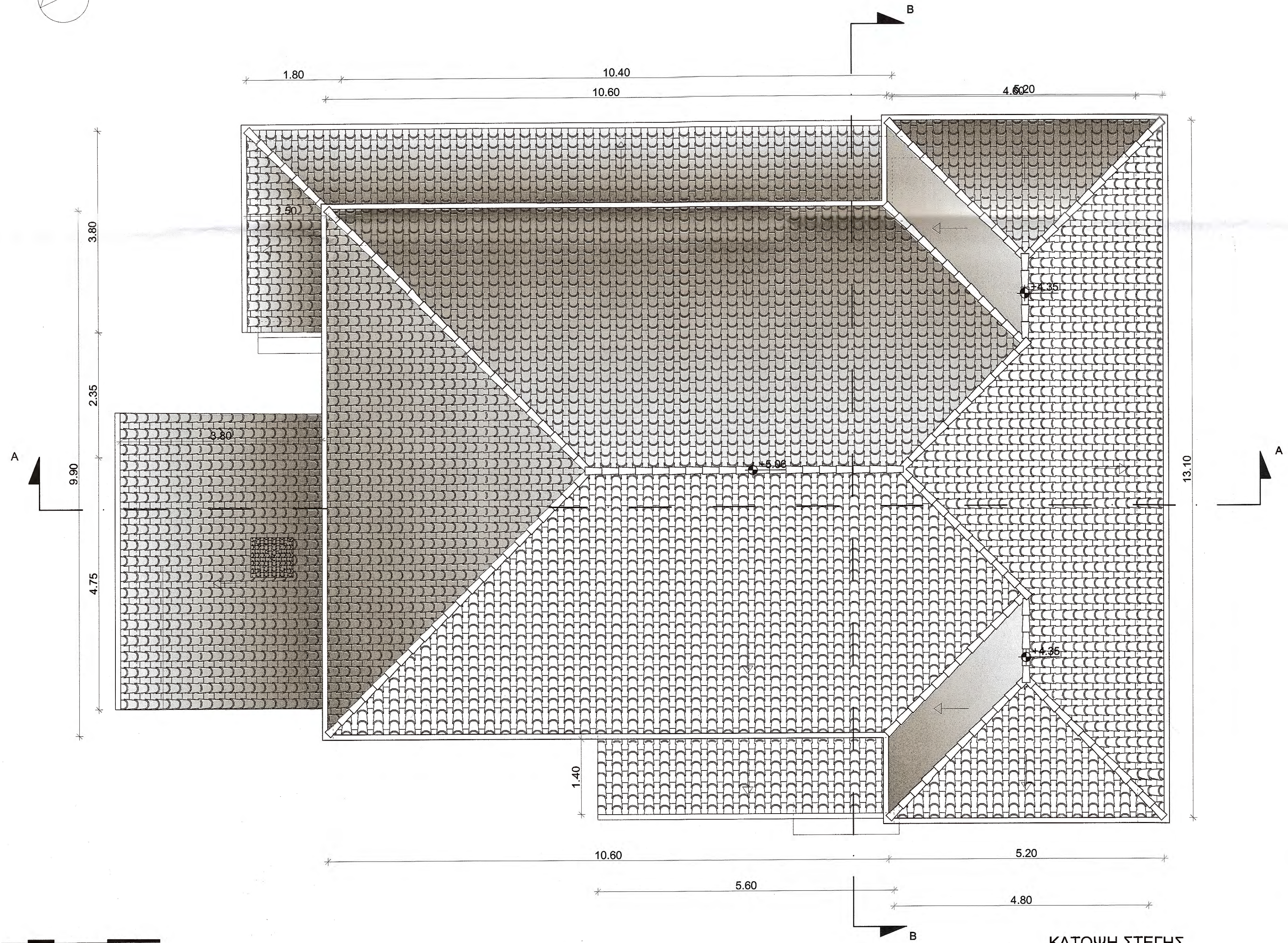
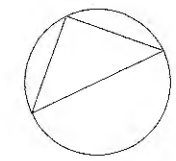

ΥΠΟΜΝΗΜΑ

Κεραμίδια βυζαντινού τύπου

ΑΠΟΣΤΟΛΟΣ ΤΟΥΠΛΙΚΙΩΤΗΣ Ε.Ε.
 ΜΕΛΕΤΕΣ - ΕΦΑΡΜΟΓΕΣ
 Β. ΤΑΒΑΚΗ 1 ΘΕΡΜΗ Τ.Κ. 57001 Τηλ. 2310989440, Fax 2310460482

Τίτλος Έργου
ΚΑΤΑΣΚΕΥΗ ΕΓΚΑΤΑΣΤΑΣΕΩΝ & ΥΠΟΔΟΜΩΝ ΠΑΡΑΚΟΛΟΥΘΗΣΗΣ ΚΑΙ ΚΑΤΑΣΤΟΛΗΣ ΠΥΡΚΑΓΙΩΝ ΜΕ ΑΞΙΟΠΟΙΗΣΗ ΥΔΑΤΙΝΩΝ ΠΟΡΩΝ

Θέση Έργου
"ΜΑΡΜΑΡΕΝΙΟΣ ΣΤΑΥΡΟΣ" - ΔΑΣΟΚΤΗΜΑ Ι.Μ. ΕΣΦΙΓΜΕΝΟΥ

Εργοδότης
 ΙΕΡΑ ΜΟΝΗ ΕΣΦΙΓΜΕΝΟΥ
 ΑΓΙΟΝ ΟΡΟΣ

Κατηγορία έργου
 ΕΡΓΟ ΑΝΤΙΠΥΡΙΚΗΣ ΠΡΟΣΤΑΣΙΑΣ

Δομικό σύνολο
 ΠΥΡΟΣΒΕΣΤΙΚΟΣ ΣΤΑΘΜΟΣ

Δομικό τμήμα
 ΚΤΗΡΙΟ ΔΙΑΜΟΝΗΣ

Είδος μελέτης (Προμελέτη, Οριστική, Εφαρμογής)
 ΟΡΙΣΤΙΚΗ

Είδος σχεδίου
 ΑΡΧΙΤΕΚΤΟΝΙΚΑ

Θέμα σχεδίου
 ΑΝΟΨΗ ΣΤΕΓΗΣ

Τρόπος Σχεδίασης
 Ηλεκτρονικός

Ημερομηνία Έκδοσης Μελέτης
 ΙΟΥΛΙΟΣ 2019

Αριθμός Έκδοσης
 1

Κλίμακα
 1 : 50

Διάσταση σχεδίου
 X= 70cm Y= 60cm

Εγκριση
 Α/Α Αρχείου μελετών
 Α/Α Αρχείου σχεδίων

Αριθμός σχεδίου
A2

Μελετητής
ΝΙΚΟΛΑΟΣ Κ. ΚΑΡΑΓΙΑΝΝΗΣ
 ΑΡΧΙΤΕΚΤΟΝ ΜΗΧΑΝΙΚΟΣ Α.Ε.Θ.
 Α.Μ. Τ.Ε.Ε. 117899
 ΓΡΑΒΙΑΣ 9 - ΑΓ. ΠΑΥΛΟΣ - ΘΕΣ/ΝΙΚΗ
 ΑΦΜ: 10438460 - ΔΟΥ: Γ' ΘΕΣ/ΝΙΚΗΣ

Ελεγχος
ΕΛΕΓΧΘΗΚΕ
 Θεσσαλονίκη 18/03/2020
 Ο ΠΡΟΪΣΤΑΜΕΝΟΣ
 ΤΜΗΜΑΤΟΣ ΕΡΓΩΝ ΑΝΑΣΤΗΛΩΣΗΣ
 & ΣΥΝΤΗΡΗΣΗΣ ΜΝΗΜΕΙΩΝ
 Κωνσταντίνος Ρηγόπουλος
 Αρχιτέκτων Μηχανικός με Α' β.

Θεώρηση
ΘΕΩΡΗΘΗΚΕ
 Θεσσαλονίκη 18/03/2020
 Ο ΔΙΕΥΘΥΝΤΗΣ ΤΗΣ
 ΤΕΧΝΙΚΗΣ ΥΠΗΡΕΣΙΑΣ
 Γεώργιος Ματράτζης
 Πολιτικός Μηχανικός με Α' β.

ΕΛΛΗΝΙΚΗ ΔΗΜΟΚΡΑΤΙΑ
 ΚΕΝΤΡΙΚΟ ΓΡΑΦΕΙΟ ΓΕΩΤΕΧΝΙΚΗΣ ΥΠΗΡΕΣΙΑΣ



ΚΑΤΟΨΗ ΣΤΕΓΗΣ

- ① Επιχρίσματα τριπτά-τριβιδιστά
- ② Επένδυση από πέτρα, πάχους 15εκ.
- ③ Κεραμίδια βυζαντινού τύπου
- ④ Κιγκλιδώματα από ξυλεία καστανιάς

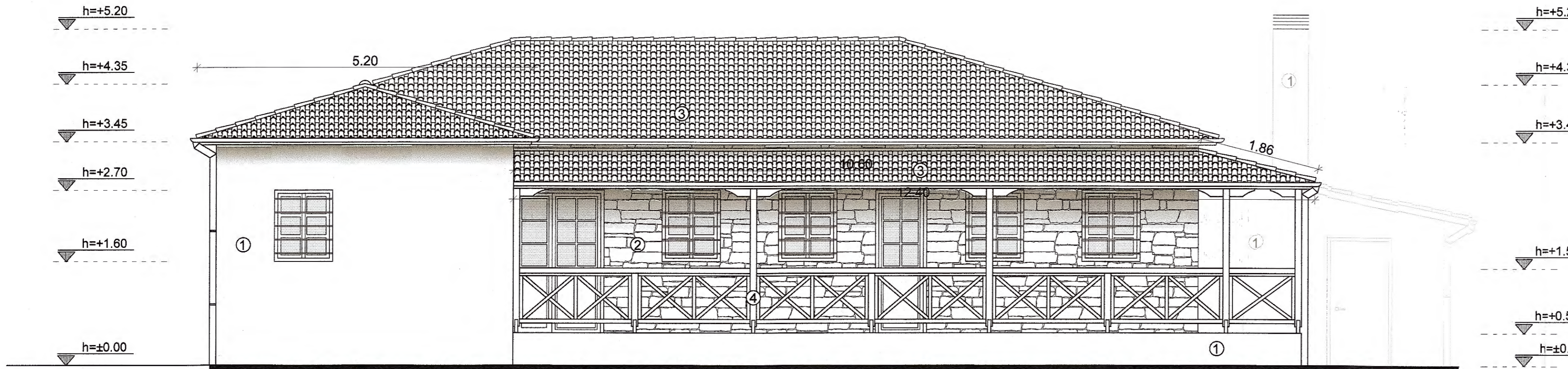

ΒΟΡΕΙΑ ΟΨΗ

ΑΠΟΣΤΟΛΟΣ ΤΟΥΠΛΙΚΙΩΤΗΣ Ε.Ε.

ΜΕΛΕΤΕΣ - ΕΦΑΡΜΟΓΕΣ

Β. ΤΑΒΑΚΗ 1 ΘΕΡΜΗ Τ.Κ. 57001 Τηλ.2310989440, Fax 2310460482

Τίτλος Έργου

ΚΑΤΑΣΚΕΥΗ ΕΓΚΑΤΑΣΤΑΣΕΩΝ & ΥΠΟΔΟΜΩΝ ΠΑΡΑΚΟΛΟΥΘΗΣΗΣ ΚΑΙ ΚΑΤΑΣΤΟΛΗΣ ΠΥΡΚΑΓΙΩΝ ΜΕ ΑΞΙΟΠΟΙΗΣΗ ΥΔΑΤΙΝΩΝ ΠΟΡΩΝ

Θέση Έργου

"ΜΑΡΜΑΡΕΝΙΟΣ ΣΤΑΥΡΟΣ" - ΔΑΣΟΚΤΗΜΑ Ι.Μ. ΕΣΦΙΓΜΕΝΟΥ

Εργοδότης

ΙΕΡΑ ΜΟΝΗ ΕΣΦΙΓΜΕΝΟΥ
ΑΓΙΟΝ ΟΡΟΣ

Κατηγορία έργου

ΕΡΓΟ ΑΝΤΙΠΥΡΙΚΗΣ ΠΡΟΣΤΑΣΙΑΣ

Δομικό σύνολο

ΠΥΡΟΣΒΕΣΤΙΚΟΣ ΣΤΑΘΜΟΣ

Δομικό τμήμα

ΚΤΗΡΙΟ ΔΙΑΜΟΝΗΣ

Είδος μελέτης (Προμελέτη, Οριστική, Εφαρμογής)

ΟΡΙΣΤΙΚΗ

Είδος σχεδίου

ΑΡΧΙΤΕΚΤΟΝΙΚΑ

Θέμα σχεδίου

ΒΟΡΕΙΑ ΟΨΗ

Τρόπος Σχεδίασης

ΗΛΕΚΤΡΟΝΙΚΟΣ

Ημερομηνία Έκδοσης Μελέτης

ΙΟΥΛΙΟΣ 2019

Αριθμός Έκδοσης

01

Κλίμακα

1 : 50

Διάσταση σχεδίου

X= 70cm Y= 60cm

Έγκριση

Α/Α Αρχείου μελετών

Α/Α Αρχείου σχεδίων

Αριθμός σχεδίου

A3

Ημερομηνία Έκδοσης Υπογραφών
ΑΠΟΣΤΟΛΟΣ ΤΟΥΠΛΙΚΙΩΤΗΣ Ε.Ε.
 ΜΕΛΕΤΕΣ ΕΦΑΡΜΟΓΕΣ ΤΕΧΝΙΚΩΝ ΕΡΓΩΝ
 ΑΜ.Α.Ε. 17950
 Β. ΤΑΒΑΚΗ 1 - ΘΕΡΜΗ - ΘΕΣΣΑΛΟΝΙΚΗ
 ΤΗΛ: 2310 989 440 - FAX: 2310 460 482
 ΑΦΜ: 800470884 - ΔΟΥ: 1-ΘΕΣΣ/ΝΙΚΗΣ

ΕΛΕΓΧΟΝΤΕ

Θεσσαλονίκη18/03/2020

Ο ΠΡΟΪΣΤΑΜΕΝΟΣ

ΤΜΗΜΑΤΟΣ ΕΡΓΩΝ ΑΝΑΣΤΗΛΩΣΗΣ

& ΣΥΝΤΗΡΗΣΗΣ ΜΝΗΜΕΙΩΝ

Κωνσταντίνος Ρηγόπουλος

Αρχιτέκτων Μηχανικός με Α' β.

ΘΕΩΡΩΝΤΕ

Θεσσαλονίκη18/03/2020

Ο ΔΙΕΥΘΥΝΤΗΣ ΤΗΣ

ΤΕΧΝΙΚΗΣ ΥΠΗΡΕΣΙΑΣ

Γεώργιος Ματραπάρας

Πολιτικός Μηχανικός με Α' β.

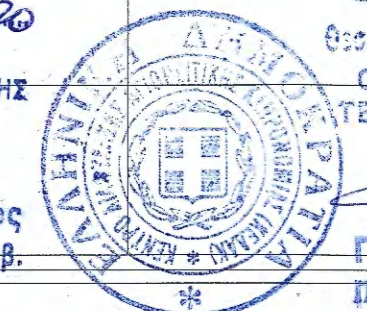

- ① Επιχρίσματα τριπτά-τριβιδιστά
- ② Επένδυση από πέτρα, πάχους 15εκ.
- ③ Κεραμίδια βυζαντινού τύπου
- ④ Κιγκλιδώματα από ξυλεία καστανιάς

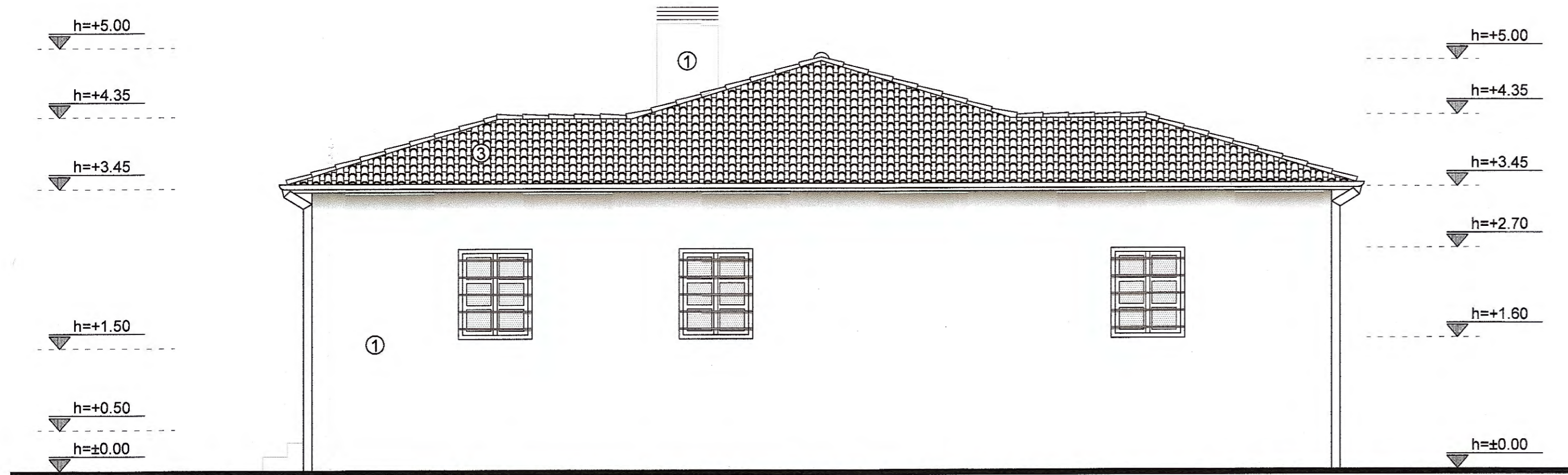

ΑΝΑΤΟΛΙΚΗ ΟΨΗ

ΑΠΟΣΤΟΛΟΣ ΤΟΥΠΛΙΚΙΩΤΗΣ Ε.Ε.

ΜΕΛΕΤΕΣ - ΕΦΑΡΜΟΓΕΣ

B. ΤΑΒΑΚΗ 1 ΘΕΡΜΗ Τ.Κ. 57001 Τηλ.2310989440, Fax 2310460482

Τίτλος Έργου

ΚΑΤΑΣΚΕΥΗ ΕΓΚΑΤΑΣΤΑΣΕΩΝ & ΥΠΟΔΟΜΩΝ ΠΑΡΑΚΟΛΟΥΘΗΣΗΣ ΚΑΙ ΚΑΤΑΣΤΟΛΗΣ ΠΥΡΚΑΓΙΩΝ ΜΕ ΑΞΙΟΠΟΙΗΣΗ ΥΔΑΤΙΝΩΝ ΠΟΡΩΝ

Θέση Έργου

"ΜΑΡΜΑΡΕΝΙΟΣ ΣΤΑΥΡΟΣ" - ΔΑΣΟΚΤΗΜΑ Ι.Μ. ΕΣΦΙΓΜΕΝΟΥ

Εργοδότης

ΙΕΡΑ ΜΟΝΗ ΕΣΦΙΓΜΕΝΟΥ
ΑΓΙΩΝ ΟΡΟΣ

Κατηγορία έργου

ΕΡΓΟ ΑΝΤΙΠΥΡΙΚΗΣ ΠΡΟΣΤΑΣΙΑΣ

Δομικό σύνολο

ΠΥΡΟΣΒΕΣΤΙΚΟΣ ΣΤΑΘΜΟΣ

Δομικό τμήμα

ΚΤΗΡΙΟ ΔΙΑΜΟΝΗΣ

Είδος μελέτης (Προμελέτη, Οριστική, Εφαρμογής)

ΟΡΙΣΤΙΚΗ

Είδος σχεδίου

ΑΡΧΙΤΕΚΤΟΝΙΚΑ

Θέμα σχεδίου

ΑΝΑΤΟΛΙΚΗ ΟΨΗ

Τρόπος Σχεδίασης

Ηλεκτρονικός

Ημερομηνία Έκδοσης Μελέτης

ΙΟΥΛΙΟΣ 2019

Αριθμός Έκδοσης

Θεσσαλονίκη 28/03/20
ΓΙΑ ΤΟΝ ΕΛΕΓΧΟ
Προϊστάμενος
Γεώργιος Γεωργιάδης
Αρχ. Μηχανικός με Α' β.

Φώτιος Καραγιώργος
16/3/20
Τροποποίηση
Αρχιτέκτων Μηχανικός με Α' β.



ΔΑΚΤΥΛΙΟΣ Ε.Ε.
Μελέτες | Εφαρμογές

B. Ταβάκη 1, Τ.Κ. 57001 Θέρμη, Θεσσαλονίκη
Τηλ./fax: 2310 989 440 & 2310 460 482
www.daktilios.com | e-mail: info@daktilios.com

Κλίμακα 1 : 50 Διάσταση σχεδίου X= 70cm Y= 60cm

Έγκριση

Α/Α Αρχείου μελετών

Α/Α Αρχείου σχεδίων

A4

<p>Μελετητές</p> <p>ΝΙΚΟΛΑΟΣ Χ. ΚΑΡΑΓΙΑΝΝΗΣ ΑΡΧΙΤΕΚΤΩΝ ΜΗΧΑΝΙΚΟΣ Α.Π.Θ. Α.Μ.Τ.Ε.Ε. 17830 ΓΡΑΒΙΑΣ 9 - ΑΓ. ΠΑΥΛΟΣ - ΘΕΣ/ΝΙΚΗ ΑΦΜ: 104438460 - ΔΟΥ: 1' ΘΕΣ/ΝΙΚΗΣ</p>	<p>Ημερομηνία / Σφραγίδα / Υπογραφή</p> <p style="text-align: center;">ΑΠΟΣΤΟΛΟΣ ΤΟΥΠΛΙΚΙΩΤΗΣ Ε.Ε. ΜΕΛΕΤΕΣ ΕΦΑΡΜΟΓΕΣ ΤΕΧΝΙΚΩΝ ΕΡΓΩΝ ΑΜ ΤΕΣ: 17850 B. ΤΑΒΑΚΗ 1 - ΘΕΡΜΗ - ΘΕΣΣΑΛΟΝΙΚΗ ΤΗΛ: 2310 989 440 - FAX: 2310 460 482 ΑΦΜ: 990470650</p>
<p>Έλεγχος</p> <p style="text-align: center;">ΕΛΕΓΧΘΗΚΕ Θεσσαλονίκη 28/03/2020 Ο ΠΡΟΪΣΤΑΜΕΝΟΣ ΤΜΗΜΑΤΟΣ ΕΡΓΩΝ ΑΝΑΣΤΗΛΩΣΗΣ & ΣΥΝΤΗΡΗΣΗΣ ΜΝΗΜΕΙΩΝ</p>	<p style="text-align: center;">ΕΛΕΓΧΘΗΚΕ Θεσσαλονίκη 28/03/2020 Ο ΔΙΕΥΘΥΝΤΗΣ ΤΗΣ ΤΕΧΝΙΚΗΣ ΥΠΗΡΕΣΙΑΣ</p>
<p>Θεώρηση</p> <p><i>Κωνσταντίνος Ρηγόπουλος</i> Κωνσταντίνος Ρηγόπουλος Αρχιτέκτων Μηχανικός με Α' β.</p>	<p style="text-align: center;">Γεώργιος Ματσαπάλης Πολιτικός Μηχανικός με Α' β.</p>

- ① Επιχρίσματα τριπτά-τριβιδιστά
- ② Επένδυση από πέτρα, πάχους 15εκ.
- ③ Κεραμίδια βυζαντινού τύπου
- ④ Κιγκλιδώματα από ξυλεία καστανιάς

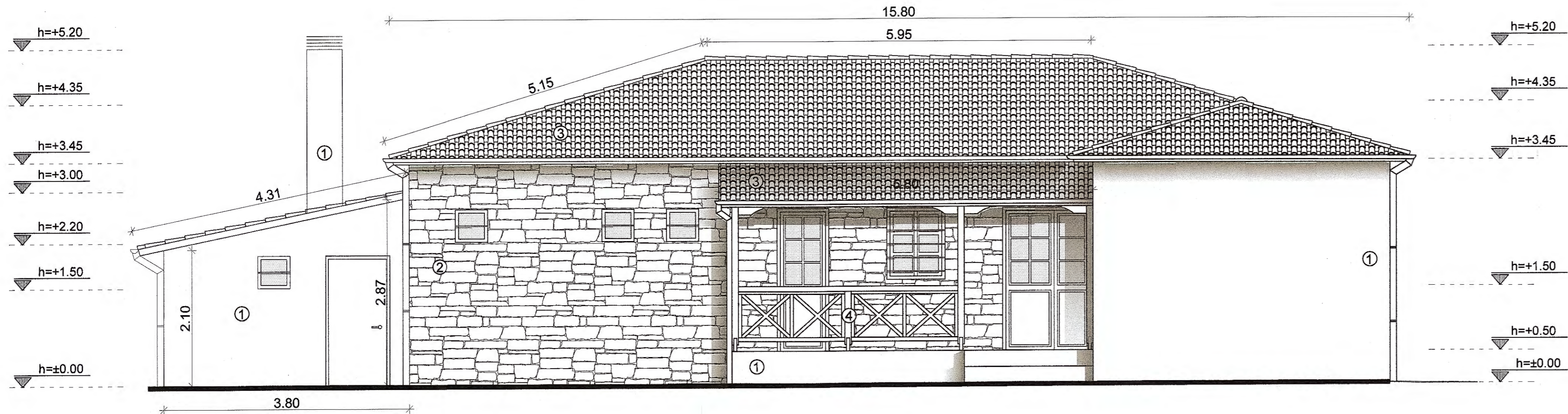

NOTIA ΟΥΗ

ΑΠΟΣΤΟΛΟΣ ΤΟΥΠΛΙΚΙΩΤΗΣ Ε.Ε.

ΜΕΛΕΤΕΣ - ΕΦΑΡΜΟΓΕΣ

Β. ΤΑΒΑΚΗ 1 ΘΕΡΜΗ Τ.Κ. 57001 Τηλ.2310989440, Fax 2310460482

Τίτλος Έργου

ΚΑΤΑΣΚΕΥΗ ΕΓΚΑΤΑΣΤΑΣΕΩΝ & ΥΠΟΔΟΜΩΝ ΠΑΡΑΚΟΛΟΥΘΗΣΗΣ ΚΑΙ ΚΑΤΑΣΤΟΛΗΣ ΠΥΡΚΑΓΙΩΝ ΜΕ ΑΞΙΟΠΟΙΗΣΗ ΥΔΑΤΙΝΩΝ ΠΟΡΩΝ

Θέση Έργου

"ΜΑΡΜΑΡΕΝΙΟΣ ΣΤΑΥΡΟΣ" - ΔΑΣΟΚΤΗΜΑ Ι.Μ. ΕΣΦΙΓΜΕΝΟΥ

Εργοδότης

ΙΕΡΑ ΜΟΝΗ ΕΣΦΙΓΜΕΝΟΥ
ΑΓΙΟΝ ΟΡΟΣ

Κατηγορία έργου

ΕΡΓΟ ΑΝΤΙΠΥΡΙΚΗΣ ΠΡΟΣΤΑΣΙΑΣ

Δομικό σύνολο

ΠΥΡΟΣΒΕΣΤΙΚΟΣ ΣΤΑΘΜΟΣ

Δομική τμήμα

ΚΤΗΡΙΟ ΔΙΑΜΟΝΗΣ

Είδος μελέτης (Προμελέτη, Οριστική, Εφαρμογής)

ΟΡΙΣΤΙΚΗ

Είδος σχεδίου

ΑΡΧΙΤΕΚΤΟΝΙΚΑ

Θέμα σχεδίου

ΝΟΤΙΑ ΟΥΗ

Τρόπος Σχεδίασης

Ηλεκτρονικός

Ημερομηνία Έκδοσης Μελέτης

ΙΟΥΛΙΟΣ 2019

Αριθμός Έκδοσης

1

Θεσσαλονίκη ...18/02/2020
ΓΙΑ ΤΟΝ ΕΛΕΓΧΟ
Υπομνημα
Γραμμένος Γεώργιος
Αρχ. Μηχανικός με Α' β.

Τροποποίηση 16/3/20
Φώτιος Καραγιάννης
Αρχιτέκτων Μηχανικός με Α' β.



Β. Ταβάκη 1, Τ.Κ. 57001 Θέρμη, Θεσσαλονίκη
Τηλ/φας: 2310.889.440 & 2310.460.482
www.daktilios.com | e-mail: info@daktilios.com

Κλίμακα

1 : 50

Διάσταση σχεδίου

X= 70cm Y= 60cm

Έγκριση

Α/Α Αρχείου μελετών

Α/Α Αρχείου σχεδίων

Αριθμός σχεδίου

A5

Μελετητής

ΝΙΚΟΛΑΟΣ Κ. ΚΑΡΑΓΙΑΝΝΗΣ
ΑΡΧΙΤΕΚΤΟΝ ΜΗΧΑΝΙΚΟΣ Α.Π.Θ.
Α.Μ.Τ.Ε.Ε. 117830
ΓΡΑΒΙΑΣ 9 ΑΓ. ΠΑΥΛΟΣ - ΘΕΣΣ/ΝΙΚΗ
ΑΦΜ: 104438460 - ΔΟΥ: 1' ΘΕΣΣ/ΝΙΚΗΣ

Έλεγχος

ΕΛΕΓΧΘΗΚΕ
Θεσσαλονίκη ...18/03/2020
Ο ΠΡΟΪΣΤΑΜΕΝΟΣ
ΤΜΗΜΑΤΟΣ ΕΡΓΩΝ ΑΝΑΣΤΗΛΩΣΗΣ
& ΣΥΝΤΗΡΗΣΗΣ ΜΝΗΜΕΙΩΝ
Κωνσταντίνος Ρηγόπουλος
Αρχιτέκτων Μηχανικός με Α' β.

Θεώρηση

Κωνσταντίνος Ρηγόπουλος
Αρχιτέκτων Μηχανικός με Α' β.

Ημερομηνία / Σφραγίδα / Υπογραφή

ΑΠΟΣΤΟΛΟΣ ΤΟΥΠΛΙΚΙΩΤΗΣ Ε.Ε.
ΜΕΛΕΤΕΣ ΕΦΑΡΜΟΓΕΣ ΤΕΧΝΙΚΩΝ ΕΡΓΩΝ
Α.Μ.Τ.Ε.Ε. 117830
Β. ΤΑΒΑΚΗ 1 ΘΕΡΜΗ - ΘΕΣΣΑΛΟΝΙΚΗ
ΤΗΛ: 2310 989 440 - FAX: 2310 460 482
ΑΦΜ: 8 0 0 4 7 9 8 8 4 - ΔΟΥ: 2' ΘΕΣΣ/ΝΙΚΗΣ

ΘΕΩΡΗΘΗΚΕ
Θεσσαλονίκη ...18/02/2020
Ο ΔΙΕΥΘΥΝΤΗΣ ΤΗΣ
ΤΕΧΝΙΚΗΣ ΥΠΗΡΕΣΙΑΣ
Γεώργιος Ματραπάκης
Πολιτικός Μηχανικός με Α' β.



- ① Επιχρίσματα τριπτά-τριβιδιστά
- ② Επένδυση από πέτρα, πάχους 15εκ.
- ③ Κεραμίδια βυζαντινού τύπου
- ④ Κιγκλιδώματα από ξυλεία καστανιάς

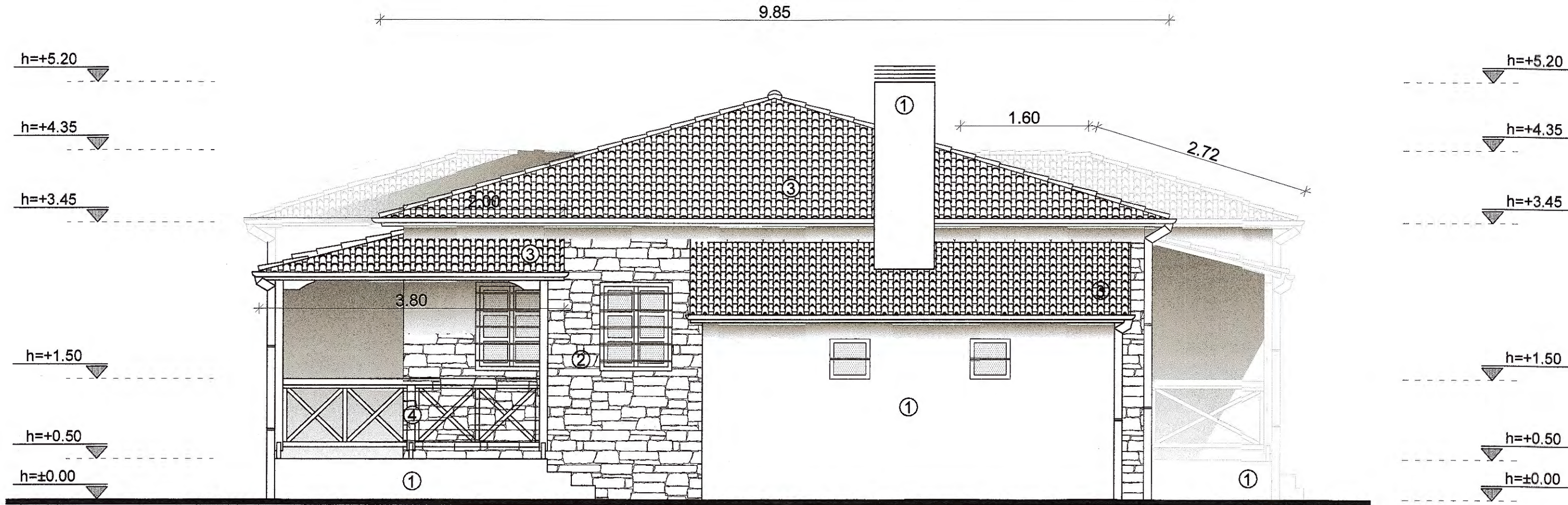

ΔΥΤΙΚΗ ΟΨΗ

ΑΠΟΣΤΟΛΟΣ ΤΟΥΠΛΙΚΙΩΤΗΣ Ε.Ε.

ΜΕΛΕΤΕΣ - ΕΦΑΡΜΟΓΕΣ

Β. ΤΑΒΑΚΗ 1 ΘΕΡΜΗ Τ.Κ. 57001 Τηλ.2310989440, Fax 2310460482

Τίτλος Έργου

ΚΑΤΑΣΚΕΥΗ ΕΓΚΑΤΑΣΤΑΣΕΩΝ & ΥΠΟΔΟΜΩΝ ΠΑΡΑΚΟΛΟΥΘΗΣΗΣ ΚΑΙ ΚΑΤΑΣΤΟΛΗΣ ΠΥΡΚΑΓΙΩΝ ΜΕ ΑΞΙΟΠΟΙΗΣΗ ΥΔΑΤΙΝΩΝ ΠΟΡΩΝ

Θέση Έργου

"ΜΑΡΜΑΡΕΝΙΟΣ ΣΤΑΥΡΟΣ" - ΔΑΣΟΚΤΗΜΑ Ι.Μ. ΕΣΦΙΓΜΕΝΟΥ

Εργοδότης

ΙΕΡΑ ΜΟΝΗ ΕΣΦΙΓΜΕΝΟΥ
ΑΓΙΟΝ ΟΡΟΣ

Κατηγορία έργου

ΕΡΓΟ ΑΝΤΙΠΥΡΙΚΗΣ ΠΡΟΣΤΑΣΙΑΣ

Δομικό σύνολο

ΠΥΡΟΣΒΕΣΤΙΚΟΣ ΣΤΑΘΜΟΣ

Δομικό τμήμα

ΚΤΗΡΙΟ ΔΙΑΜΟΝΗΣ

Είδος μελέτης (Προμελέτη, Οριστική, Εφαρμογής)

ΟΡΙΣΤΙΚΗ

Είδος σχεδίου

ΑΡΧΙΤΕΚΤΟΝΙΚΑ

Θέμα σχεδίου

ΔΥΤΙΚΗ ΟΨΗ

Τρόπος Σχεδίασης

Ηλεκτρονικός

Ημερομηνία Έκδοσης Μελέτης

ΙΟΥΛΙΟΣ 2019

Αριθμός Έκδοσης

Θεσσαλονίκη 18/03/2020
ΓΙΑ ΤΟΝ ΕΛΕΓΧΟ
Γεωργίου Γεωργίου
Αρχ. Μηχανικός με Α' β.
18/3/20
Φώτης Καραγιάννης
Αρχιτέκτων Μηχανικός με Α' β.

Κλίμακα 1 : 50 Διάσταση σχεδίου Χ= 70cm Y= 60cm

Εγκριση

Αριθμός σχεδίου **A6**

Α/Α Αρχείου μελετών

Α/Α Αρχείου σχεδίων

Μελετητής
ΝΙΚΟΛΑΟΣ Κ. ΚΑΡΑΓΙΑΝΝΗΣ
ΑΡΧΙΤΕΚΤΩΝ ΜΗΧΑΝΙΚΟΣ Α.Π.Θ.
Α.Μ. Τ.Π.Ε.Β. 117830
ΓΡΑΒΙΑΣ 9 - ΑΓ. ΠΑΥΛΟΣ - ΘΕΣ/ΝΙΚΗ
ΑΦΜ: 101438460 - ΔΟΥ: Ι' ΘΕΣ/ΝΙΚΗΣ

Ημερομηνία Έκδοσης Μελέτης
18/03/2020
ΜΕΛΕΤΕΣ ΕΦΑΡΜΟΓΕΣ ΤΕΧΝΙΚΩΝ ΕΡΓΩΝ
Α.Μ. Τ.Π.Ε.Β. 117830
Β. ΤΑΒΑΚΗ 1 - ΘΕΡΜΗ - ΘΕΣΣΑΛΟΝΙΚΗ
ΤΗΛ: 2310 989 440 & 2310 460 482
ΑΦΜ: 8004708804 - ΔΟΥ: ΘΕΣΣΑΛΟΝΙΚΗΣ

Ελεγχος
ΕΛΕΓΧΟΝΤΕΣ
Θεσσαλονίκη 18/03/2020
Ο ΠΡΟΪΣΤΑΜΕΝΟΣ
ΤΜΗΜΑΤΟΣ ΕΡΓΩΝ ΑΝΑΣΤΗΛΑΣΗΣ
& ΣΥΝΤΗΡΗΣΗΣ ΜΝΗΜΕΙΩΝ
Κωνσταντίνος Ρηγόπουλος
Αρχιτέκτων Μηχανικός με Α' β.

Θεωρήθηκε
ΘΕΩΡΗΘΗΚΕ
Θεσσαλονίκη 18/03/2020
Ο ΔΙΕΥΘΥΝΤΗΣ ΤΗΣ
ΤΕΧΝΙΚΗΣ ΥΠΗΡΕΣΙΑΣ
Γεώργιος Ματραπάκης
Πολιτικός Μηχανικός με Α' β.

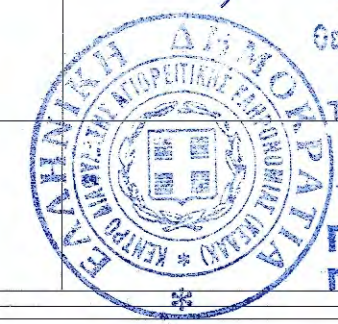

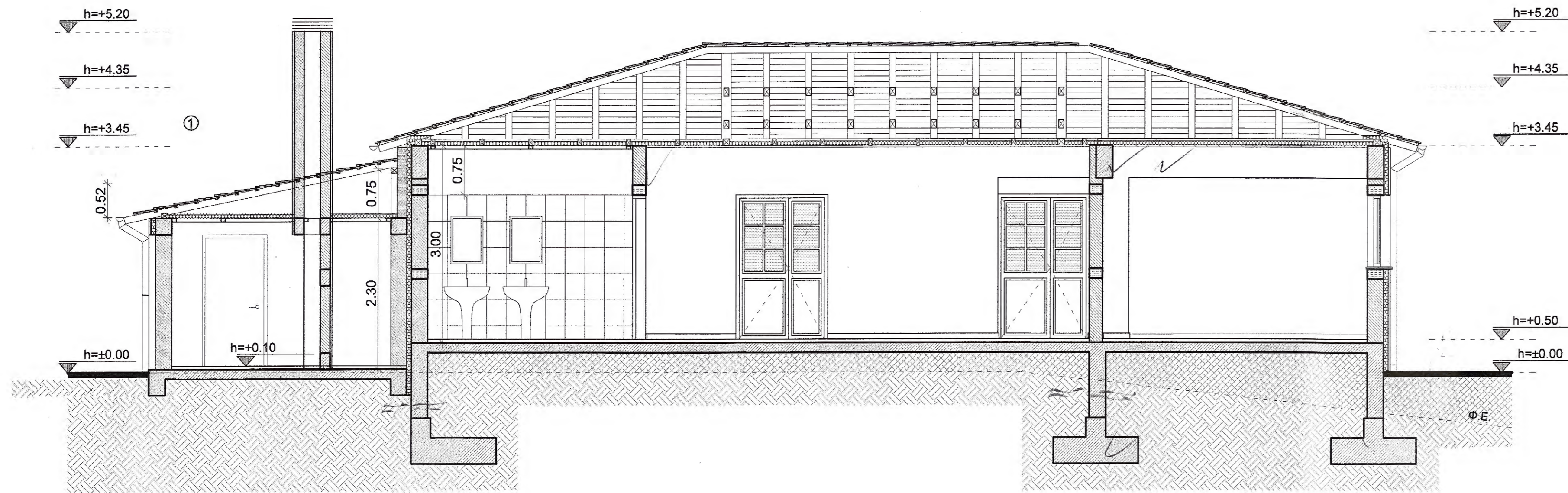

ΤΟΜΗ Α-Α

ΑΠΟΣΤΟΛΟΣ ΤΟΥΠΛΙΚΙΩΤΗΣ Ε.Ε.

ΜΕΛΕΤΕΣ - ΕΦΑΡΜΟΓΕΣ

Β. ΤΑΒΑΚΗ 1 ΘΕΡΜΗ Τ.Κ. 57001 Τηλ.2310989440, Fax 2310460482

Τίτλος Έργου

ΚΑΤΑΣΚΕΥΗ ΕΓΚΑΤΑΣΤΑΣΕΩΝ & ΥΠΟΔΟΜΩΝ ΠΑΡΑΚΟΛΟΥΘΗΣΗΣ ΚΑΙ ΚΑΤΑΣΤΟΛΗΣ ΠΥΡΚΑΓΙΩΝ ΜΕ ΑΞΙΟΠΟΙΗΣΗ ΥΔΑΤΙΝΩΝ ΠΟΡΩΝ

Θέση Έργου

"ΜΑΡΜΑΡΕΝΙΟΣ ΣΤΑΥΡΟΣ" - ΔΑΣΟΚΤΗΜΑ Ι.Μ. ΕΣΦΙΓΜΕΝΟΥ

Εργοδότης

ΙΕΡΑ ΜΟΝΗ ΕΣΦΙΓΜΕΝΟΥ
ΑΓΙΟΝ ΟΡΟΣ

Κατηγορία έργου

ΕΡΓΟ ΑΝΤΙΠΥΡΙΚΗΣ ΠΡΟΣΤΑΣΙΑΣ

Δομικό σύνολο

ΠΥΡΟΣΒΕΣΤΙΚΟΣ ΣΤΑΘΜΟΣ

Δομικό τμήμα

ΚΤΗΡΙΟ ΔΙΑΜΟΝΗΣ

Είδος μελέτης (Προμελέτη, Οριστική, Εφαρμογής)

ΟΡΙΣΤΙΚΗ

Είδος σχεδίου

ΑΡΧΙΤΕΚΤΟΝΙΚΑ

Θέμα σχεδίου

ΤΟΜΗ Α-Α

Τρόπος Σχεδίασης

Ηλεκτρονικός

Ημερομηνία Έκδοσης Μελέτης

ΙΟΥΛΙΟΣ 2019

Αριθμός Έκδοσης

1



Β. Ταβάνη 1, Τ.Κ. 57001 Θέρμη, Θεσσαλονίκη
Τηλ./Fax: 2310.989.440 & 2310.460.482
www.daktilios.com | e-mail: info@daktilios.com

Κλίμακα

1 : 50

Διάσταση σχεδίου

X= 70cm

Y= 60cm

Έγκριση

Αριθμός σχεδίου

A7

Α/Α Αρχείου μελετών

Α/Α Αρχείου σχεδίων

Μελετητές

ΝΙΚΟΛΑΟΣ Κ. ΚΑΡΑΓΙΑΝΝΗΣ
ΑΡΧΙΤΕΚΤΟΝΗ ΜΗΧΑΝΙΚΟΣ Α.Π.Θ.
Α.Μ. Τ.Ε.Ε. 117830
ΓΡΑΒΙΑΣ 9 - ΑΓ. ΠΑΥΛΟΣ - ΘΕΣ/ΝΙΚΗ
ΑΦΜ: 104435460 - ΔΟΥ: Ι' ΘΕΣ/ΝΙΚΗΣ

Ελεγχος

ΕΛΕΓΧΘΗΚΕ

Θεσσαλονίκη ...18/03/2020
Ο ΠΡΟΪΣΤΑΜΕΝΟΣ
ΤΜΗΜΑΤΟΣ ΕΡΓΩΝ ΑΝΑΣΤΗΛΗΣΗΣ
& ΣΥΝΤΗΡΗΣΗΣ ΜΝΗΜΕΙΩΝ

Θεώρηση

Κωνσταντίνος Ρηγόπουλος
Αρχιτέκτων Μηχανικός με Α' β.

Ημερομηνία / Σφραγίδα / Υπογραφή

ΑΠΟΣΤΟΛΟΣ ΤΟΥΠΛΙΚΙΩΤΗΣ Ε.Ε.
ΜΕΛΕΤΕΣ ΕΦΑΡΜΟΓΕΣ ΚΑΤΑΣΚΕΥΩΝ ΕΡΓΩΝ
ΑΜ Τ.Ε.Ε. 17830
Β. ΤΑΒΑΚΗ 1 - ΘΕΡΜΗ - ΘΕΣΣΑΛΟΝΙΚΗ
ΤΗΛ: 2310 989.440 FAX: 2310 460.482
ΑΦΜ: 104435460

ΕΛΕΓΧΘΗΚΕ

Θεσσαλονίκη ...18/03/2020
Ο ΔΙΕΥΘΥΝΤΗΣ ΤΗΣ
ΤΕΧΝΙΚΗΣ ΥΠΗΡΕΣΙΑΣ

Γεώργιος Ματράκης
Πολιτικός Μηχανικός με Α' β.

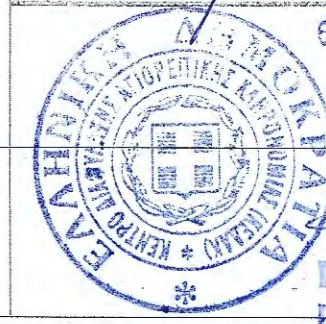

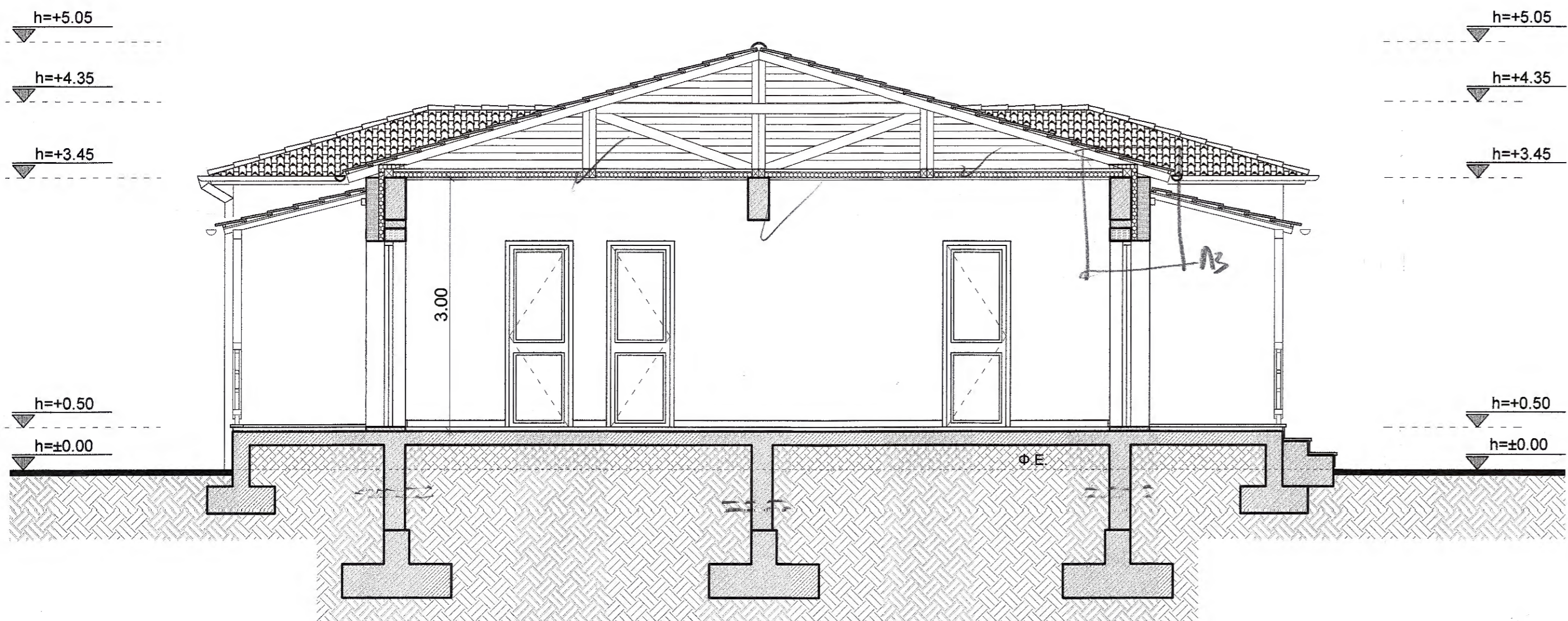

ΤΟΜΗ Β-Β

ΑΠΟΣΤΟΛΟΣ ΤΟΥΠΛΙΚΙΩΤΗΣ Ε.Ε.

ΜΕΛΕΤΕΣ - ΕΦΑΡΜΟΓΕΣ

Β. ΤΑΒΑΚΗ 1 ΘΕΡΜΗ Τ.Κ. 57001 Τηλ.2310989440, Fax 2310460482

Τίτλος Έργου

ΚΑΤΑΣΚΕΥΗ ΕΓΚΑΤΑΣΤΑΣΕΩΝ & ΥΠΟΔΟΜΩΝ ΠΑΡΑΚΟΛΟΥΘΗΣΗΣ ΚΑΙ ΚΑΤΑΣΤΟΛΗΣ ΠΥΡΚΑΓΙΩΝ ΜΕ ΑΞΙΟΠΟΙΗΣΗ ΥΔΑΤΙΝΩΝ ΠΟΡΩΝ

Θέση Έργου

"ΜΑΡΜΑΡΕΝΙΟΣ ΣΤΑΥΡΟΣ" - ΔΑΣΟΚΤΗΜΑ Ι.Μ. ΕΣΦΙΓΜΕΝΟΥ

Εργοδότης

ΙΕΡΑ ΜΟΝΗ ΕΣΦΙΓΜΕΝΟΥ
ΑΓΙΟΝ ΟΡΟΣ

Κατηγορία έργου

ΕΡΓΟ ΑΝΤΙΠΥΡΙΚΗΣ ΠΡΟΣΤΑΣΙΑΣ

Δομικό σύνολο

ΠΥΡΟΣΒΕΣΤΙΚΟΣ ΣΤΑΘΜΟΣ

Δομικό τμήμα

ΚΤΗΡΙΟ ΔΙΑΜΟΝΗΣ

Είδος μελέτης (Προμελέτη, Οριστική, Εφαρμογής)

ΟΡΙΣΤΙΚΗ

Είδος σχεδίου

ΑΡΧΙΤΕΚΤΟΝΙΚΑ

Θέμα σχεδίου

ΤΟΜΗ Β-Β

Τρόπος Σχεδίασης

Ηλεκτρονικός

Ημερομηνία Έκδοσης Μελέτης

ΙΟΥΛΙΟΣ 2019

Αριθμός Έκδοσης

Τροποποίηση

Θεσσαλονίκη 18/07/2022
ΓΙΑ ΤΟΝ ΕΛΕΓΧΟ
Γραμμένος Γεώργιος
Αρχ. Μηχανικός με Α' β.

18/3/20
Φώτιος Καραγιώργος
Αρχιτέκτων Μηχανικός με Α' β.

Κλίμακα 1 : 50
Διάσταση σχεδίου X= 70cm Y= 60cm
Εγκριση
Α/Α Αρχείου μελετών
Α/Α Αρχείου σχεδίων
Αριθμός σχεδίου **A8**

Μελετητής **ΝΙΚΟΛΑΟΣ Κ. ΚΑΡΑΓΙΑΝΝΗΣ**
ΑΡΧΙΤΕΚΤΩΝ/ΜΗΧΑΝΙΚΟΣ Α.Π.Θ.
Α.Μ. Τ.Ε.Ε. 117830
ΓΡΑΒΙΑΣ 9 ΑΓ. ΠΑΥΛΟΣ - ΘΕΣ/ΝΙΚΗ
ΑΦΜ: 104488460 - ΔΟΥ: 1' ΘΕΣ/ΝΙΚΗΣ

Ημερομηνία Έκδοσης Μελέτης
ΜΕΛΕΤΕΣ ΕΦΑΡΜΟΓΗΣ ΤΕΧΝΙΚΩΝ ΕΡΓΩΝ
ΑΜ ΤΕΣ 17850
Β. ΤΑΒΑΚΗ 1 - ΘΕΡΜΗ - ΘΕΣΣΑΛΟΝΙΚΗ
ΤΗΛ: 2310 989.440 - FAX: 2310 460.482
ΑΦΜ: 808470884 - ΔΟΥ: 2' ΘΕΣ/ΝΙΚΗΣ

Ελεγχος **ΕΛΕΓΧΟΝΤΕΣ**
Θεσσαλονίκη 18/07/2022
Ο ΠΡΟΪΣΤΑΜΕΝΟΣ
ΤΜΗΜΑΤΟΣ ΕΡΓΩΝ ΑΝΑΣΤΗΛΩΣΗΣ & ΣΥΝΤΗΡΗΣΗΣ ΜΝΗΜΕΙΩΝ
Κωνσταντίνος Ρηγόπουλος
Αρχιτέκτων Μηχανικός με Α' β.

Θεσσαλονίκη 18/07/2022
Ο ΔΙΕΥΘΥΝΤΗΣ ΤΗΣ ΤΕΧΝΙΚΗΣ ΥΠΗΡΕΣΙΑΣ
Γεώργιος Ματραπάκης
Πολιτικός Μηχανικός με Α' β.

Θ1, Θ4: Ξύλινη εξώθυρα με υαλοπίνακες
Χώρος: Γραφείο και έξοδος στη βεράντα από το καθιστικό

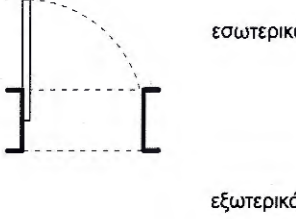
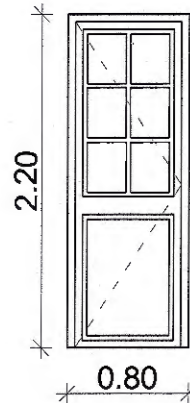

Θ2, Θ3: Διπλή ξύλινη εξώθυρα με υαλοπίνακες
Χώρος: Κεντρική είσοδος και έξοδος στη βεράντα από το διάδρομο

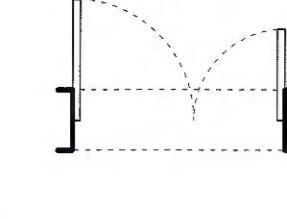
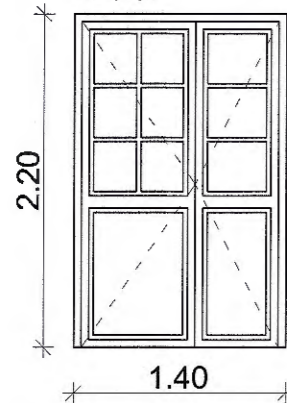

Θ5, Θ6: Μεταλλική θύρα
Χώρος: Λέβητοστάσιο, Χώρος Μπαταριών

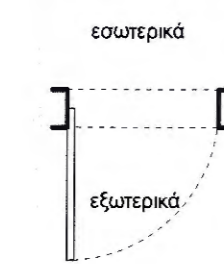
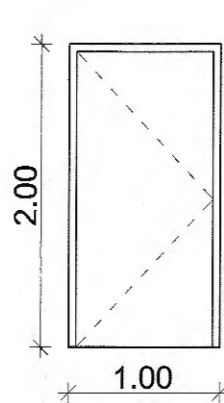

Θ7, Θ8, Θ11: Ξύλινη θύρα
Χώρος: Εσωτερικοί χώροι

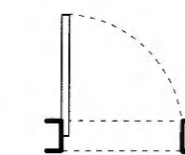

Θ9, Θ10, Θ12: Ξύλινη θύρα
Χώρος: Εσωτερικοί χώροι

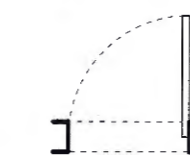

Θ14, Θ16: Ξύλινη θύρα
Χώρος: Χώρος WC

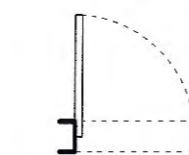
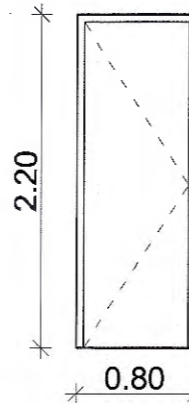

Θ15: Ξύλινη θύρα
Χώρος: Χώρος WC

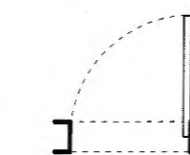
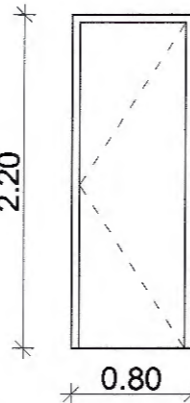

Θ13: Διπλή ξύλινη θύρα με υαλοπίνακες
Χώρος: Καθιστικό

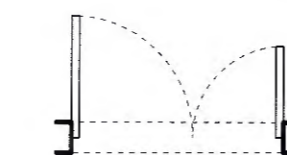
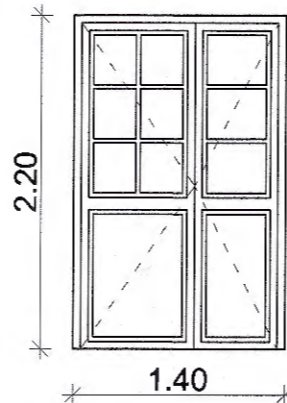

Θ17, Θ18: Μεταλλική θύρα
Χώρος: Αποθήκη Υλικών & Χώρος γεννήτριας (Στέγαστρο Οχημάτων)

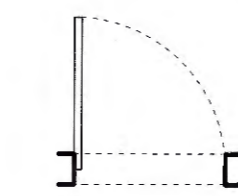
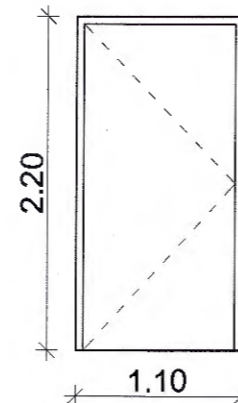

Θ19: Ξύλινη θύρα με υαλοπίνακα
Χώρος: Παρατηρητήριο

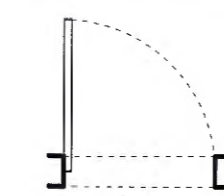
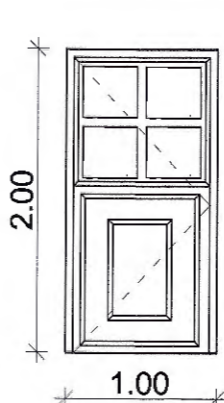

Π1-Π10, Π17: Διπλό ανοιγόμενο ξύλινο παράθυρο με σιδεριά
Χώρος: Υπνοδωμάτια, Καθιστικό, Γραφείο

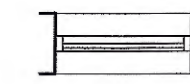
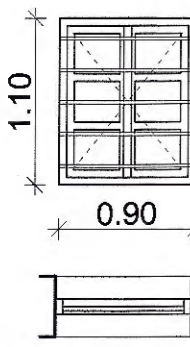

Π11, Π12, Π13: Ανοιγόμενος μεταλλικός φεγγίτης με σιδεριά
Χώρος: Λέβητοστάσιο, Χώρος Μπαταριών,

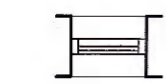
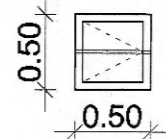
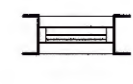
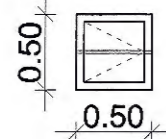

Π14, Π15, Π16: Ανοιγόμενος ξύλινος φεγγίτης με σιδεριά
Χώρος: Μπάνιο, Αποθήκη

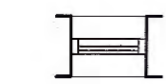
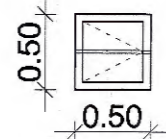

Π18, Π19, Π20, Π21: Σταθερός μεταλλικός φεγγίτης με σιδεριά
Χώρος: Στέγαστρο οχημάτων

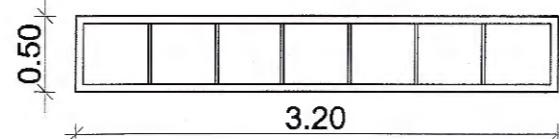

Π24: Ξύλινο Ανοιγόμενο κούφωμα με ένα σταθερό τμήμα
Χώρος: Πύργος - Παρατηρητήριο

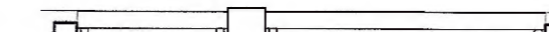
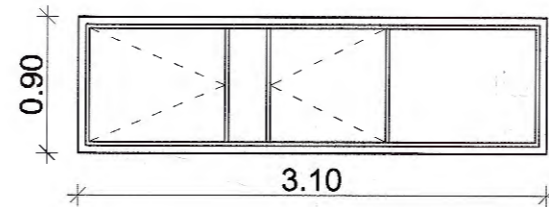

Π22, Π23: Σταθερό Ξύλινο κούφωμα
Χώρος: Πύργος - Παρατηρητήριο

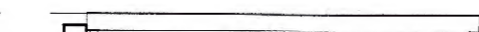
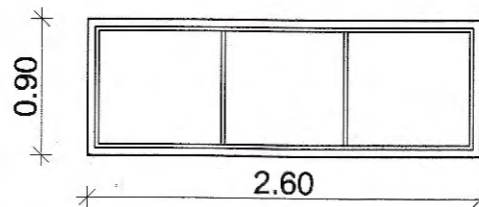

Π25: Ανοιγόμενο Ξύλινο κούφωμα με δύο σταθερά τμήματα
Χώρος: Πύργος - Παρατηρητήριο

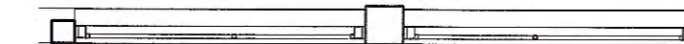
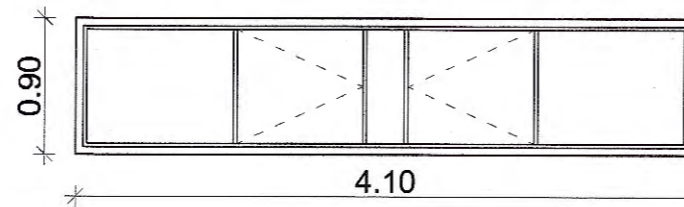

Λεπτομέρεια Ξύλινου Κάγκελου
Ξυλία Καστανίας 1 : 25

Καδρόνι Π 80mm και πάχους 80mm

Καδρόνι Π 50mm και πάχους 50mm

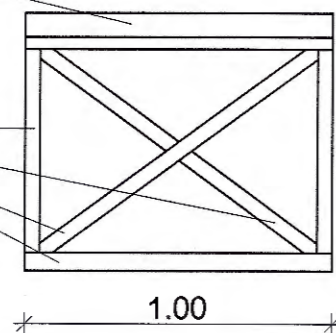

ΑΠΟΣΤΟΛΟΣ ΤΟΥΠΛΙΚΙΩΤΗΣ Ε.Ε.

ΜΕΛΕΤΕΣ - ΕΦΑΡΜΟΓΕΣ

Β. ΤΑΒΑΚΗ 1 ΘΕΡΜΗ Τ.Κ. 57001 Τηλ. 2310989440, Fax 2310460482

Τίτλος Έργου

ΚΑΤΑΣΚΕΥΗ ΕΓΚΑΤΑΣΤΑΣΕΩΝ & ΥΠΟΔΟΜΩΝ ΠΑΡΑΚΟΛΟΥΘΗΣΗΣ ΚΑΙ ΚΑΤΑΣΤΟΛΗΣ ΠΥΡΚΑΓΙΩΝ ΜΕ ΑΞΙΟΠΟΙΗΣΗ ΥΔΑΤΙΝΩΝ ΠΟΡΩΝ

Θέση Έργου

"ΜΑΡΜΑΡΕΝΙΟΣ ΣΤΑΥΡΟΣ" - ΔΑΣΟΚΤΗΜΑ Ι.Μ. ΕΣΦΙΓΜΕΝΟΥ

Εργαδότης

ΙΕΡΑ ΜΟΝΗ ΕΣΦΙΓΜΕΝΟΥ
ΑΓΙΟΝ ΟΡΟΣ

Κατηγορία έργου

ΕΡΓΟ ΑΝΤΙΠΥΡΙΚΗΣ ΠΡΟΣΤΑΣΙΑΣ

Δομικό σύνολο

ΠΥΡΟΣΒΕΣΤΙΚΟΣ ΣΤΑΘΜΟΣ

Δομικό τμήμα

ΚΤΗΡΙΟ ΔΙΑΜΟΝΗΣ

Είδος μελέτης (Προμελέτη, Οριστική, Εφαρμογής)

ΟΡΙΣΤΙΚΗ

Είδος σχεδίου

ΑΡΧΙΤΕΚΤΟΝΙΚΑ

Θέμα σχεδίου

ΠΙΝΑΚΑΣ ΚΟΥΦΩΜΑΤΩΝ

Τρόπος Σχεδίασης

Ηλεκτρονικός

Ημερομηνία Έκδοσης Μελέτης

ΙΟΥΛΙΟΣ 2019

Αριθμός Έκδοσης

Τροποποίηση

18/3/20
Φώτιος Καραγιώργος
Αρχιτέκτων Μηχανικός με Α' β.

Κλίμακα

1 : 50

Διάσταση σχεδίου

X= 70cm Y= 60cm

Έγκριση

Α/Α Αρχείου μελετών

Α/Α Αρχείου σχεδίων

Αριθμός σχεδίου

A9

ΔΑΚΤΥΛΙΟΣ Ε.Ε.
Μελέτες | Εφαρμογές

Β. Ταβάνη 1, Τ.Κ. 57001 Θέρμη, Θεσσαλονίκη
Τηλ./fax: 2310.989.440 & 2310.460.482
www.daktulos.com | e-mail: info@daktulos.com

Μελετητές

ΝΙΚΟΛΑΟΣ Κ. ΚΑΡΑΓΙΑΝΝΗΣ
ΑΡΧΙΤΕΚΤΟΝ ΜΗΧΑΝΙΚΟΣ Α.Π.Θ.
Α.Μ.Τ.Ε.Ε. 117830
ΓΡΑΒΙΑΣ 9 - Α.Γ. ΠΑΥΛΟΣ - ΘΕΣ/ΝΙΚΗ
ΑΦΜ: 104438460 - ΔΟΥ: Ι' ΘΕΣ/ΝΙΚΗΣ

Θεσσαλονίκη 18/03/2020
Ο ΠΡΟΪΣΤΑΜΕΝΟΣ ΤΜΗΜΑΤΟΣ ΕΡΓΩΝ ΑΝΑΣΤΑΣΙΝΟΣ & ΣΥΝΤΗΡΗΣΗΣ ΜΝΗΜΕΩΝ

Κωνσταντίνος Ρηγόπουλος
Αρχιτέκτων Μηχανικός με Α' β.

Ημερομηνία Έκδοσης Υπογράφω

ΑΠΟΣΤΟΛΟΣ ΤΟΥΠΛΙΚΙΩΤΗΣ Ε.Ε.
ΜΕΛΕΤΕΣ ΕΦΑΡΜΟΓΕΣ ΤΕΧΝΙΚΩΝ ΕΡΓΩΝ
ΑΜ ΤΕΕ: 47850
Β. ΤΑΒΑΚΗ 1 - ΘΕΡΜΗ - ΘΕΣΣΑΛΟΝΙΚΗ
ΤΗΛ: 2310 989 440 / FAX: 2310 460 482
ΑΦΜ: 200478894 - ΔΟΥ: 2' ΘΕΣ/ΝΙΚΗΣ

Θεσσαλονίκη 18/03/2020
Ο ΔΙΕΥΘΥΝΤΗΣ ΤΗΣ ΤΕΧΝΙΚΗΣ ΥΠΗΡΕΣΙΑΣ

Γεώργιος Ματραπάκης
Πολιτικός Μηχανικός με Α' β.

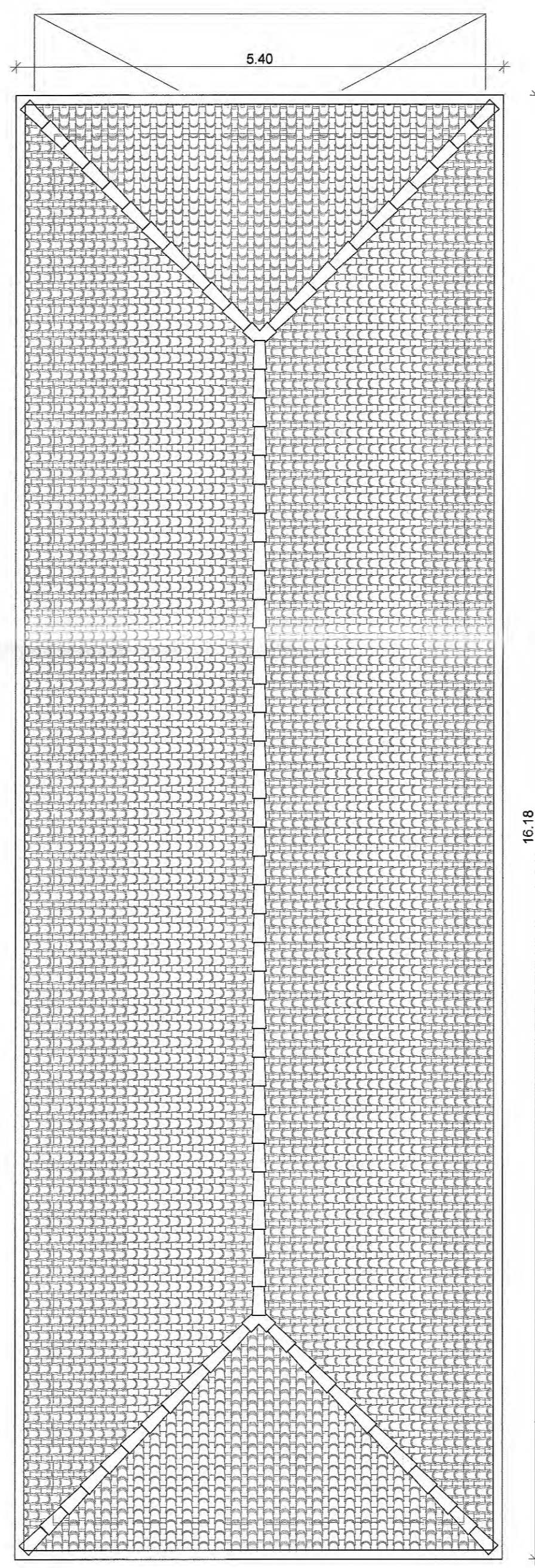
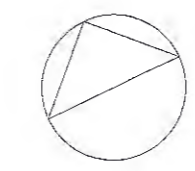
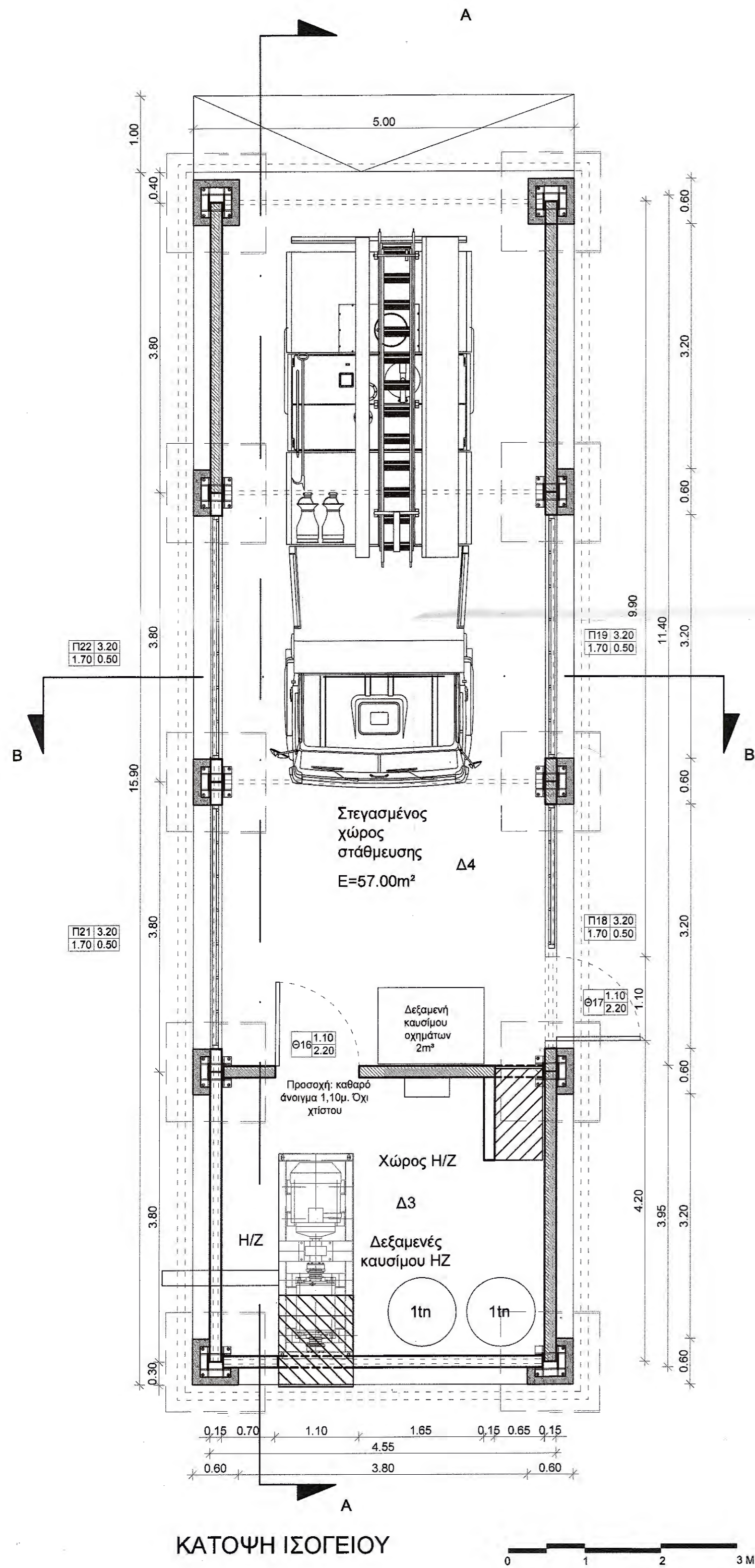

ΥΠΟΜΝΗΜΑ	
	Πινακάκι Θυρών
	Πινακάκι Παραθύρων
E	Εμβαδόν χώρου σε τετραγωνικά μέτρα
Δ3	Κεραμικά πλακίδια 40x40εκ. (εξωτερικοί χώροι)
Δ4	Βιομηχανικό Δάπεδο
	Κεραμίδια στέγης
Αυτονομία δεξαμενών καυσίμου Η/Ζ: 75% load x 6 h/ημέρα για 60 ημέρες	
	Ηλεκτρομαγνητική ασφάλεια καλωδίων 220V 50Hz
	Ηλεκτρομαγνητική ασφάλεια καλωδίων 220V 50Hz

ΑΠΟΣΤΟΛΟΣ ΤΟΥΠΛΙΚΙΩΤΗΣ Ε.Ε.

ΜΕΛΕΤΕΣ - ΕΦΑΡΜΟΓΕΣ

B. ΤΑΒΑΚΗ 1 ΘΕΡΜΗ Τ.Κ. 57001 Τηλ. 2310989440, Fax 2310460482

Τίτλος Έργου
ΚΑΤΑΣΚΕΥΗ ΕΓΚΑΤΑΣΤΑΣΕΩΝ & ΥΠΟΔΟΜΩΝ ΠΑΡΑΚΟΛΟΥΘΗΣΗΣ ΚΑΙ ΚΑΤΑΣΤΟΛΗΣ ΠΥΡΚΑΓΙΩΝ ΜΕ ΑΞΙΟΠΟΙΗΣΗ ΥΔΑΤΙΝΩΝ ΠΟΡΩΝ

Θέση Έργου
"ΜΑΡΜΑΡΕΝΙΟΣ ΣΤΑΥΡΟΣ" - ΔΑΣΟΚΤΗΜΑ Ι.Μ. ΕΣΦΙΓΜΕΝΟΥ

Εργοδότης
ΙΕΡΑ ΜΟΝΗ ΕΣΦΙΓΜΕΝΟΥ
ΑΓΙΟΝ ΟΡΟΣ

Κατηγορία έργου
ΕΡΓΟ ΑΝΤΙΠΥΡΙΚΗΣ ΠΡΟΣΤΑΣΙΑΣ

Δομικό σύνολο
ΠΥΡΟΣΒΕΣΤΙΚΟΣ ΣΤΑΘΜΟΣ

Δομικό τμήμα
ΜΕΤΑΛΛΙΚΟ ΚΤΙΡΙΟ ΣΤΑΘΜΕΥΣΗΣ ΟΧΗΜΑΤΟΣ

Είδος μελέτης (Προμελέτη, Οριστική, Εφαρμογής)
ΟΡΙΣΤΙΚΗ

Είδος σχεδίου
ΑΡΧΙΤΕΚΤΟΝΙΚΑ

Θέμα σχεδίου
ΚΑΤΟΨΕΙΣ

Τρόπος Σχεδίασης
ΗΛΕΚΤΡΟΝΙΚΟΣ

Ημερομηνία Έκδοσης Μελέτης
ΙΟΥΛΙΟΣ 2019

Αριθμός Έκδοσης
ΦΩΤΙΟΣ ΤΣΑΛΑΠΟΥΡΑΣ

Κλίμακα
1 : 50

Διάσταση σχεδίου
X= 70cm Y= 60cm

Εγκριση

Α/Α Αρχείου μελετών

Α/Α Αρχείου σχεδίων

Αριθμός σχεδίου
A10

Μελετήτες
ΝΙΚΟΛΑΟΣ Κ. ΚΑΡΑΓΙΑΝΝΗΣ
ΑΡΧΙΤΕΚΤΟΝ ΜΗΧΑΝΙΚΟΣ Α.Π.Θ.
ΑΔΜ. Τ.Ε.Ε. 117830
ΓΡΑΒΙΑΣ 9 - ΔΕ. ΠΑΥΛΟΣ - ΘΕΣ/ΝΙΚΗΣ
ΑΦΜ: 104438460 - ΔΟΥ: Γ' ΘΕΣ/ΝΙΚΗΣ

Ελεγχος
Φωτιστικός Τσαλαπούρας
18/03/2020
Ο ΠΡΟΪΣΤΑΜΕΝΟΣ
ΤΜΗΜΑΤΟΣ ΕΡΓΩΝ ΑΝΑΣΤΑΣΗΣ
& ΣΥΝΤΗΡΗΣΗΣ ΜΝΗΜΕΙΩΝ

Θεώρηση
Κωνσταντίνος Ρηγόπουλος
Αρχιτέκτων Μηχανικός με Α' Β.

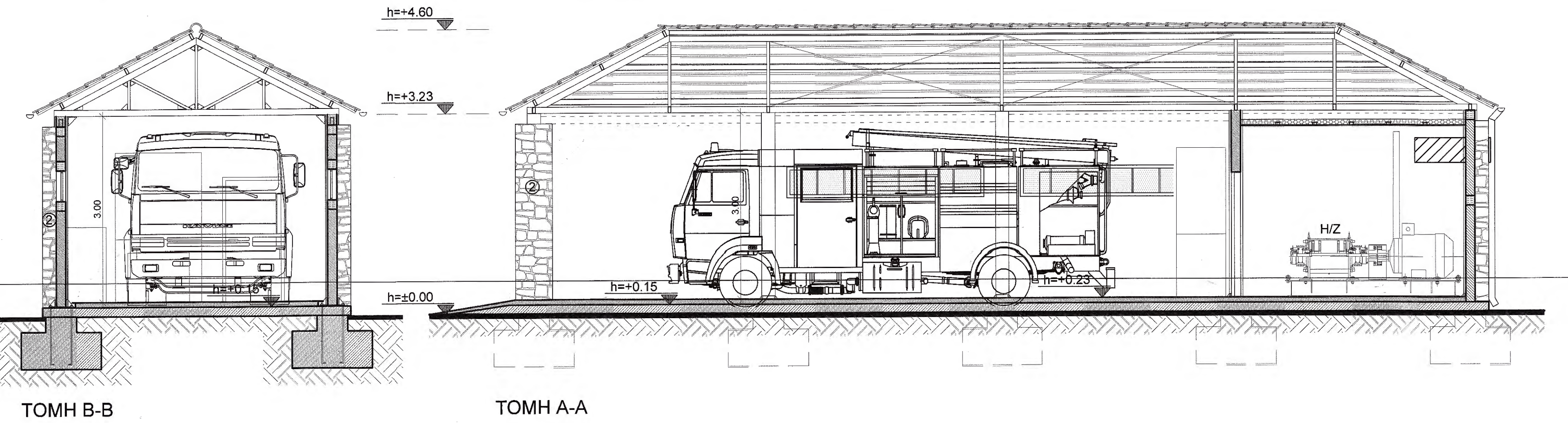
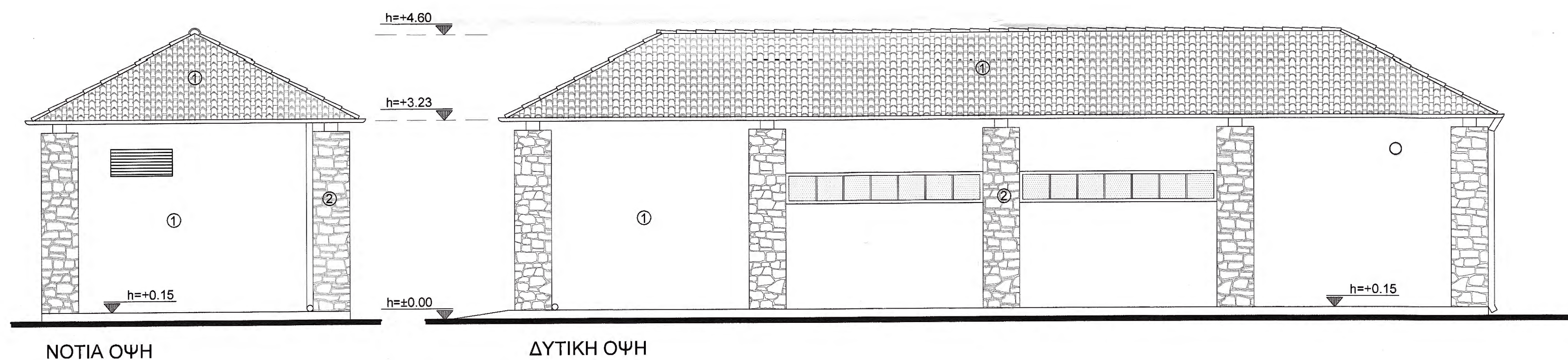
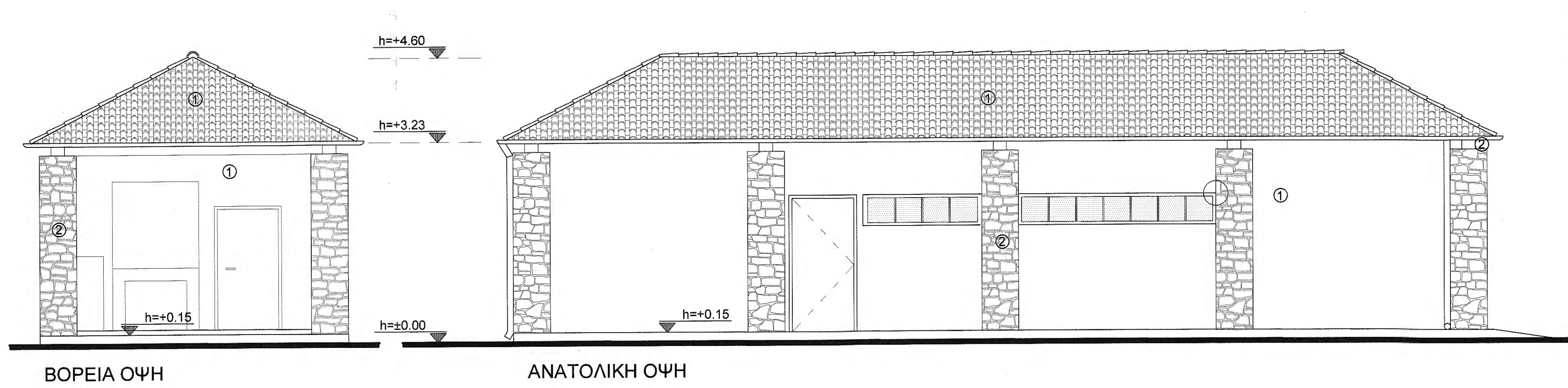

- ① Επιχρίσματα τριπτά-τριβιδιστά
- ② Επένδυση από πέτρα, πάχους 15εκ.
- ③ Κεραμίδια βυζαντινού τύπου
- ④ Κιγκλιδώματα από ξυλεία καστανιάς

ΥΠΟΜΝΗΜΑ	
	Πινακάκι Θυρών
	Πινακάκι Παραθύρων
E	Εμβαδόν χώρου σε τετραγωνικά μέτρα
Δ3	Κεραμικά πλακίδια 40x40εκ. (εξωτερικοί χώροι)
Δ4	Βιομηχανικό Δάπεδο
	Επένδυση πέτρας
	Κεραμίδια στέγης
	Σενάζ κουφωμάτων

ΑΠΟΣΤΟΛΟΣ ΤΟΥΠΛΙΚΙΩΤΗΣ Ε.Ε.

ΜΕΛΕΤΕΣ - ΕΦΑΡΜΟΓΕΣ

Β. ΤΑΒΑΚΗ 1 ΘΕΡΜΗ Τ.Κ. 57001 Τηλ.2310989440, Fax 2310460482

Τίτλος Έργου

ΚΑΤΑΣΚΕΥΗ ΕΓΚΑΤΑΣΤΑΣΕΩΝ & ΥΠΟΔΟΜΩΝ ΠΑΡΑΚΟΛΟΥΘΗΣΗΣ ΚΑΙ ΚΑΤΑΣΤΟΛΗΣ ΠΥΡΚΑΓΙΩΝ ΜΕ ΑΞΙΟΠΟΙΗΣΗ ΥΔΑΤΙΝΩΝ ΠΟΡΩΝ

Θέση Έργου

"ΜΑΡΜΑΡΕΝΙΟΣ ΣΤΑΥΡΟΣ" - ΔΑΣΟΚΤΗΜΑ Ι.Μ. ΕΣΦΙΓΜΕΝΟΥ

Εργοδότης

ΙΕΡΑ ΜΟΝΗ ΕΣΦΙΓΜΕΝΟΥ
 ΑΓΙΟΝ ΟΡΟΣ

Κατηγορία έργου

ΕΡΓΟ ΑΝΤΙΠΥΡΙΚΗΣ ΠΡΟΣΤΑΣΙΑΣ

Δομικό σύνολο

ΠΥΡΟΣΒΕΣΤΙΚΟΣ ΣΤΑΘΜΟΣ

Δομικό τμήμα

ΜΕΤΑΛΛΙΚΟ ΚΤΙΡΙΟ ΣΤΑΘΜΕΥΣΗΣ ΟΧΗΜΑΤΟΣ

Είδος μελέτης (Προμελέτη, Οριστική, Εφαρμογής)

ΟΡΙΣΤΙΚΗ

Είδος σχεδίου

ΑΡΧΙΤΕΚΤΟΝΙΚΑ

Θέμα σχεδίου

ΤΟΜΕΣ - ΟΨΕΙΣ

Τρόπος Σχεδίασης

Ηλεκτρονικός

Ημερομηνία Έκδοσης Μελέτης

ΙΟΥΛΙΟΣ 2019

Αριθμός Έκδοσης

18/3120

Τροποποίηση
Φωτ. Καραγιώργος
 Αρχιτέκτων Μηχανικός με Α' β.

Κλίμακα
 1 : 50

Διάσταση σχεδίου
 X= 70cm Y= 60cm

Εγκριση

Α/Α Αρχείου μελετών

Α/Α Αρχείου σχεδίων

Αριθμός σχεδίου

A11

ΝΙΚΟΛΑΟΣ Κ. ΚΑΡΑΓΙΑΝΝΗΣ
 ΑΡΧΙΤΕΚΤΩΝ ΜΗΧΑΝΙΚΟΣ Α.Π.Θ.
 Α.Μ. Α.Ε.Ε. 14290
 ΓΡΑΒΙΑΣ 9 Α/Σ - ΠΕΛΛΑΣ / ΘΕΣ/ΝΙΚΗΣ
 ΑΦΜ: 104438460 - ΔΟΥ: Γ ΘΕΣ/ΝΙΚΗΣ

ΕΛΕΓΧΟΝΤΕ
 Θεσσαλονίκη 18/03/2020
 Ο ΠΡΟΣΤΑΤΕΜΕΝΟΣ
 ΤΜΗΜΑΤΟΣ ΕΡΓΩΝ ΑΝΑΣΤΗΛΑΞΗΣ
 & ΣΥΝΤΗΡΗΣΗΣ ΜΝΗΜΕΙΩΝ
Κωνσταντίνος Ρηγόπουλος
 Αρχιτέκτων Μηχανικός με Α' β.

ΘΕΩΡΗΘΗΚΕ
 Θεσσαλονίκη 18/03/2020
 Ο ΔΙΕΥΘΥΝΤΗΣ ΤΗΣ
 ΤΕΧΝΙΚΗΣ ΥΠΗΡΕΣΙΑΣ
Γεώργιος Ματραπάκης
 Πολιτικός Μηχανικός με Α' β.

Ημερομηνία Έγκρισης / Υπογραφών
 ΜΕΛΕΤΕΣ ΕΦΑΡΜΟΓΩΝ ΤΕΧΝΙΚΩΝ ΕΡΓΩΝ
 ΑΜ ΤΥΠΟΣ 17850
 Β. ΤΑΒΑΚΗ 1 - ΘΕΡΜΗ - ΒΕΣΣΑΛΟΝΙΚΗ
 ΤΗΛ: 2310 989.440 - FAX: 2310 460.482
 ΔΟΥ: 13080470904 - ΔΟΥ: Γ ΘΕΣ/ΝΙΚΗΣ

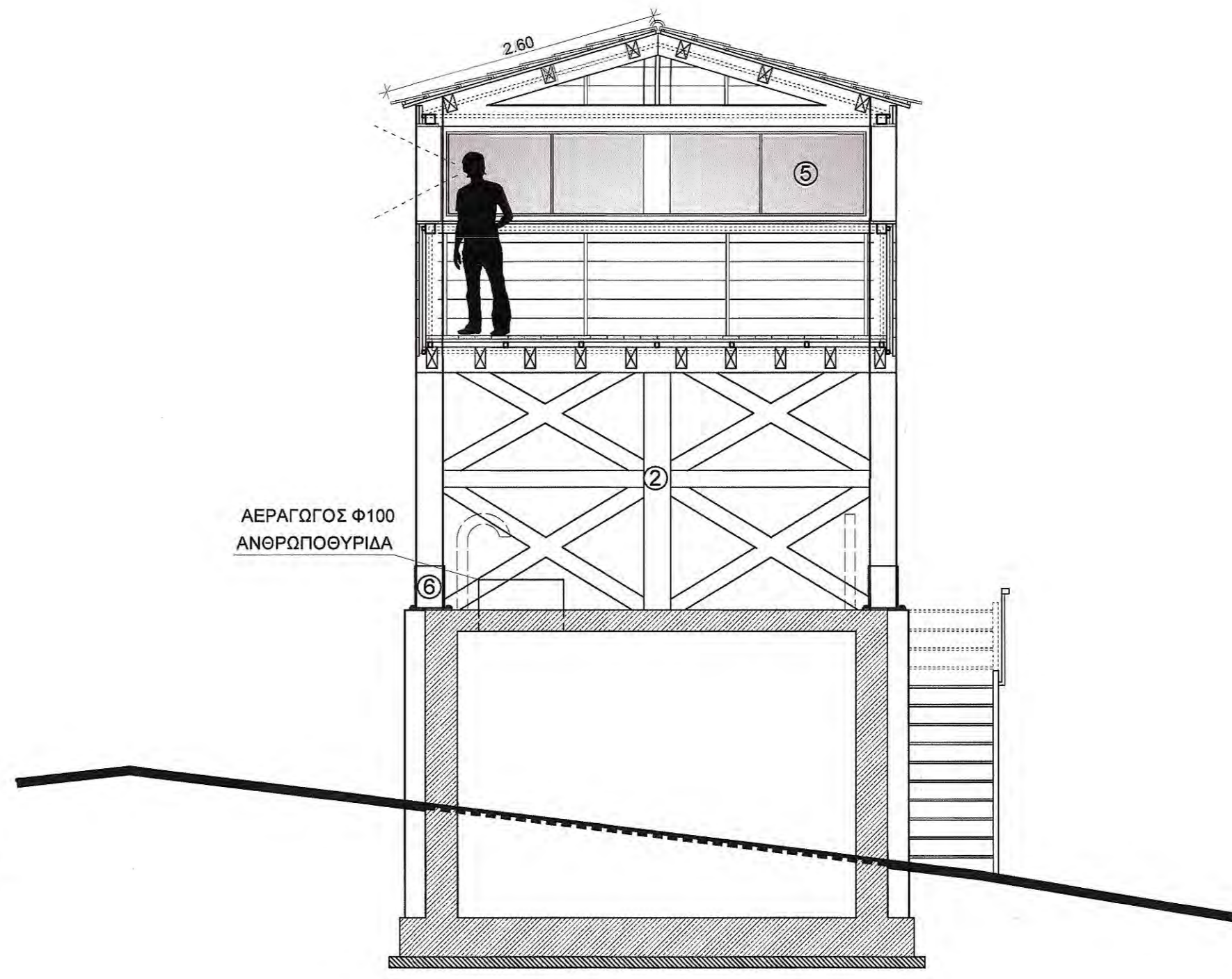
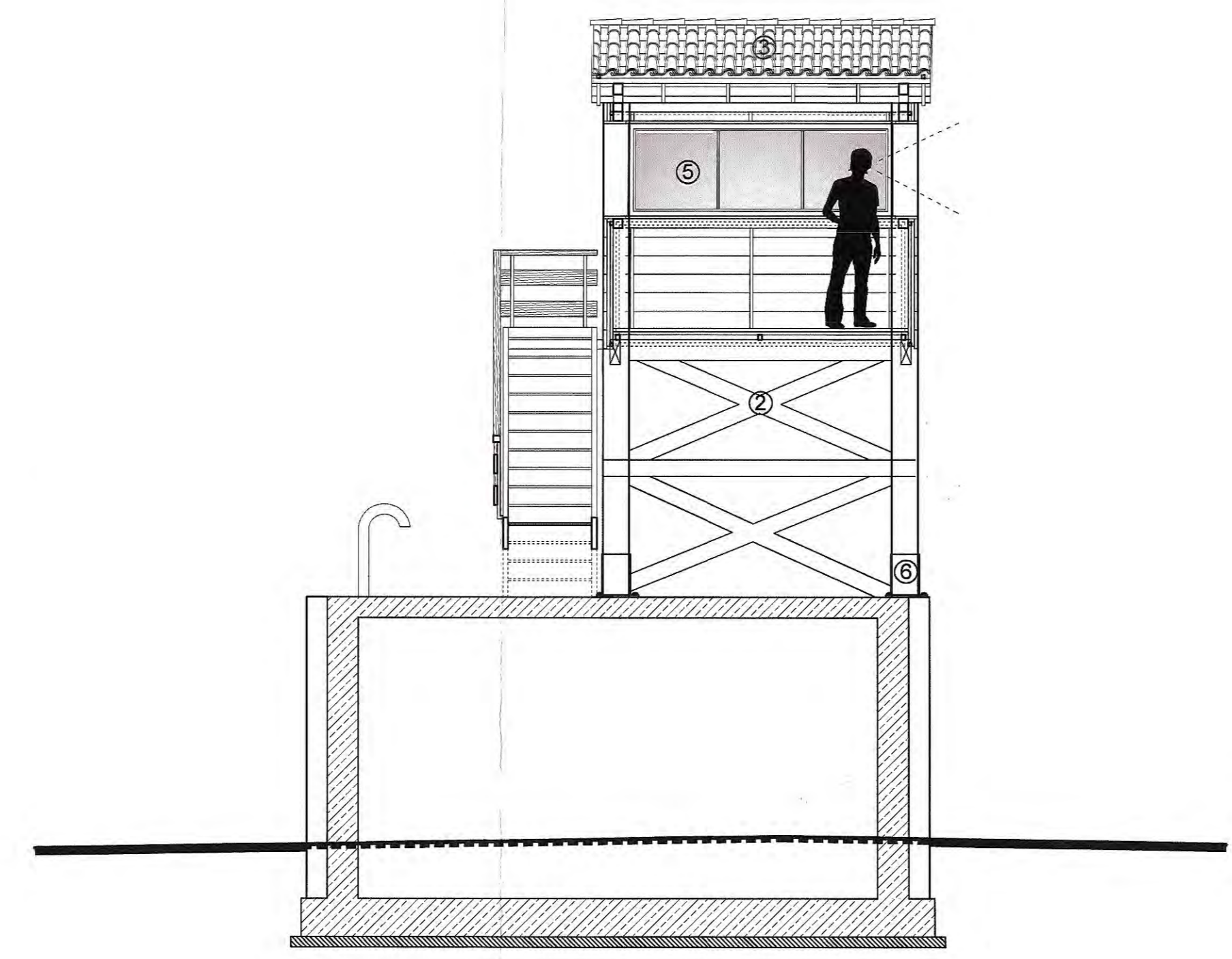
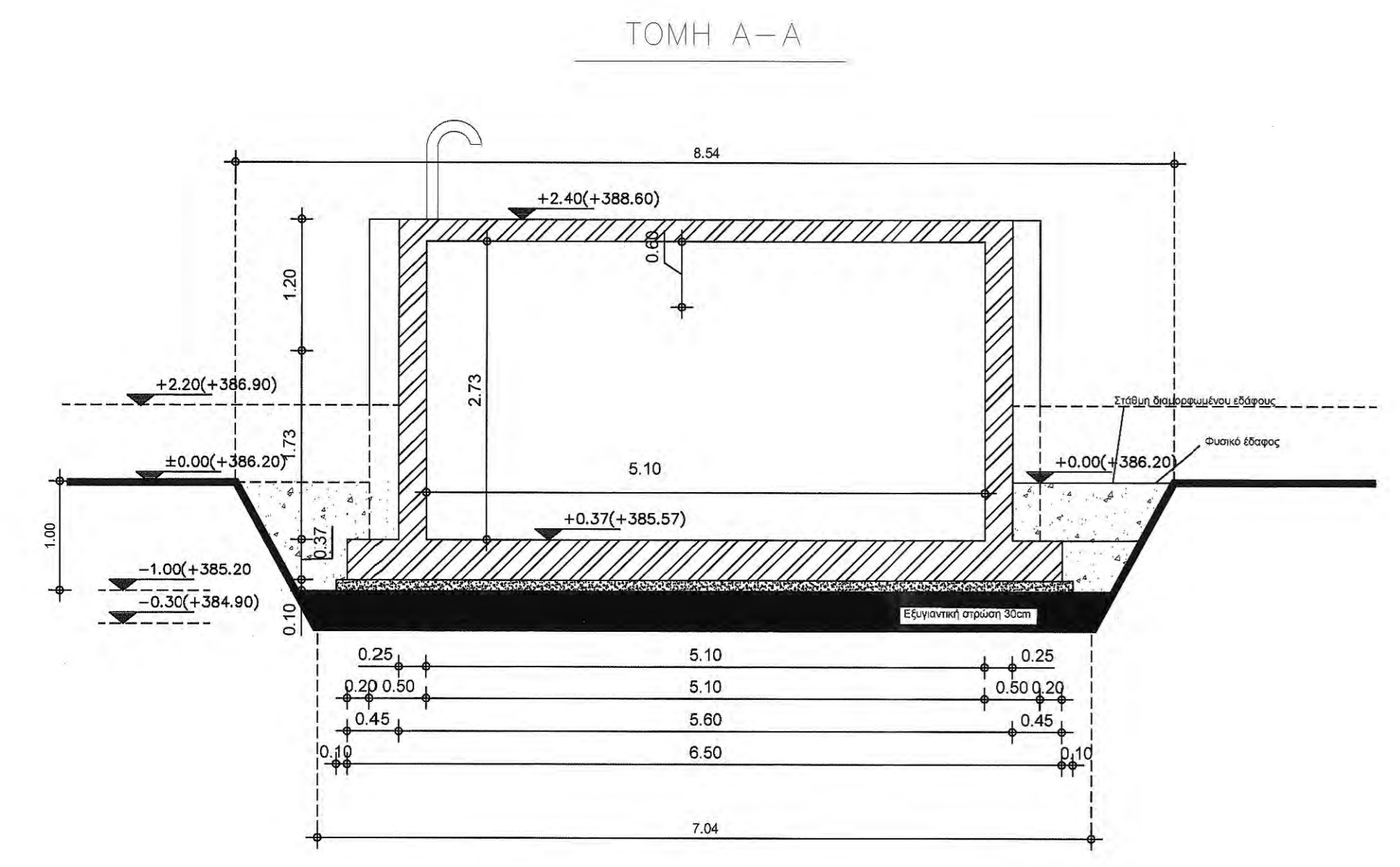
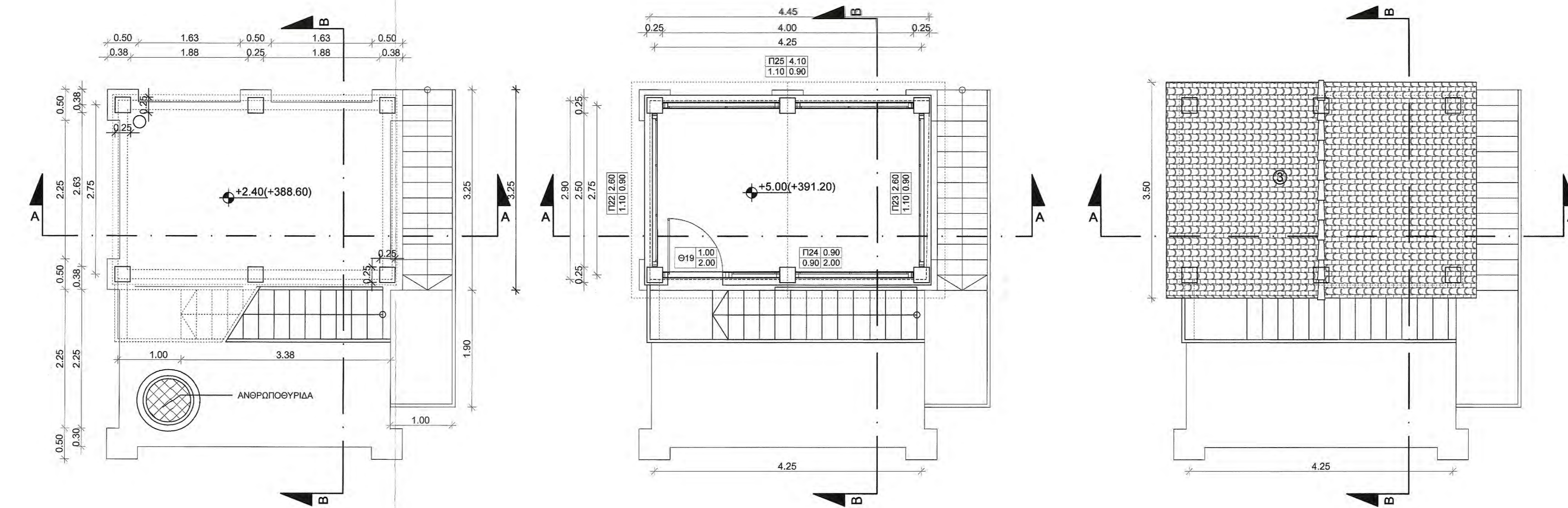
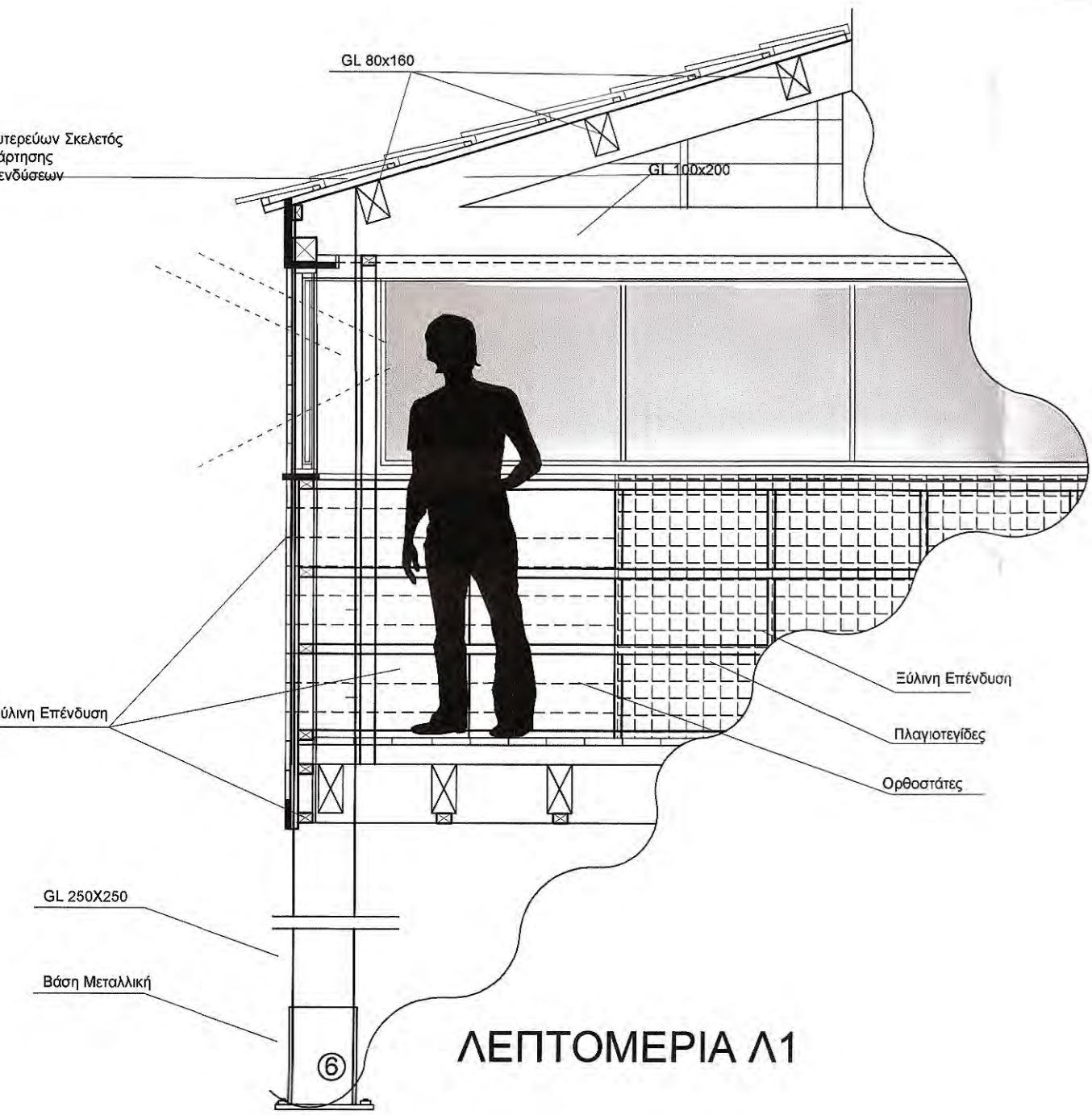
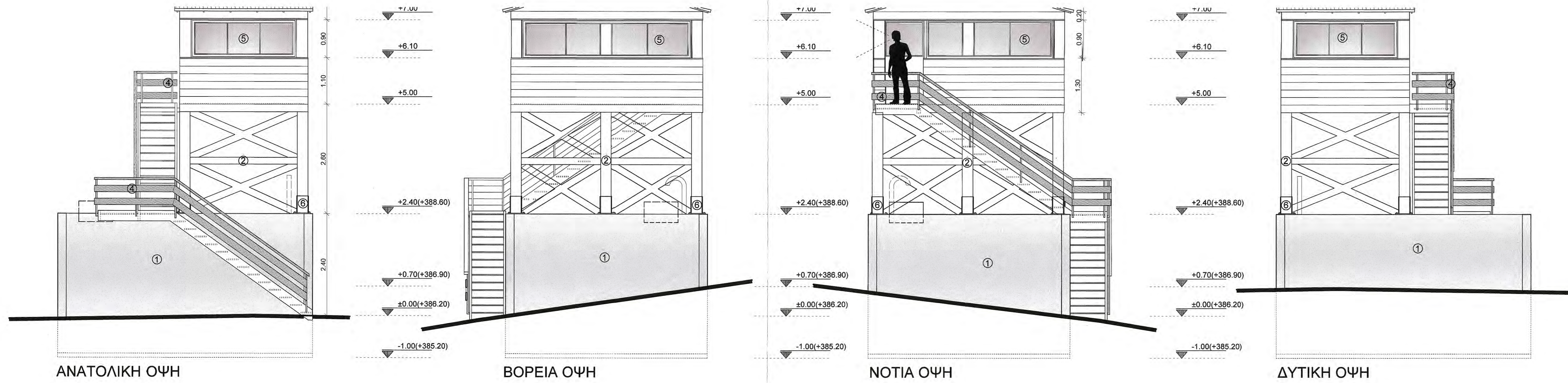

ΑΠΟΣΤΟΛΟΣ ΤΟΥΠΛΙΚΙΩΤΗΣ Ε.Ε.
ΜΕΛΕΤΕΣ - ΕΦΑΡΜΟΓΕΣ

B. ΤΑΒΑΚΗ 1 ΘΕΡΜΗ Τ.Κ. 57001 Τηλ. 2310989440, Fax 2310460482

Τίτλος Έργου
ΚΑΤΑΣΚΕΥΗ ΕΓΚΑΤΑΣΤΑΣΕΩΝ & ΥΠΟΔΟΜΩΝ ΠΑΡΑΚΟΛΟΥΘΗΣΗΣ ΚΑΙ ΚΑΤΑΣΤΟΛΗΣ ΠΥΡΚΑΓΙΩΝ ΜΕ ΑΞΙΟΠΟΙΗΣΗ ΥΔΑΤΙΝΩΝ ΠΟΡΩΝ

Θύση Έργου
"ΜΑΡΜΑΡΕΝΙΟΣ ΣΤΑΥΡΟΣ" - ΔΑΣΟΚΤΗΜΑ Ι.Μ. ΕΣΦΙΓΜΕΝΟΥ

Εργοδότης
ΙΕΡΑ ΜΟΝΗ ΕΣΦΙΓΜΕΝΟΥ
ΑΠΙΘΝ ΟΡΟΣ

Καταρτάς Έργου
ΕΡΓΟ ΑΝΤΙΠΥΡΙΚΗΣ ΠΡΟΣΤΑΣΙΑΣ

Δομικό σχέδιο
ΠΥΡΟΣΒΕΣΤΙΚΟΣ ΣΤΑΘΜΟΣ

Δομικό τμήμα
ΠΥΡΓΟΣ ΠΑΡΑΤΗΡΗΣΗΣ

Είδος μελέτης (Προμελέτη, Οριστική, Εφαρμογή)
ΟΡΙΣΤΙΚΗ

Είδος σχεδίου
ΑΡΧΙΤΕΚΤΟΝΙΚΑ

Θέμα σχεδίου
ΝΟΤΙΑ ΟΨΗ

Τρόπος σχεδίασης
ΗΛΕΚΤΡΟΝΙΚΟΣ

Ημερομηνία Έκδοσης Μελέτης
ΙΟΥΛΙΟΣ 2019

Αριθμός Έκδοσης
1

Κλίμακα
1 : 50

Διάσταση σχεδίου
X= 70cm Y= 60cm

Είδη σχεδίου
Α/Α Αρχείο μελετών

Αριθμός σχεδίου
A12

Μελετητής
ΝΙΚΟΛΑΟΣ Κ. ΚΑΡΑΓΙΑΝΝΗΣ
ΑΡΧΙΤΕΚΤΟΝΙΚΟΣ ΜΗΧΑΝΙΚΟΣ Δ.Π.Σ.
Α.Μ.Τ.Ε.Π.
ΓΡΑΒΙΑΣ 7 - ΑΓ. ΠΑΥΛΟΣ - ΘΕΣΣΑΛΟΝΙΚΗ
ΑΦΜ: 104438460 - ΔΟΥ:1 - ΘΕΣΣΑΛΟΝΙΚΗ

Μελετητής
ΝΙΚΟΛΑΟΣ Κ. ΚΑΡΑΓΙΑΝΝΗΣ
ΑΡΧΙΤΕΚΤΟΝΙΚΟΣ ΜΗΧΑΝΙΚΟΣ Δ.Π.Σ.
Α.Μ.Τ.Ε.Π.
ΓΡΑΒΙΑΣ 7 - ΑΓ. ΠΑΥΛΟΣ - ΘΕΣΣΑΛΟΝΙΚΗ
ΑΦΜ: 104438460 - ΔΟΥ:1 - ΘΕΣΣΑΛΟΝΙΚΗ

Ελεγχτής
Γεώργιος Ματσαράκης
Αρχιτέκτων Μηχανικός με Α.Β.

Μελετητής
ΝΙΚΟΛΑΟΣ Κ. ΚΑΡΑΓΙΑΝΝΗΣ
ΑΡΧΙΤΕΚΤΟΝΙΚΟΣ ΜΗΧΑΝΙΚΟΣ Δ.Π.Σ.
Α.Μ.Τ.Ε.Π.
ΓΡΑΒΙΑΣ 7 - ΑΓ. ΠΑΥΛΟΣ - ΘΕΣΣΑΛΟΝΙΚΗ
ΑΦΜ: 104438460 - ΔΟΥ:1 - ΘΕΣΣΑΛΟΝΙΚΗ

Ελεγχτής
Γεώργιος Ματσαράκης
Αρχιτέκτων Μηχανικός με Α.Β.

Μελετητής
ΝΙΚΟΛΑΟΣ Κ. ΚΑΡΑΓΙΑΝΝΗΣ
ΑΡΧΙΤΕΚΤΟΝΙΚΟΣ ΜΗΧΑΝΙΚΟΣ Δ.Π.Σ.
Α.Μ.Τ.Ε.Π.
ΓΡΑΒΙΑΣ 7 - ΑΓ. ΠΑΥΛΟΣ - ΘΕΣΣΑΛΟΝΙΚΗ
ΑΦΜ: 104438460 - ΔΟΥ:1 - ΘΕΣΣΑΛΟΝΙΚΗ

Ελεγχτής
Γεώργιος Ματσαράκης
Αρχιτέκτων Μηχανικός με Α.Β.

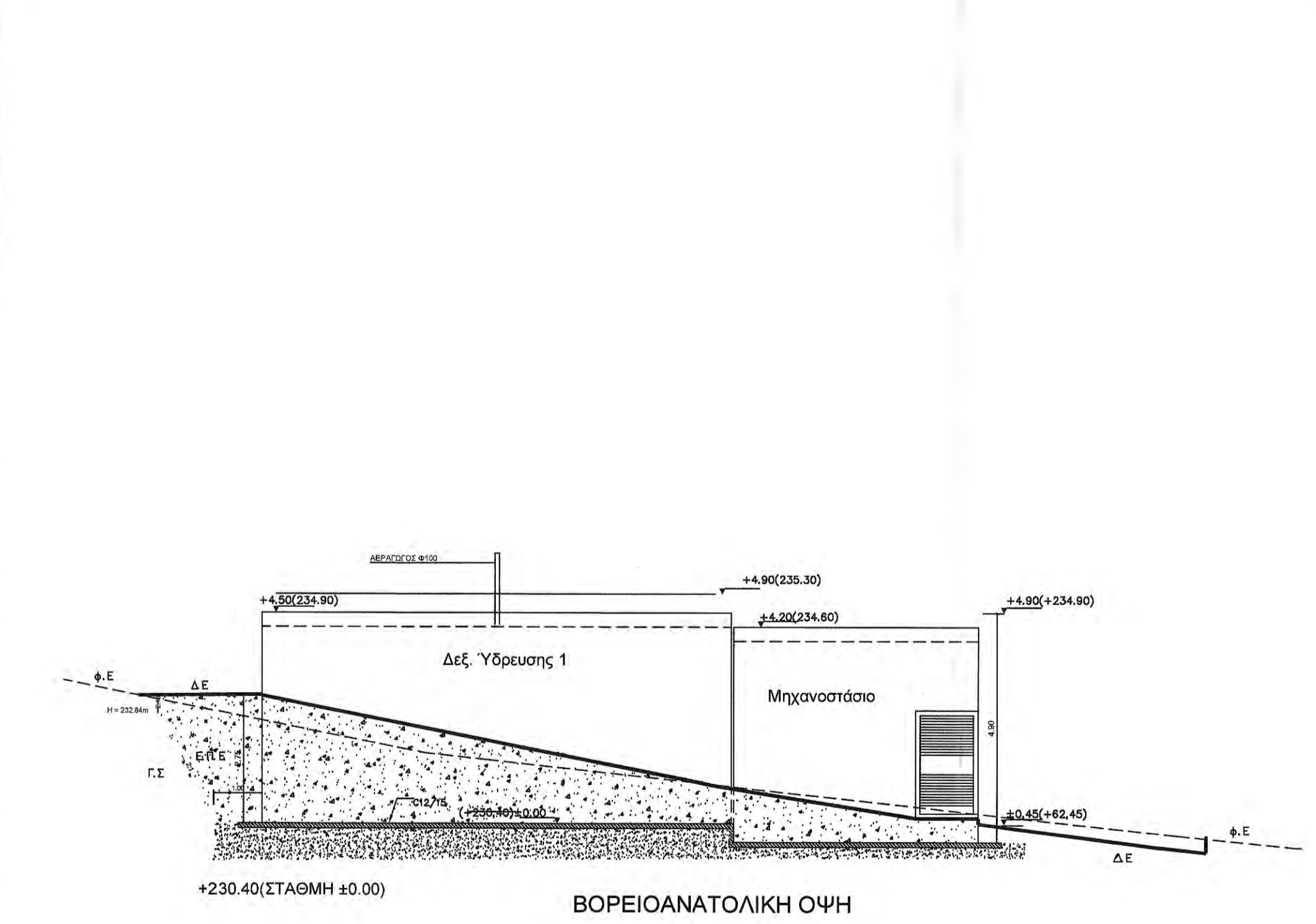
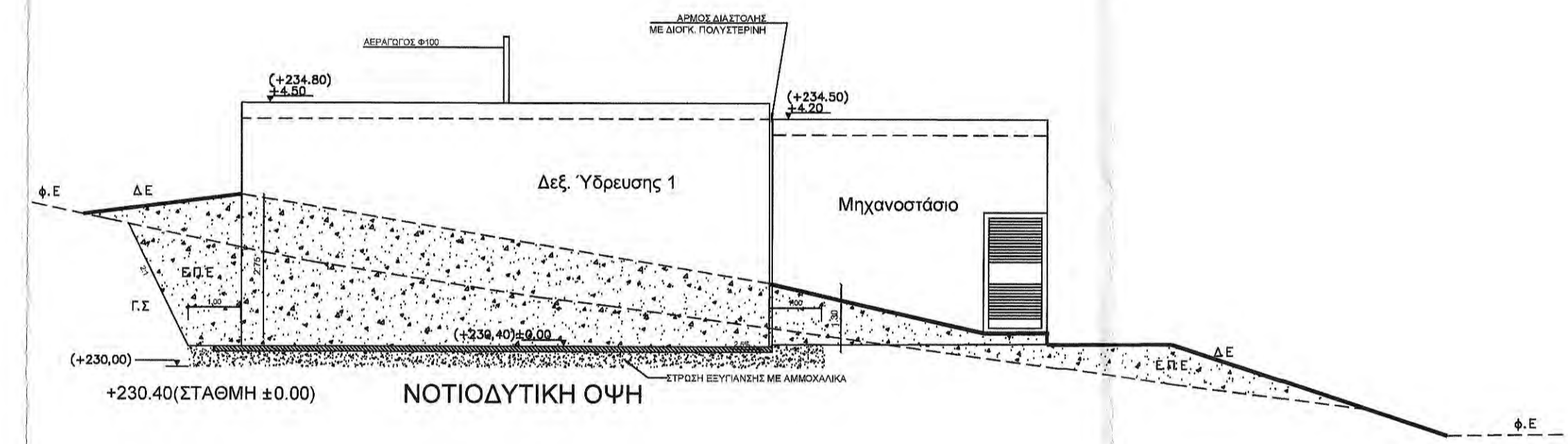
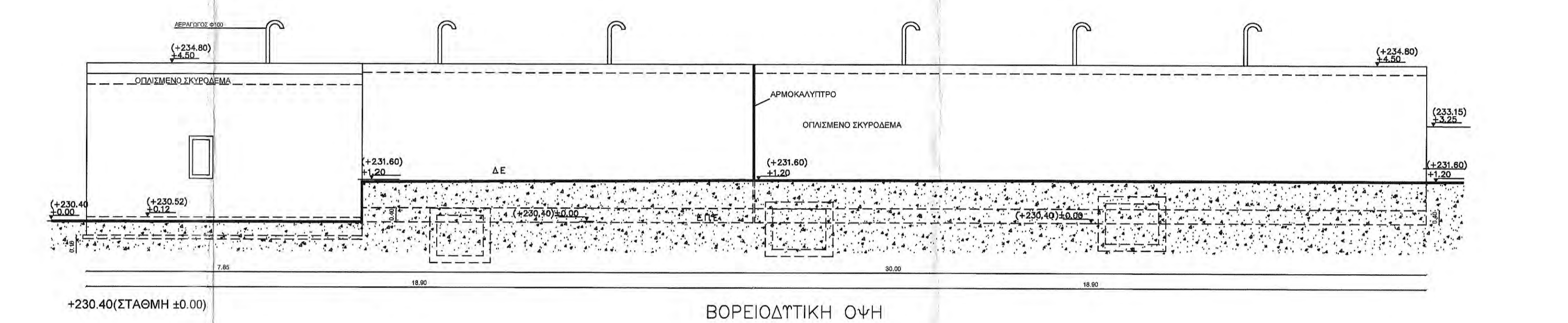
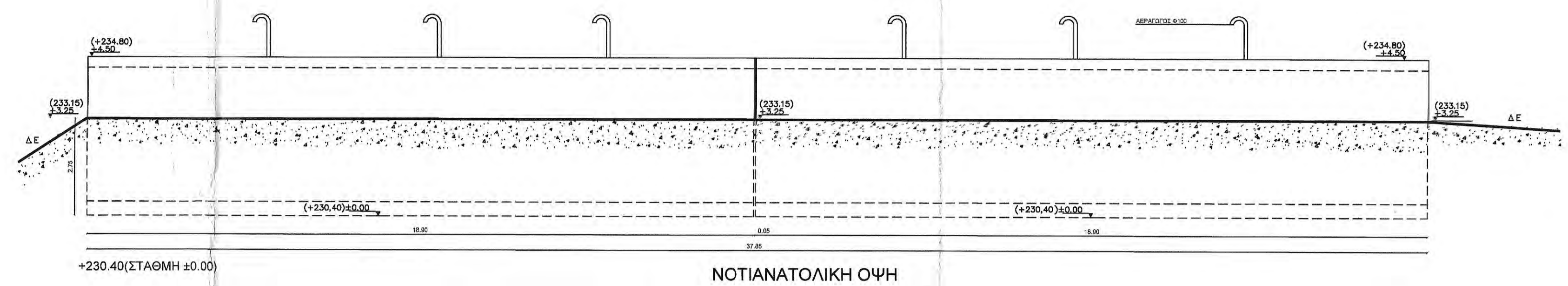
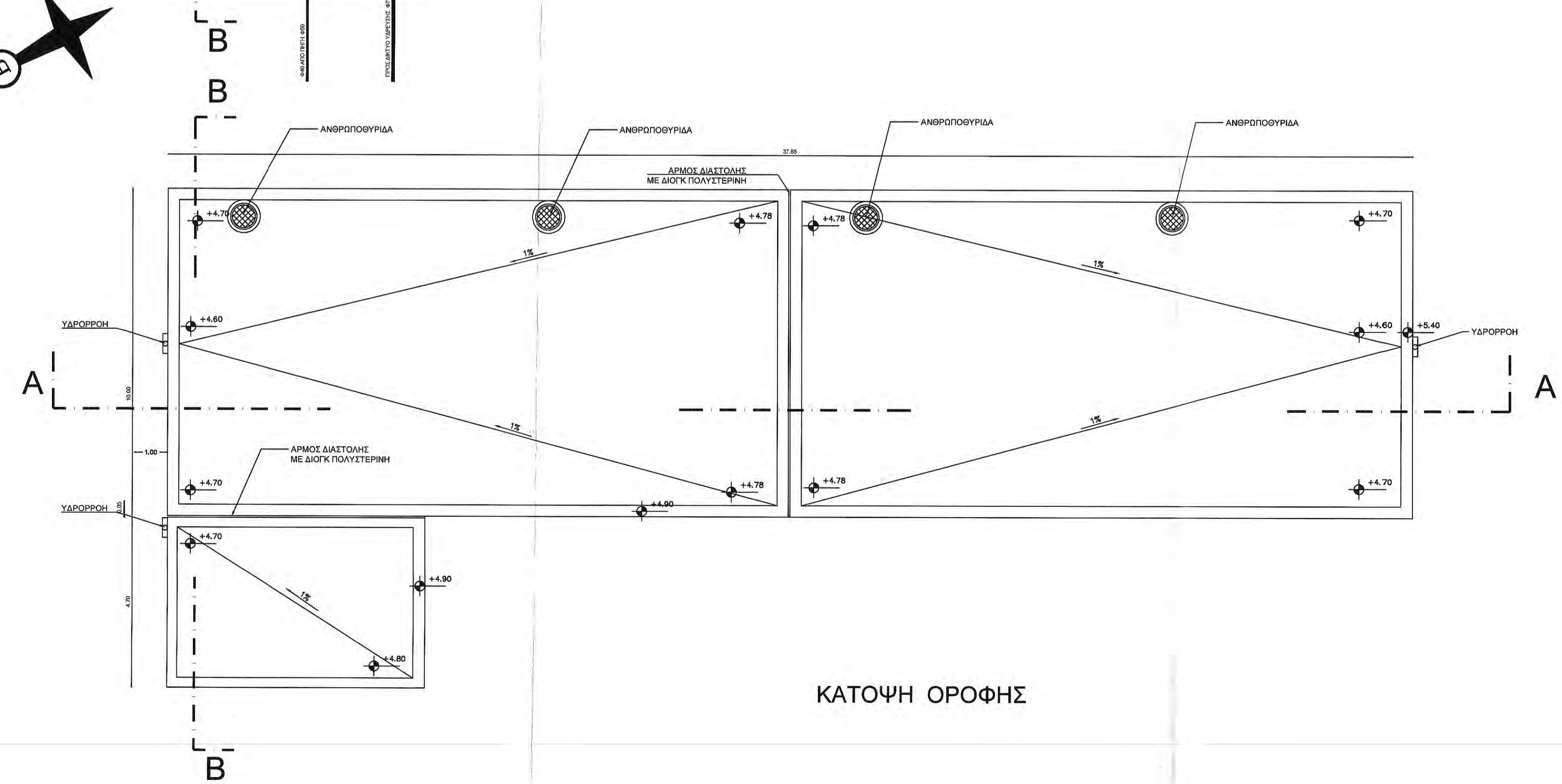
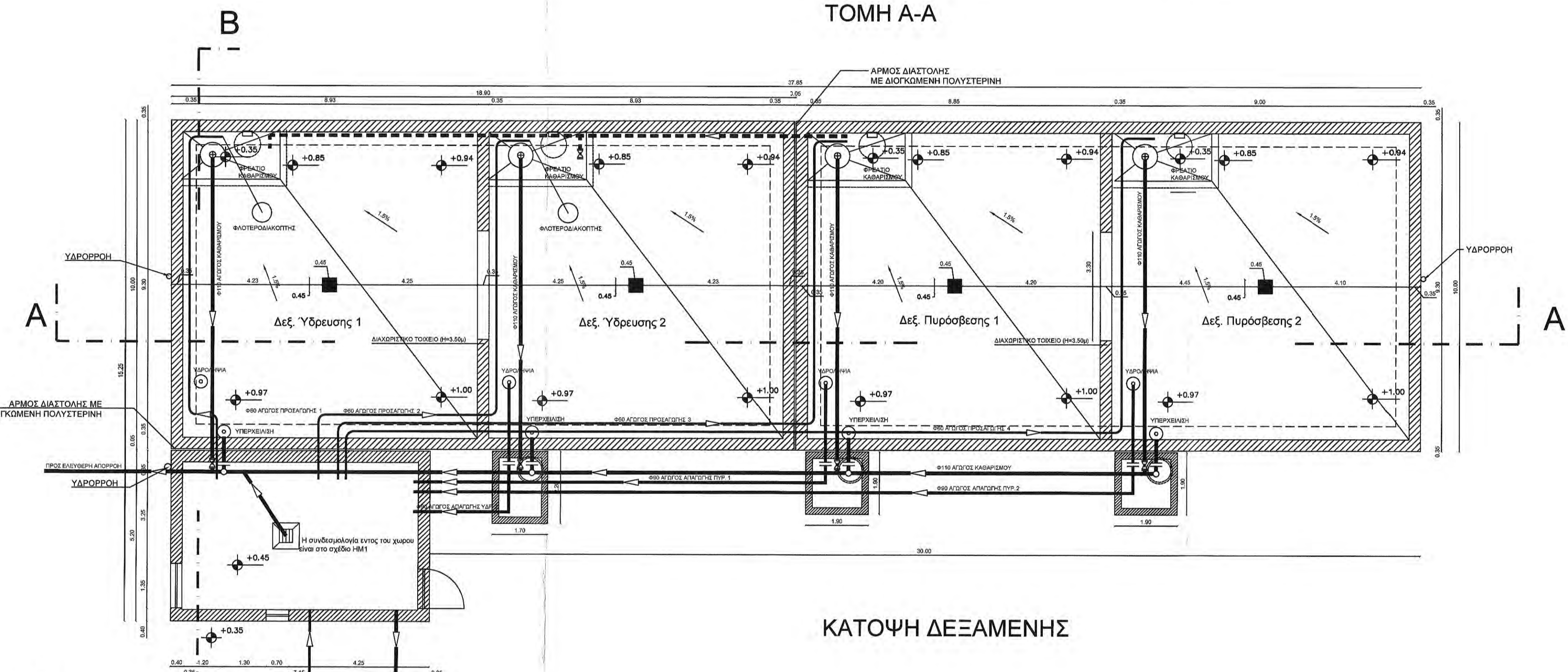
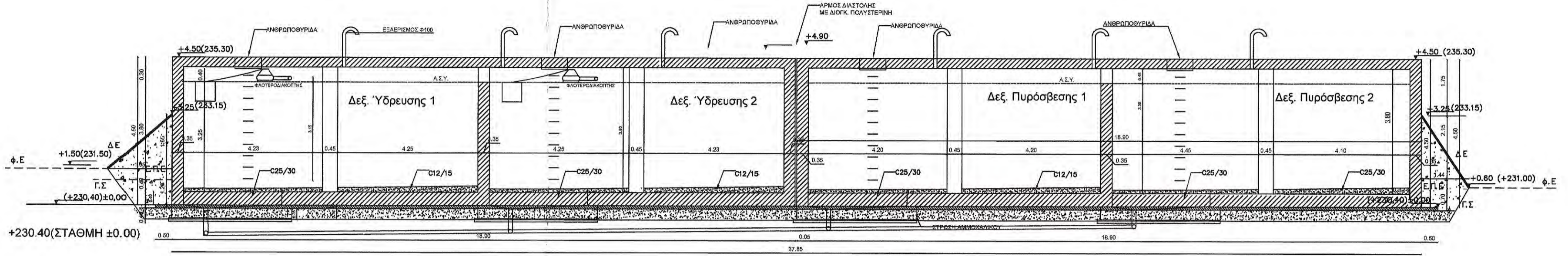
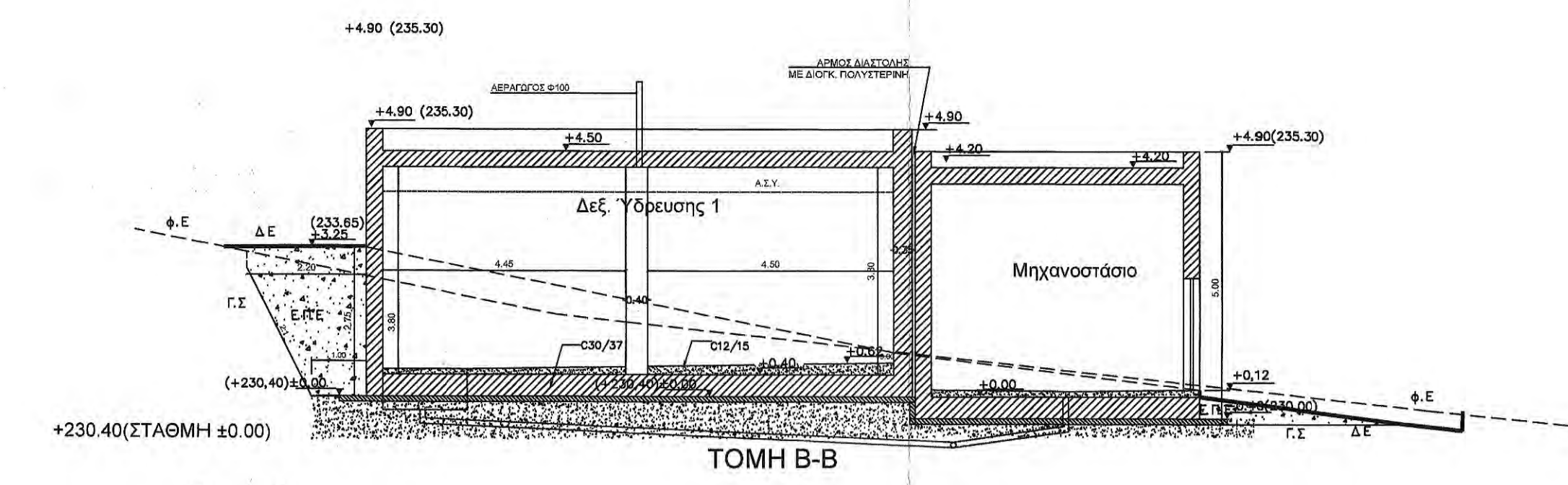

ΥΠΟΜΝΗΜΑ ΣΥΜΒΟΛΩΝ

ΔΙΑΦΟΡΟΜΕΝΟ ΕΓΧΑΡΣ	Δ.Ε.
ΥΠΕΡ Ο ΕΓΧΑΡΣ	Θ.Ε.
ΕΠΙΧΕΙΜΕΝΟ ΜΕ ΠΡΟΒΛΗΤΗ ΕΓΧΑΡΣ	Ε.Π.Ε.
ΓΡΑΜΜΗ ΣΚΙΑΣΜΑΤΟΣ	Γ.Σ.

ΑΠΟΣΤΟΛΟΣ ΤΟΥΠΛΙΚΙΩΤΗΣ Ε.Ε.
ΜΕΛΕΤΕΣ - ΕΦΑΡΜΟΓΕΣ

Β. ΤΑΒΑΚΗ 1 - ΒΕΡΟΗ Τ.Κ. 57001 Τηλ. 2310 989440, Fax 2310 460482

ΚΑΤΑΣΚΕΥΗ ΕΓΚΑΤΑΣΤΑΣΕΩΝ & ΥΠΟΔΟΜΩΝ ΠΑΡΑΚΟΛΟΥΘΗΣΗΣ ΚΑΙ ΚΑΤΑΣΤΟΛΗΣ ΠΥΡΚΑΓΙΩΝ ΜΕ ΑΞΙΟΠΟΙΗΣΗ ΥΔΑΤΙΝΩΝ ΠΟΡΩΝ

Εργοστάσιο: **"ΜΑΡΜΑΡΕΝΙΟΣ ΣΤΑΥΡΟΣ" - ΔΑΣΟΚΤΗΜΑ Ι.Μ. ΕΣΦΙΓΜΕΝΟΥ**

Επιτελεστής: **ΙΩΑΝΝΗΣ ΟΡΟΣ**

ΕΡΓΟ ΑΝΤΙΠΥΡΙΚΗΣ ΠΡΟΣΤΑΣΙΑΣ

Δομικά στοιχεία: **ΠΥΡΟΣΒΕΣΤΙΚΟΣ ΣΤΑΘΜΟΣ**

Δομικά τμήματα: **ΔΕΞΑΜΕΝΗ 1000Κ.Μ.**

Είδος μελέτης: Προμελέτη, Οριστική

Είδος σχεδίου: **ΥΔΡΑΥΛΙΚΑ**

Όνομα σχεδίου: **ΚΑΤΟΨΗ-ΤΟΜΕΣ-ΟΡΕΙΣ ΔΕΞΑΜΕΝΗΣ**

Κλίμακα: 1:100

Διάσταση σχεδίου: Χ=120cm, Υ=70cm

Επιγραφή: **A13**

Ελεγκτής: **ΝΙΚΟΛΑΟΣ Κ. ΚΑΡΑΓΙΑΝΝΗΣ** (Αρχιτέκτονας Μηχανικός με Α.Β.)

Ελεγχθηκε: 12/02/2020

Θεωρηθηκε: 12/02/2020

Εγκριση: **Κωνσταντίνος Βαγιάτολης** (Αρχιτέκτονας Μηχανικός με Α.Β.)

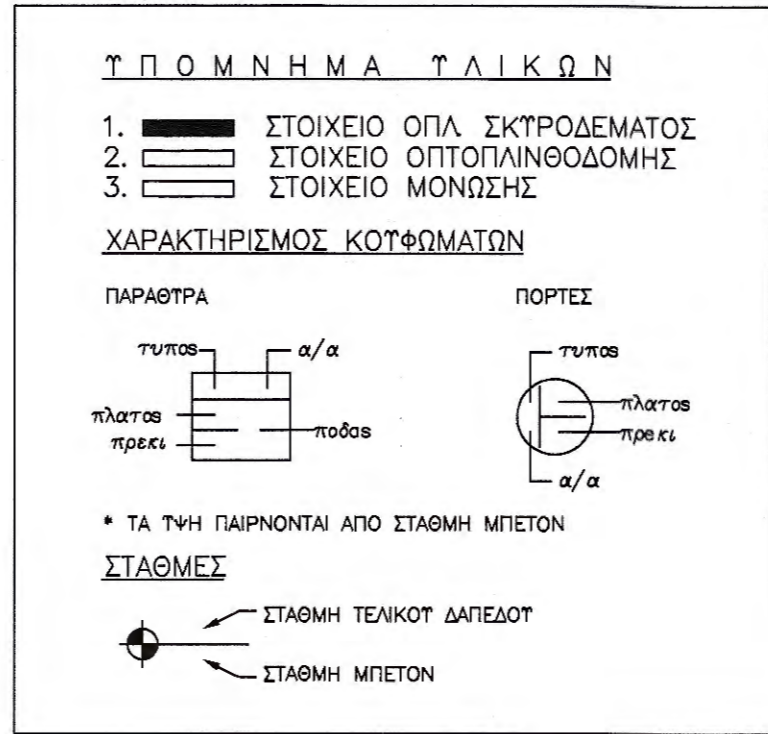
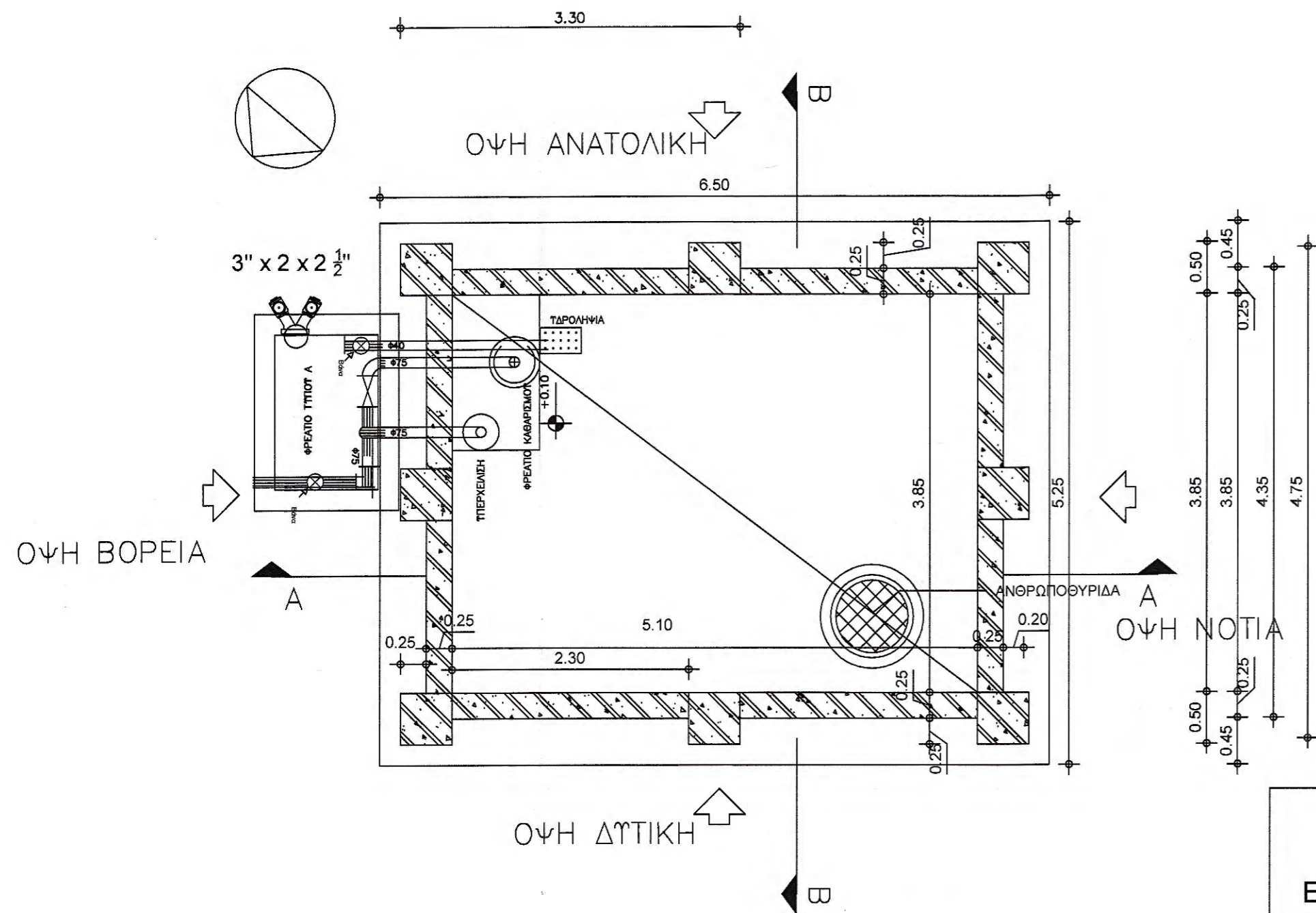

ΜΕΤΡΗΣΕΙΣ

Εμβαδόν δεξαμενής = $3,85 \times 5,10 = 19,64 \text{m}^2$
 Όγκος δεξαμενής = $3,85 \times 5,10 \times 2,73 = 53,60 \text{m}^3$

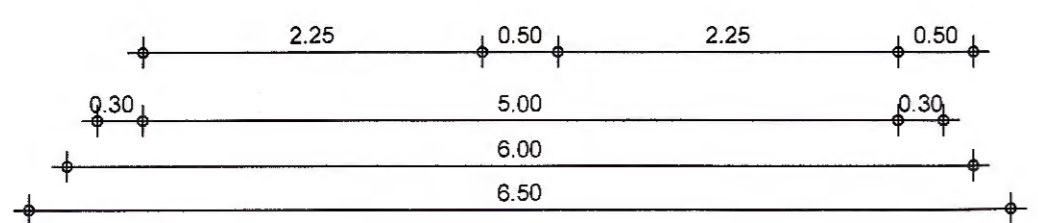

ΑΠΟΣΤΟΛΟΣ ΤΟΥΠΛΙΚΙΩΤΗΣ Ε.Ε.

ΜΕΛΕΤΕΣ - ΕΦΑΡΜΟΓΕΣ

Β. ΤΑΒΑΚΗ 1 ΘΕΡΜΗ Τ.Κ. 57001 Τηλ.2310989440, Fax 2310460482

Τίτλος Έργου

ΚΑΤΑΣΚΕΥΗ ΕΓΚΑΤΑΣΤΑΣΕΩΝ & ΥΠΟΔΟΜΩΝ ΠΑΡΑΚΟΛΟΥΘΗΣΗΣ ΚΑΙ ΚΑΤΑΣΤΟΛΗΣ ΠΥΡΚΑΓΙΩΝ ΜΕ ΑΞΙΟΠΟΙΗΣΗ ΥΔΑΤΙΝΩΝ ΠΟΡΩΝ

Θέση Έργου

"ΜΑΡΜΑΡΕΝΙΟΣ ΣΤΑΥΡΟΣ" - ΔΑΣΟΚΤΗΜΑ Ι.Μ. ΕΣΦΙΓΜΕΝΟΥ

Εργοδότης

ΙΕΡΑ ΜΟΝΗ ΕΣΦΙΓΜΕΝΟΥ
ΑΓΙΟΥ ΟΡΟΣ

Κατηγορία έργου

ΕΡΓΟ ΑΝΤΙΠΥΡΙΚΗΣ ΠΡΟΣΤΑΣΙΑΣ

Δομικό σύνολο

ΠΥΡΟΣΒΕΣΤΙΚΟΣ ΣΤΑΘΜΟΣ

Δομικό τμήμα

ΔΕΞΑΜΕΝΗ 50Κ.Μ.

Είδος μελέτης (Προμελέτη, Οριστική, Εφαρμογής)

ΟΡΙΣΤΙΚΗ

Είδος σχεδίου

ΥΔΡΑΥΛΙΚΑ

Θέμα σχεδίου

ΚΑΤΟΨΗ

Τρόπος Σχεδίασης

Ηλεκτρονικός

Ημερομηνία Έκδοσης Μελέτης

ΙΟΥΛΙΟΣ 2019

Αριθμός Έκδοσης

1

Κλίμακα	Διάσταση σχεδίου
1 : 50	X= 70cm Y= 60cm
Έγκριση	Αριθμός σχεδίου
A/A Αρχείου μελετών	A14
A/A Αρχείου σχεδίων	

Μελετητές: **ΝΙΚΟΛΑΟΣ Κ. ΚΑΡΑΓΙΑΝΝΗΣ**
 ΑΡΧΙΤΕΚΤΟΝ ΜΗΧΑΝΙΚΟΣ Α.Π.Θ.
 Α.Μ. Π.Ε.Ε. 117830
 ΓΡΑΒΙΑΣ 9 - ΑΓ. ΠΑΥΛΟΣ ΘΕΣ/ΝΙΚΗΣ
 ΑΦΜ: 104438460 ΔΟΥ: Ι' ΘΕΣ/ΝΙΚΗΣ

Ημερομηνία/Σφραγίδα Υπογράφων: **18/03/2020**

Ελεγχος: **ΕΛΕΓΧΘΗΚΕ**
 Θεσσαλονίκη 18/03/2020
 Ο ΠΡΟΪΣΤΑΜΕΝΟΣ ΤΜΗΜΑΤΟΣ ΕΡΓΩΝ ΑΝΑΣΤΗΛΩΣΗΣ & ΣΥΝΤΗΡΗΣΗΣ ΜΝΗΜΕΙΩΝ
Κωνσταντίνος Γρηγόπουλος
 Αρχιτέκτων Μηχανικός με Α' β.

Θεωρήθηκε: **ΘΕΩΡΗΘΗΚΕ**
 Θεσσαλονίκη 18/03/2020
 Ο ΔΙΕΥΘΥΝΤΗΣ ΤΗΣ ΤΕΧΝΙΚΗΣ ΥΠΗΡΕΣΙΑΣ
Γεώργιος Ματραπάζης
 Πολιτικός Μηχανικός με Α' β.

ΑΠΟΣΤΟΛΟΣ ΤΟΥΠΛΙΚΙΩΤΗΣ Ε.Ε.

ΜΕΛΕΤΕΣ - ΕΦΑΡΜΟΓΕΣ

Β. ΤΑΒΑΚΗ 1 ΘΕΡΜΗ Τ.Κ. 57001 Τηλ.2310989440, Fax 2310460482

Τίτλος Έργου

ΚΑΤΑΣΚΕΥΗ ΕΓΚΑΤΑΣΤΑΣΕΩΝ & ΥΠΟΔΟΜΩΝ ΠΑΡΑΚΟΛΟΥΘΗΣΗΣ ΚΑΙ ΚΑΤΑΣΤΟΛΗΣ ΠΥΡΚΑΓΙΩΝ ΜΕ ΑΞΙΟΠΟΙΗΣΗ ΥΔΑΤΙΝΩΝ ΠΟΡΩΝ

Θέση Έργου

"ΜΑΡΜΑΡΕΝΙΟΣ ΣΤΑΥΡΟΣ" - ΔΑΣΟΚΤΗΜΑ Ι.Μ. ΕΣΦΙΓΜΕΝΟΥ

Εργοδότης

ΙΕΡΑ ΜΟΝΗ ΕΣΦΙΓΜΕΝΟΥ
ΑΓΙΟΝ ΟΡΟΣ

Κατηγορία έργου

ΕΡΓΟ ΑΝΤΙΠΥΡΙΚΗΣ ΠΡΟΣΤΑΣΙΑΣ

Δομικό σύνολο

ΠΥΡΟΣΒΕΣΤΙΚΟΣ ΣΤΑΘΜΟΣ

Δομικό τμήμα

ΔΕΞΑΜΕΝΗ 50Κ.Μ.

Είδος μελέτης (Προμελέτη, Οριστική, Εφαρμογής)

ΟΡΙΣΤΙΚΗ

Είδος σχεδίου

ΥΔΡΑΥΛΙΚΑ

Θέμα σχεδίου

ΟΨΕΙΣ

Τρόπος Σχεδίασης

Ηλεκτρονικός

Ημερομηνία Έκδοσης Μελέτης

ΙΟΥΛΙΟΣ 2019

Αριθμός Έκδοσης

1

Τροποποίηση

14/3/20

Φωτios Καραγιώργος
Αρχιτέκτων Μηχανικός με Α.β.



Β. Ταβάνη 1, Τ.Κ. 57001 Θέρμη, Θεσσαλονίκη
Τηλ./fax: 2310.989.440 & 2310.460.482
www.daktlios.com | e-mail: info@daktlios.com

Κλίμακα

1 : 50

Διάσταση σχεδίου

X= 70cm Y= 60cm

Έγκριση

Α/Α Αρχείου μελετών

Α/Α Αρχείου σχεδίων

Αριθμός σχεδίου

A15

Μελετητές

Απ. Τουπλικιώτης - Δασολόγος Περιβαλλογός

ΝΙΚΟΛΑΟΣ Κ. ΚΑΡΑΓΙΑΝΝΗΣ

ΑΡΧΙΤΕΚΤΟΝ ΜΗΧΑΝΙΚΟΣ Α.Π.Θ.

Α.Μ. Τ.Ε.Ε. 117830

ΓΡΑΒΙΑΣ 9 - ΑΓ. ΠΑΥΛΟΣ - ΘΕΣ/ΝΙΚΗ

ΑΦΜ: 104428460 - ΔΟΥ: ΘΕΣ/ΝΙΚΗΣ

Ελεγχος

ΕΛΕΥΘΕΡΙΟΣ ΚΑΡΑΓΙΑΝΝΗΣ

Θεσσαλονίκη 18/03/2020

Ο ΠΡΟΪΣΤΑΜΕΝΟΣ

ΤΜΗΜΑΤΟΣ ΕΡΓΩΝ ΑΝΑΣΤΗΛΑΣΗΣ

& ΣΥΝΤΗΡΗΣΗΣ ΜΝΗΜΕΙΩΝ

Κωνσταντίνος Ρηγόπουλος

Αρχιτέκτων Μηχανικός με Α.β.

Ημερομηνία / Σφραγίδα / Υπογραφή

ΑΠΟΣΤΟΛΟΣ ΤΟΥΠΛΙΚΙΩΤΗΣ Ε.Ε.

ΜΕΛΕΤΕΣ ΕΦΑΡΜΟΓΕΣ ΤΕΧΝΙΚΩΝ ΕΡΓΩΝ

ΑΜ Τ.Ε.Ε. 17850

Β. ΤΑΒΑΚΗ 1 - ΘΕΡΜΗ - ΘΕΣΣΑΛΟΝΙΚΗ

ΤΗΛ: 2310.989.440 - FAX: 2310.460.482

ΑΦΜ: 994706884 - ΔΟΥ: ΘΕΣΣΑΛΟΝΙΚΗΣ

ΕΛΕΥΘΕΡΙΟΣ ΚΑΡΑΓΙΑΝΝΗΣ

Θεσσαλονίκη 18/03/2020

Ο ΔΙΕΥΘΥΝΤΗΣ ΤΗΣ

ΤΕΧΝΙΚΗΣ ΥΠΗΡΕΣΙΑΣ

Γεώργιος Ματραπάκης

Πολιτικός Μηχανικός με Α.β.

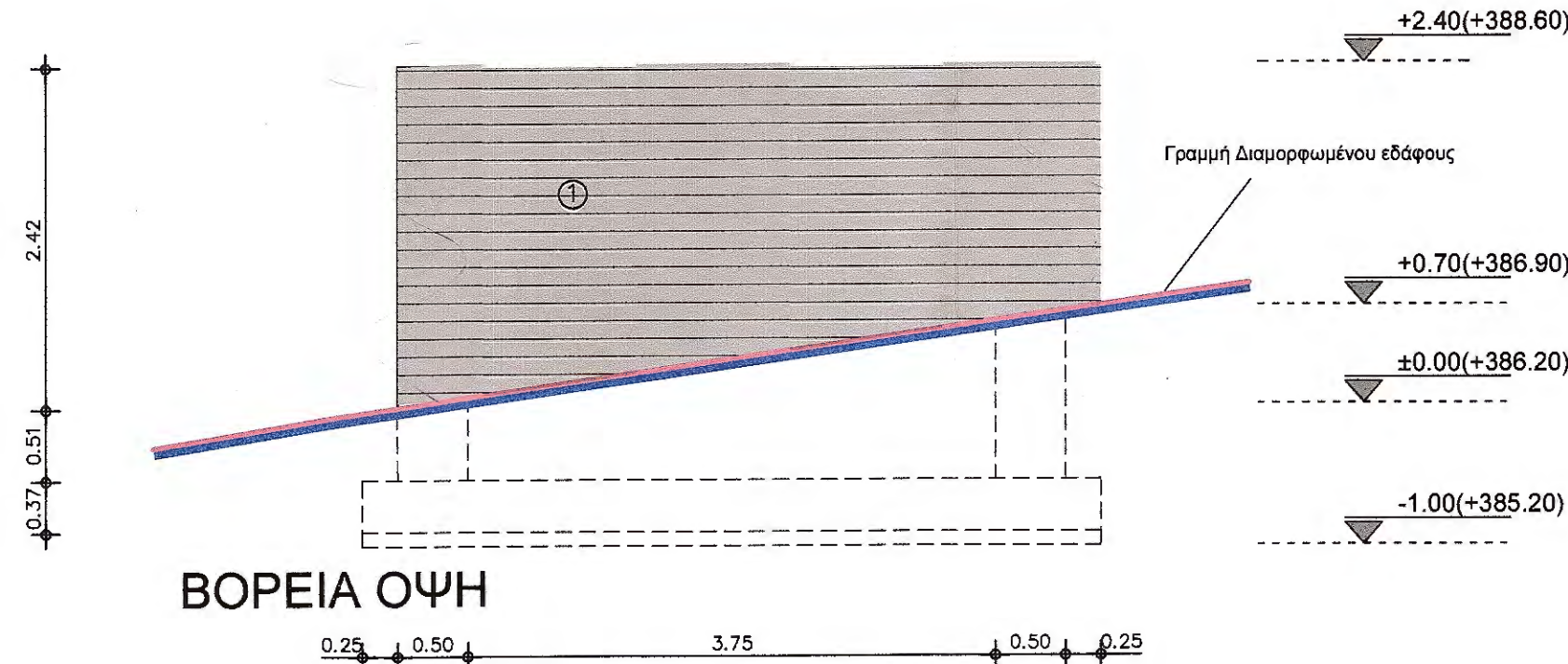

ΒΟΡΕΙΑ ΟΨΗ

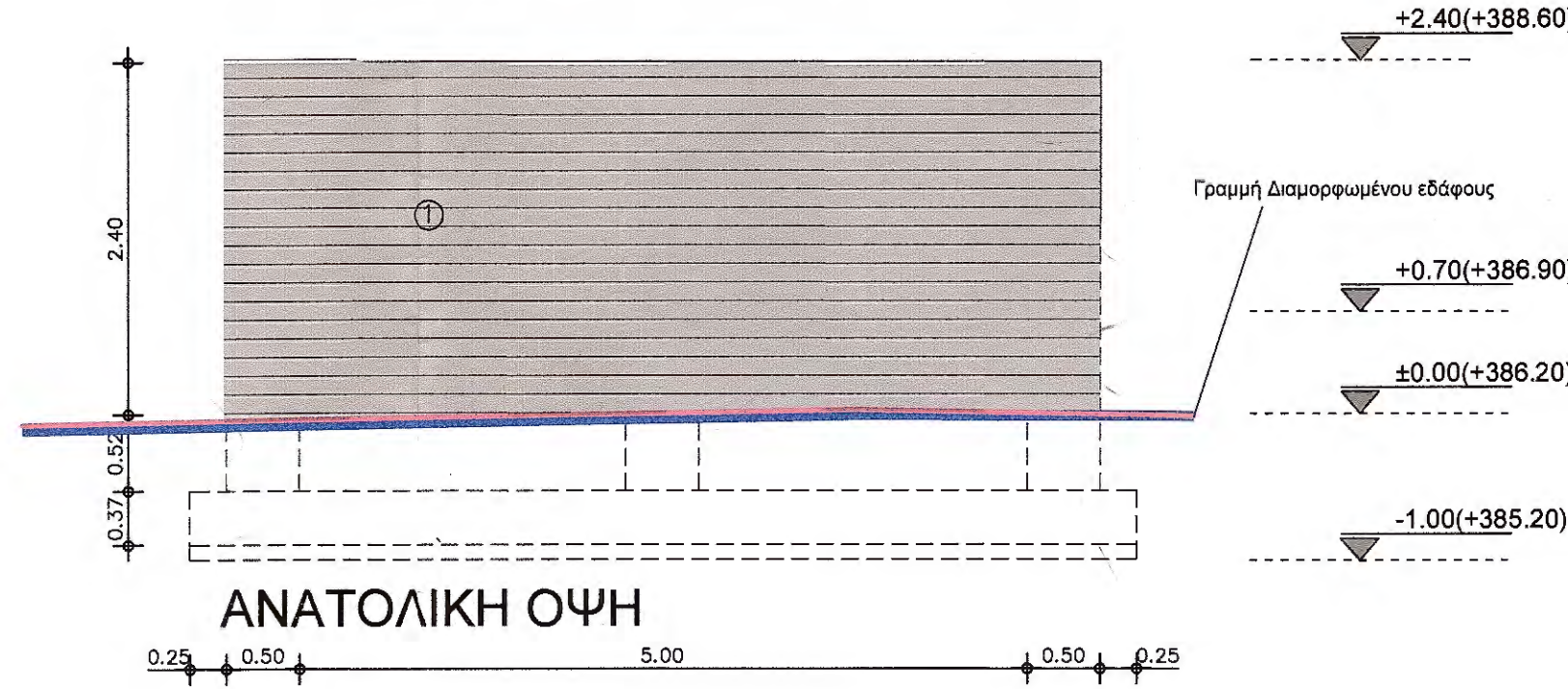

ΑΝΑΤΟΛΙΚΗ ΟΨΗ

ΥΠΟΜΝΗΜΑ ΥΛΙΚΩΝ

1. Εμφανές σκυρόδεμα

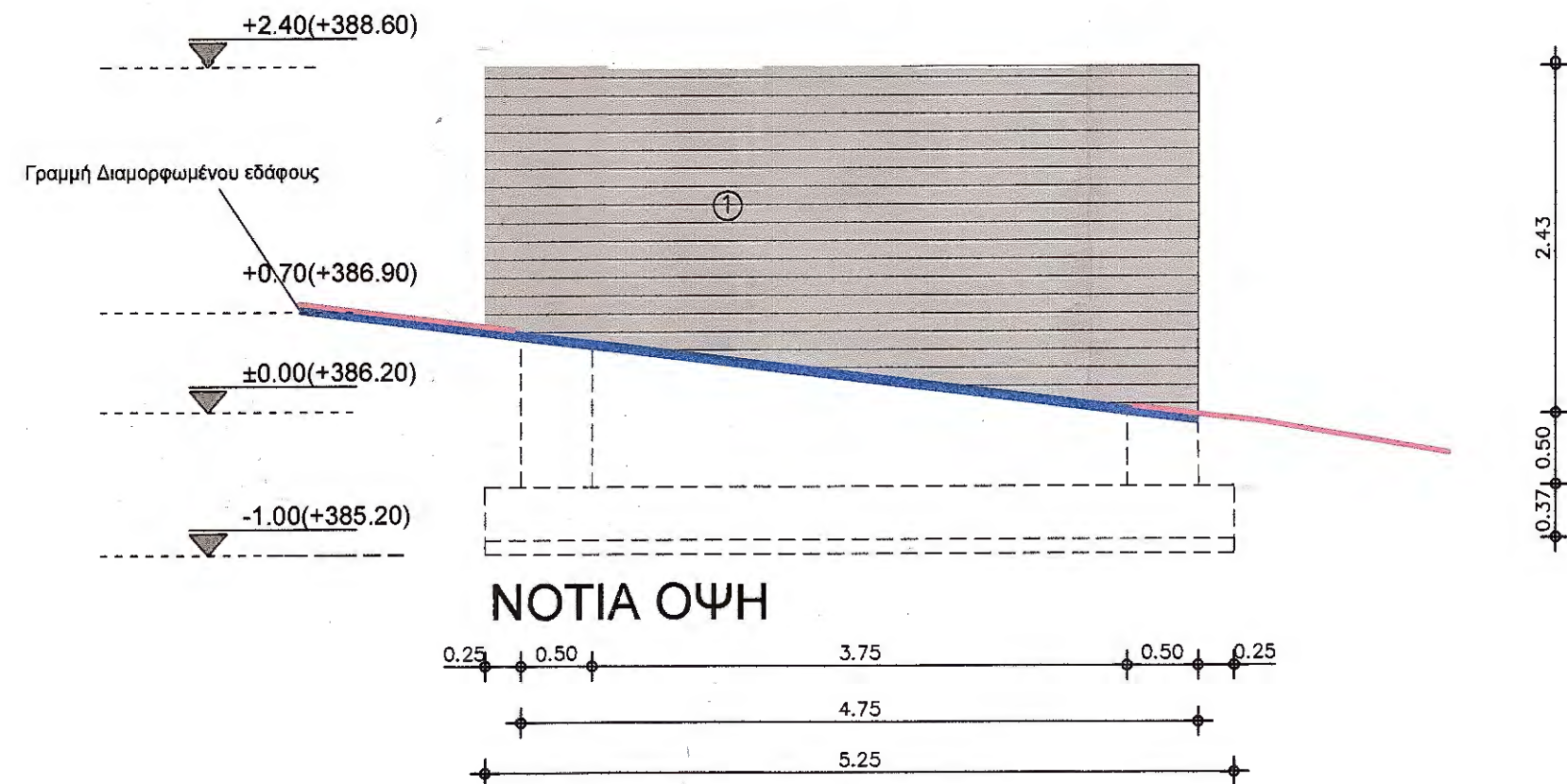

ΝΟΤΙΑ ΟΨΗ

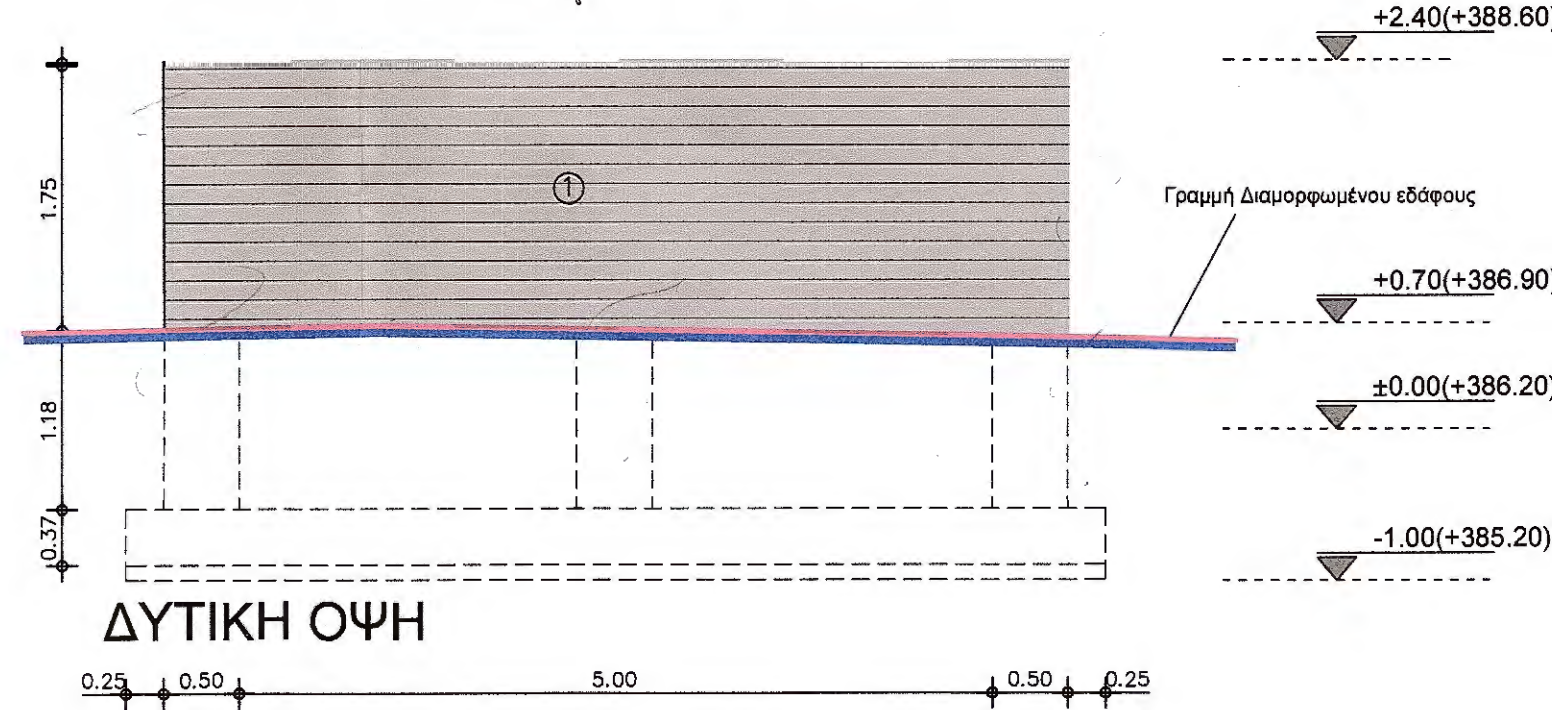

ΔΥΤΙΚΗ ΟΨΗ

ΑΠΟΣΤΟΛΟΣ ΤΟΥΠΛΙΚΙΩΤΗΣ Ε.Ε.

ΜΕΛΕΤΕΣ - ΕΦΑΡΜΟΓΕΣ

Β. ΤΑΒΑΚΗ 1 ΘΕΡΜΗ Τ.Κ. 57001 Τηλ.2310989440, Fax 2310460482

Τίτλος Έργου

ΚΑΤΑΣΚΕΥΗ ΕΓΚΑΤΑΣΤΑΣΕΩΝ & ΥΠΟΔΟΜΩΝ ΠΑΡΑΚΟΛΟΥΘΗΣΗΣ ΚΑΙ ΚΑΤΑΣΤΟΛΗΣ ΠΥΡΚΑΓΙΩΝ ΜΕ ΑΞΙΟΠΟΙΗΣΗ ΥΔΑΤΙΝΩΝ ΠΟΡΩΝ

Θέση Έργου

"ΜΑΡΜΑΡΕΝΙΟΣ ΣΤΑΥΡΟΣ" - ΔΑΣΟΚΤΗΜΑ Ι.Μ. ΕΣΦΙΓΜΕΝΟΥ

Εργοδότης

ΙΕΡΑ ΜΟΝΗ ΕΣΦΙΓΜΕΝΟΥ
ΑΓΙΟΝ ΟΡΟΣ

Κατηγορία έργου

ΕΡΓΟ ΑΝΤΙΠΥΡΙΚΗΣ ΠΡΟΣΤΑΣΙΑΣ

Δομικό σύνολο

ΠΥΡΟΣΒΕΣΤΙΚΟΣ ΣΤΑΘΜΟΣ

Δομικό τμήμα

ΔΕΞΑΜΕΝΗ 50Κ.Μ.

Είδος μελέτης (Προμελέτη, Οριστική, Εφαρμογής)

ΟΡΙΣΤΙΚΗ

Είδος σχεδίου

ΥΔΡΑΥΛΙΚΑ

Θέμα σχεδίου

ΤΟΜΕΣ

Τρόπος Σχεδίασης

ΗΛΕΚΤΡΟΝΙΚΟΣ

Ημερομηνία Έκδοσης Μελέτης

ΙΟΥΛΙΟΣ 2019

Αριθμός Έκδοσης

1

Κλίμακα: 1 : 50
 Διάσταση σχεδίου: X= 70cm Y= 60cm
 Έγκριση: [Blank]
 Αριθμός σχεδίου: **A16**

Μελετητές

ΝΙΚΟΛΑΟΣ Κ. ΚΑΡΑΓΙΑΝΝΗΣ
 ΑΡΧΙΤΕΚΤΩΝ ΜΗΧΑΝΙΚΟΣ Α.Π.Θ.
 Α.Μ. Τ.Ε.Ε. 117830
 ΓΡΑΒΙΑΣ 9 - ΑΓ. ΠΑΥΛΟΣ - ΘΕΣ/ΝΙΚΗΣ
 ΑΦΜ: 704438460 - ΔΟΥ: Γ' ΘΕΣ/ΝΙΚΗΣ

Ημερομηνία Έκδοσης / Υπογραφή
ΑΠΟΣΤΟΛΟΣ ΤΟΥΠΛΙΚΙΩΤΗΣ Ε.Ε.
 ΜΕΛΕΤΕΣ ΕΦΑΡΜΟΓΕΣ ΤΕΧΝΙΚΩΝ ΕΡΓΩΝ
 ΑΜ ΤΕΣ 17850
 Β. ΤΑΒΑΚΗ 1 - ΘΕΡΜΗ - ΘΕΣΣΑΛΟΝΙΚΗ
 ΤΗΛ: 2310 989 440 - ΦΑΧ: 2310 460 482
 ΑΦΜ: 8 0 0 4 7 0 8 8 4 - ΔΟΥ: Ζ' ΘΕΣ/ΝΙΚΗΣ

Έλεγχος

ΕΛΕΓΧΘΗΚΕ
 Θεσσαλονίκη 18/07/2020
 Ο ΠΡΟΪΣΤΑΜΕΝΟΣ
 ΤΜΗΜΑΤΟΣ ΕΡΓΩΝ ΑΝΑΣΤΗΛΩΣΗΣ
 & ΣΥΝΤΗΡΗΣΗΣ ΜΝΗΜΕΙΩΝ

ΘΕΩΡΗΘΗΚΕ
 Θεσσαλονίκη 18/03/2020
 Ο ΔΙΕΥΘΥΝΤΗΣ ΤΗΣ
 ΤΕΧΝΙΚΗΣ ΥΠΗΡΕΣΙΑΣ

Γεώργιος Ματραπάκης
 Πολιτικός Μηχανικός με Α' β.

Θεώρηση

Κωνσταντίνος Ρηγόπουλος
 Αρχιτέκτων Μηχανικός με Α' β.

ΤΟΜΗ Β-Β

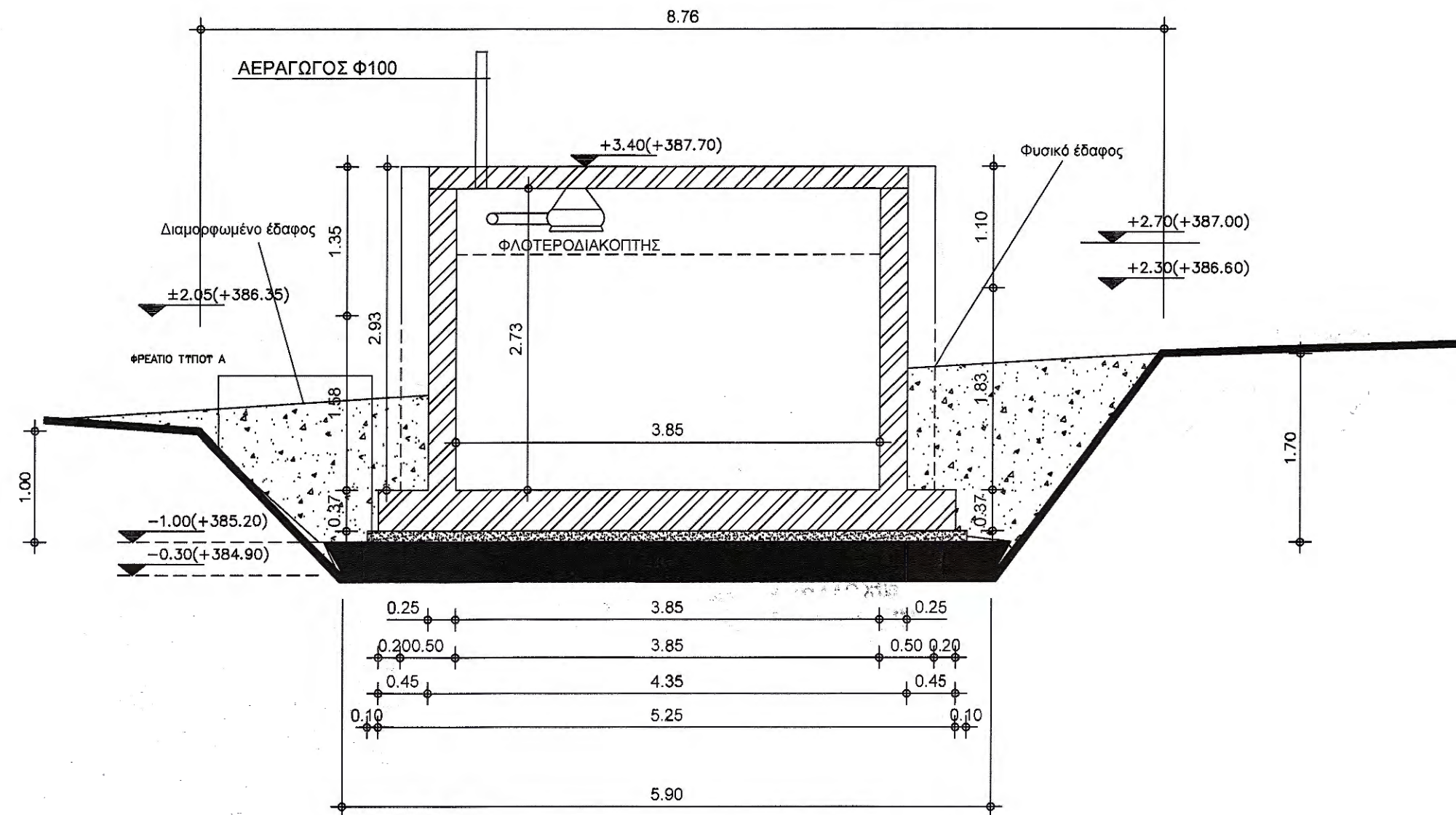

ΤΟΜΗ Α-Α

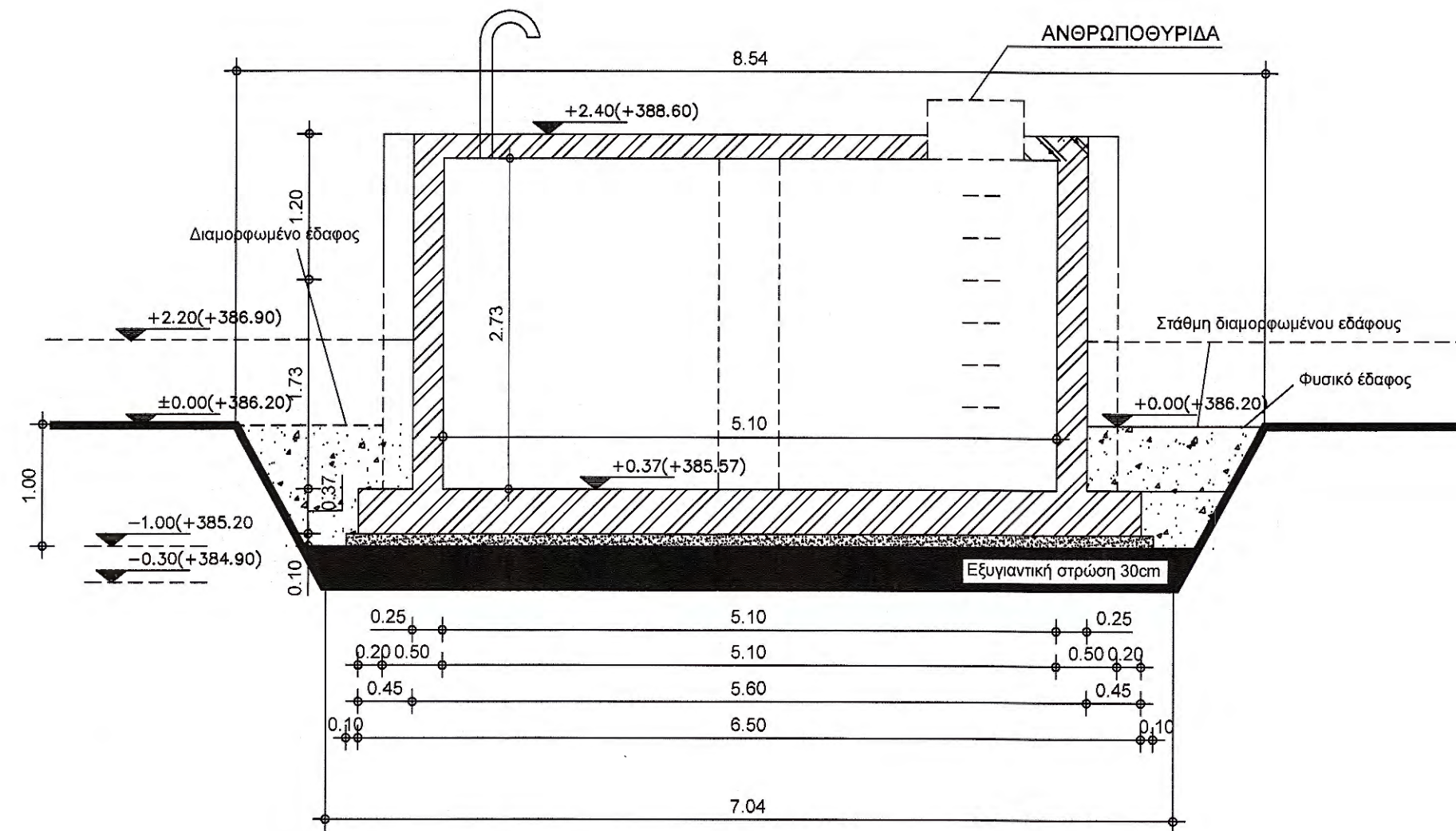

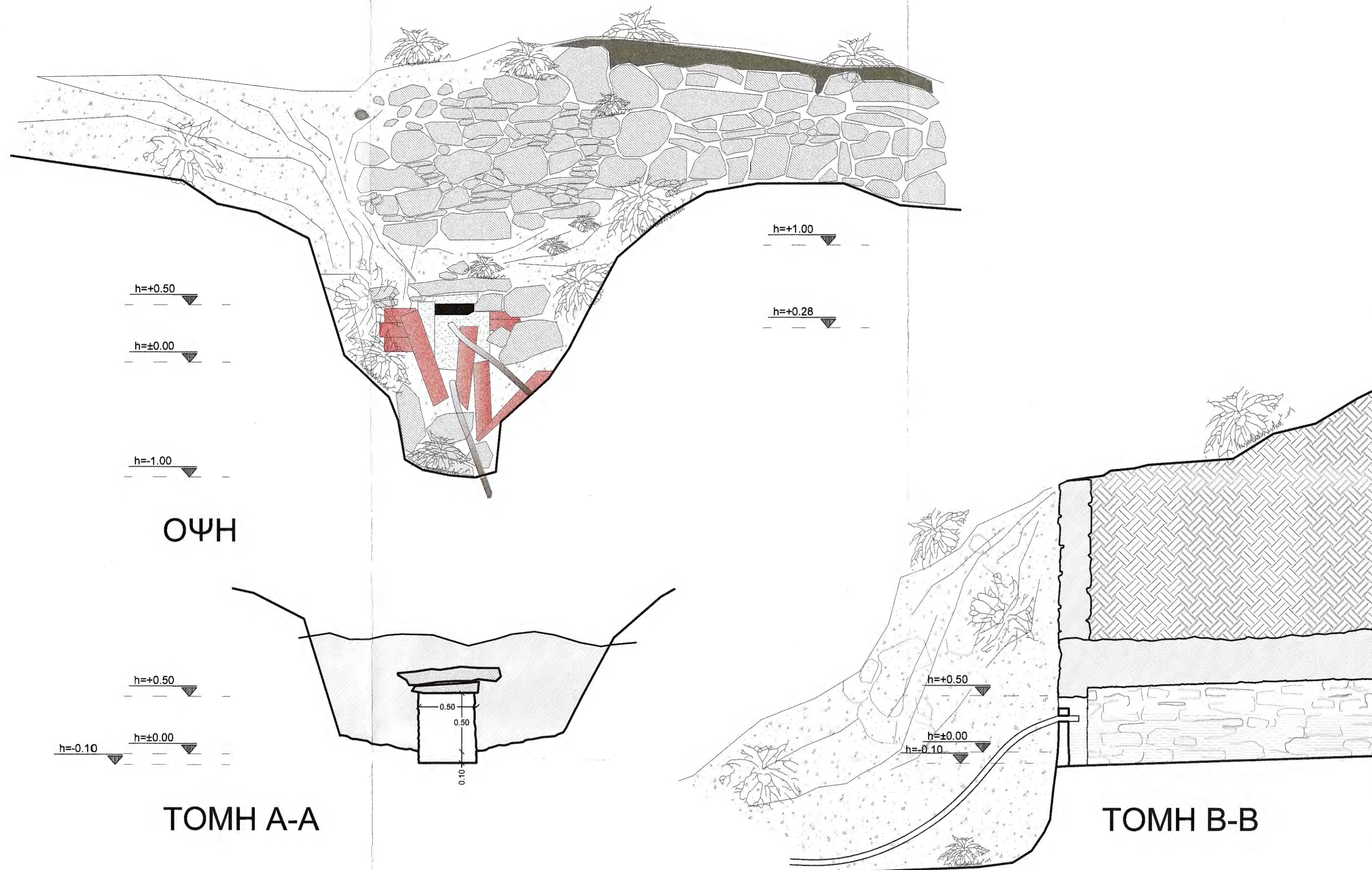

ΤΟΜΗ Α-Α

ΤΟΜΗ Β-Β

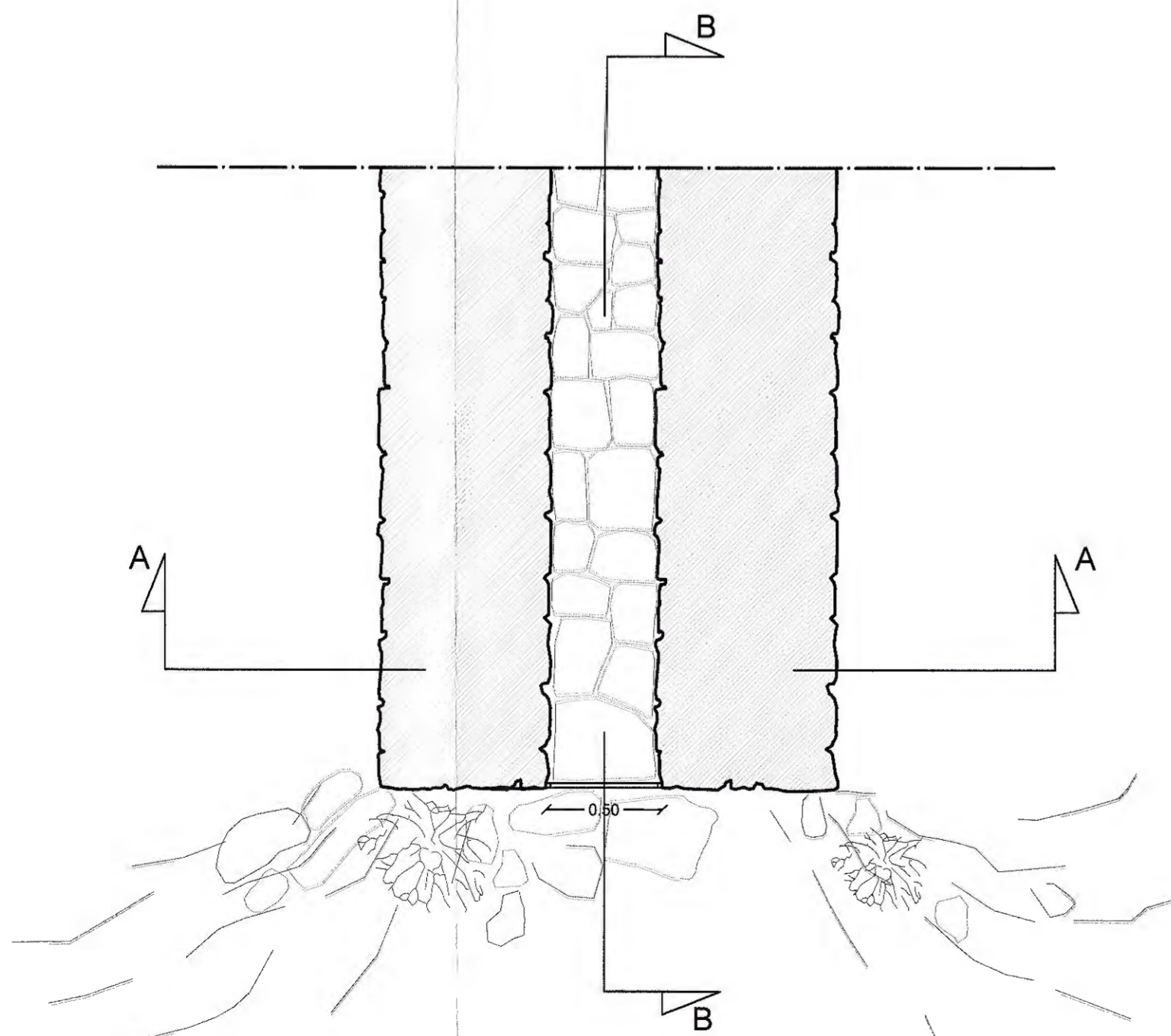

ΚΑΤΟΨΗ



ΑΠΟΣΤΟΛΟΣ ΤΟΥΠΛΙΚΙΩΤΗΣ Ε.Ε.
ΜΕΛΕΤΕΣ - ΕΦΑΡΜΟΓΕΣ

Β. ΤΑΒΑΚΗ 1 ΘΕΡΜΗ Τ.Κ. 57001 Τηλ.2310989440, Fax 2310460482

Τίτλος Έργου

ΚΑΤΑΣΚΕΥΗ ΕΓΚΑΤΑΣΤΑΣΩΝ & ΥΠΟΔΟΜΩΝ ΠΑΡΑΚΟΛΟΥΘΗΣΗΣ & ΚΑΤΑΣΤΟΛΗΣ ΠΥΡΚΑΓΙΩΝ ΜΕ ΑΞΙΟΠΟΙΗΣΗ ΥΔΑΤΙΝΩΝ ΠΟΡΩΝ

Όψη Έργου

"ΜΑΡΜΑΡΕΝΙΟΣ ΣΤΑΥΡΟΣ"

ΑΠΟΤΥΠΩΣΗ

Εργοδότης

ΙΕΡΑ ΜΟΝΗ ΕΣΦΙΓΜΕΝΟΥ
ΑΓΙΟΝ ΟΡΟΣ

Κατηγορία Έργου

ΕΡΓΟ ΑΝΤΙΠΥΡΙΚΗΣ ΠΡΟΣΤΑΣΙΑΣ

Δομικό σύνολο

ΥΔΡΑΥΛΙΚΟ ΔΙΚΤΥΟ

Δομικό τμήμα

ΠΛΗΓΗ "ΒΑΓΕΝΟΚΑΜΑΡΑ - ΣΤΑΥΡΟΣ"

Είδος μελέτης (Προμελέτη, Οριστική, Εφαρμογής)

ΟΡΙΣΤΙΚΗ

Είδος σχεδίου

ΑΠΟΤΥΠΩΣΗ ΥΦΙΣΤΑΜΕΝΗΣ ΚΑΤΑΣΤΑΣΗΣ

Θέμα σχεδίου

ΚΑΤΟΨΗ - ΟΨΗ - ΤΟΜΗ

Κλίμακα

1: 25

Διάσταση σχεδίου

X= Y=

Τρόπος Σχεδίασης

Ηλεκτρονικός

Ημερομηνία Έκδοσης Μελέτης

ΙΟΥΛΙΟΣ 2019

Αριθμός Έκδοσης

Τροποποίηση

Μελετήρας

Ελεγκτής

Φύσηση

Ελεγχτής

Ελεγχτής

Ελεγχτής

Ελεγχτής

Ελεγχτής

Ελεγχτής

Ελεγχτής

Ελεγχτής

Ελεγχτής

Ελεγχτής

Ελεγχτής

Ελεγχτής

Ελεγχτής

Ελεγχτής

Ελεγχτής

Ελεγχτής

Ελεγχτής

Ελεγχτής

Ελεγχτής



ΓΙΑ ΤΟΝ ΕΛΕΓΧΟ
Γραμμένος Γεώργιος
Αρχ. Μηχανικός με Α' β.

Φώτιος Αλαραγιώργος
Αρχιτέκτων Μηχανικός με Α' β.

ΑΠΟΣΤΟΛΟΣ ΤΟΥΠΛΙΚΙΩΤΗΣ Ε.Ε.
ΘΕΣΣΑΛΟΝΙΚΗ
Β. ΤΑΒΑΚΗ 1 - ΘΕΡΜΗ - ΘΕΣΣΑΛΟΝΙΚΗ
ΤΗΛ: 2310 989 440 - FAX: 2310 460 482
ΑΔΩΚ: 9 9 9 4 7 8 8 4 - ΔΟΥ: 2' ΘΕΣ/ΣΥΝΕΛ

ΕΛΕΓΧΘΗΚΕ
Θεσσαλονίκη 18/07/2020
Ο ΠΡΟΪΣΤΑΜΕΝΟΣ
ΤΜΗΜΑΤΟΣ ΕΡΓΩΝ ΑΝΑΣΤΗΛΑΞΗΣ
& ΣΥΓΓΡΑΦΗΣ ΜΝΗΜΕΙΩΝ
Κωνσταντίνος Ρηγόπουλος
Αρχιτέκτων Μηχανικός με Α' β.



A17

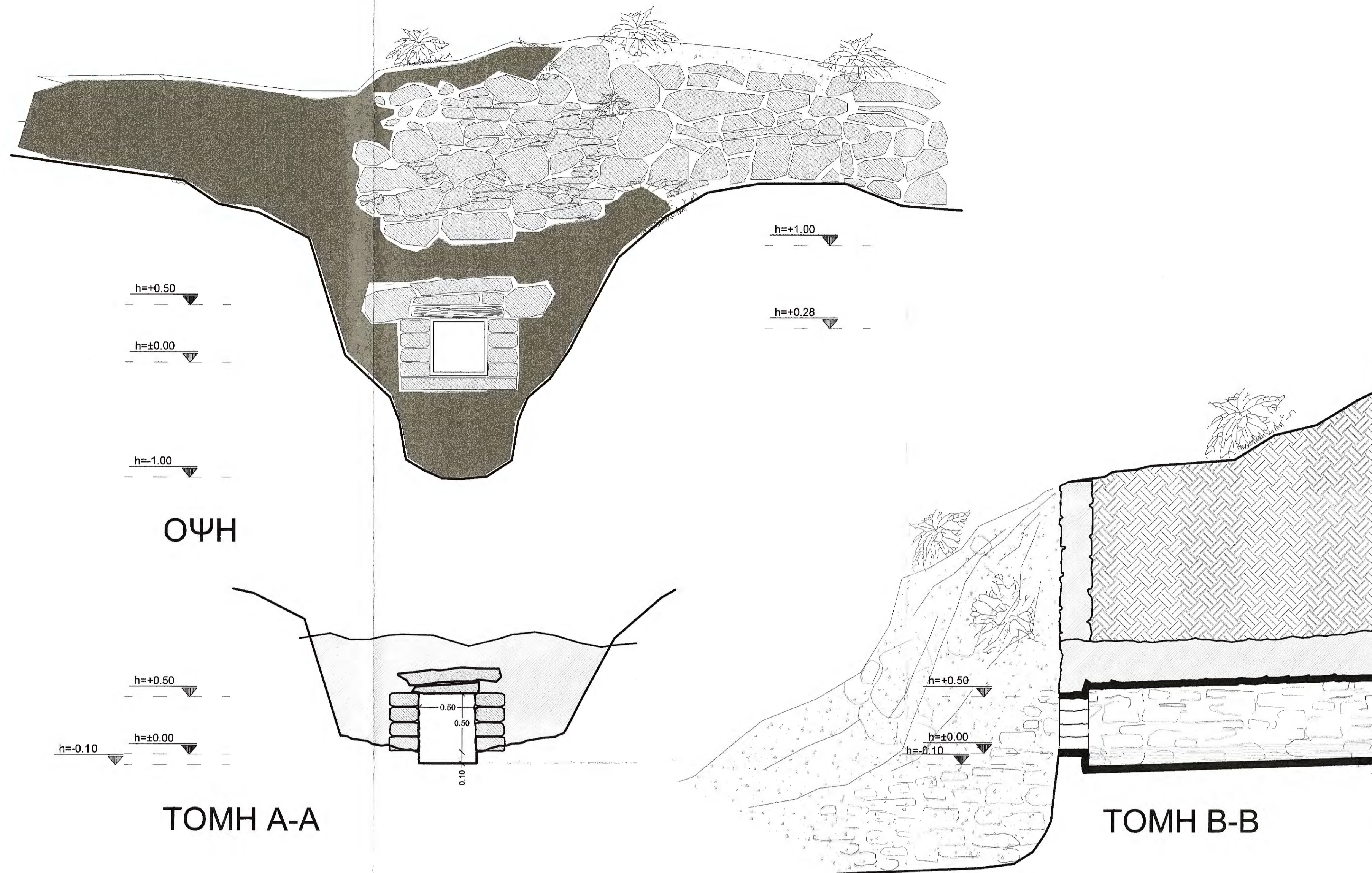

ΤΟΜΗ Α-Α

ΤΟΜΗ Β-Β

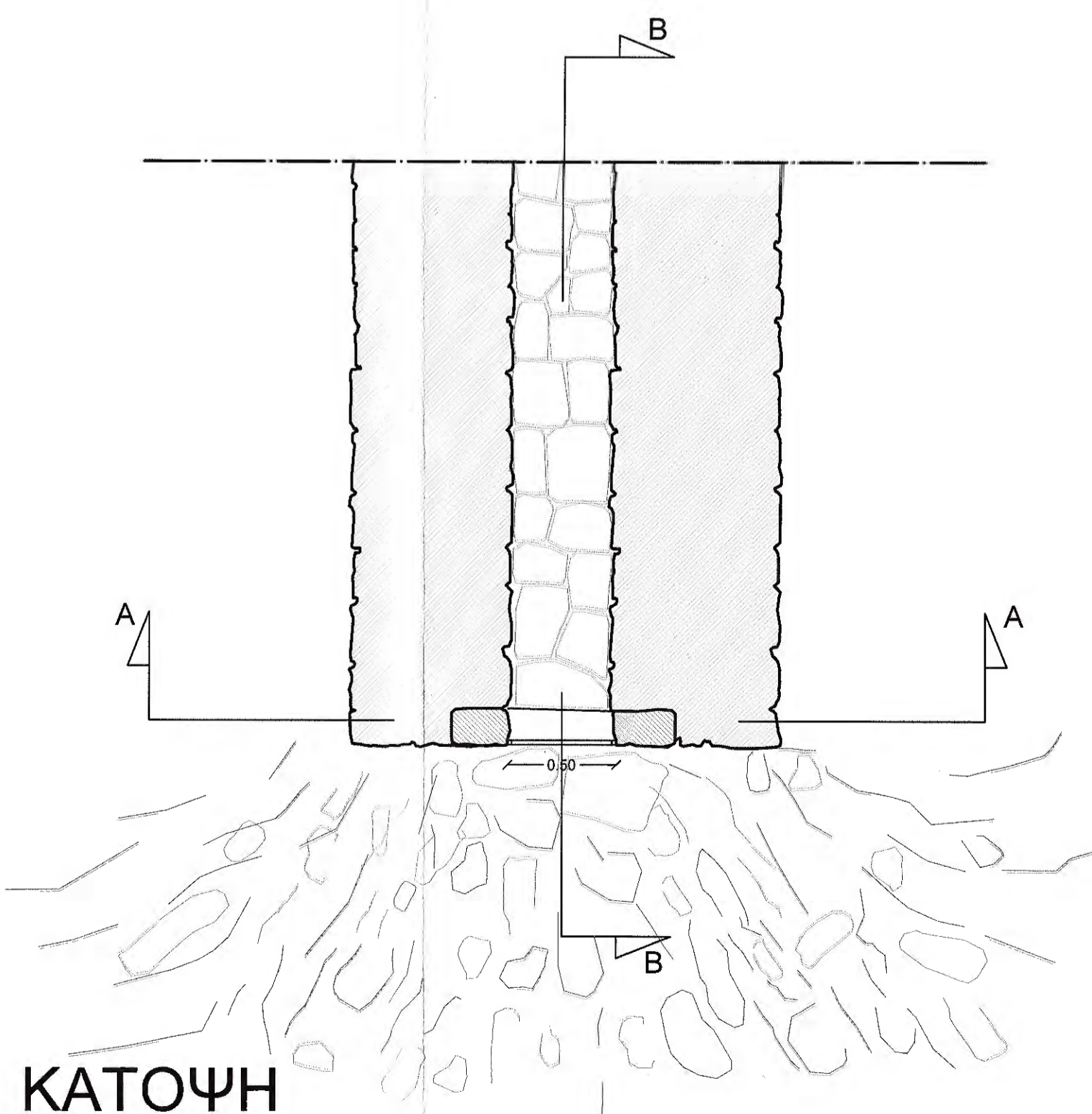

ΚΑΤΟΨΗ



ΑΠΟΣΤΟΛΟΣ ΤΟΥΠΛΙΚΙΩΤΗΣ Ε.Ε.
ΜΕΛΕΤΕΣ - ΕΦΑΡΜΟΓΕΣ

Β. ΤΑΒΑΚΗ 1 ΘΕΡΜΗ Τ.Κ. 57001 Τηλ.2310989440, Fax 2310460482

Τίτλος Έργου
ΚΑΤΑΣΚΕΥΗ ΕΓΚΑΤΑΣΤΑΣΩΝ & ΥΠΟΔΟΜΩΝ ΠΑΡΑΚΟΛΟΥΘΗΣΗΣ & ΚΑΤΑΣΤΟΛΗΣ ΠΥΡΚΑΓΙΩΝ ΜΕ ΑΞΙΟΠΟΙΗΣΗ ΥΔΑΤΙΝΩΝ ΠΟΡΩΝ

Όμιλος Έργου
"ΜΑΡΜΑΡΕΝΙΟΣ ΣΤΑΥΡΟΣ" ΠΡΟΤΑΣΗ

Εργοδότης
ΙΕΡΑ ΜΟΝΗ ΕΣΦΙΓΜΕΝΟΥ ΑΓΙΩΝ ΟΡΟΣ

Κατηγορία έργου
ΕΡΓΟ ΑΝΤΙΠΥΡΙΚΗΣ ΠΡΟΣΤΑΣΙΑΣ

Δομικό σύστημα
ΥΔΡΑΥΛΙΚΟ ΔΙΚΤΥΟ

Δομικό τμήμα
ΠΗΓΗ "ΒΑΓΕΝΟΚΑΜΑΡΑ ΣΤΑΥΡΟΣ"

Είδος μελέτης (Προμελέτη, Οριστική, Εφαρμοστική)
ΟΡΙΣΤΙΚΗ

Είδος σχεδίου
ΠΡΟΤΑΣΗ ΑΠΟΚΑΤΑΣΤΑΣΗΣ ΠΗΓΗΣ

Θέμα σχεδίου
ΚΑΤΟΨΗ - ΟΨΗ - ΤΟΜΕΣ Κλίμακα 1:25 Διάσταση σχεδίου Χ= Υ=

Τρόπος Σχεδίασης
Ηλεκτρονικός Έκδοση

Ημερομηνία Έκδοσης Μελέτης
ΙΟΥΛΙΟΣ 2019 Αρχειο μελετών

Αριθμός Έκδοσης Τροποποίηση: 0/3/1/0 Α/Α Αρχειο σχεδίων

Αριθμός σχεδίου
A18

Μελετητής
ΝΙΚΟΛΑΟΣ Κ. ΚΑΡΑΓΙΑΝΝΗΣ
ΑΡΧΙΤΕΚΤΩΝ ΜΗΧΑΝΙΚΟΣ Α.Π.Θ.
Α.Μ. Τ.Π.Ε. 112830
ΓΡΑΒΙΑΣ 9 - Α' ΠΛΑΤΟΣ - ΘΕΣ/ΝΙΚΗ
ΑΦΜ: 104433460 - ΔΟΥ: Γ' ΘΕΣ/ΝΙΚΗΣ

Ελεγκτής
Γεώργιος Ματραπάς
Πολιτικός Μηχανικός με Α' β.

ΕΛΕΓΧΘΗΚΕ
Θεσσαλονίκη ... 18/07/... 2020
Ο ΠΡΟΣΤΑΜΕΝΟΣ
ΤΜΗΜΑΤΟΣ ΕΡΓΩΝ ΑΝΑΣΤΗΛΩΣΗΣ & ΣΥΝΤΗΡΗΣΗΣ ΜΝΗΜΕΙΩΝ
Κωνσταντίνος Κηγόπουλος
Αρχιτέκτων Μηχανικός με Α' β.

ΘΕΩΡΗΘΗΚΕ
Θεσσαλονίκη ... 18/07/... 2020
Ο ΔΙΕΥΘΥΝΤΗΣ ΤΗΣ
ΤΕΧΝΙΚΗΣ ΥΠΗΡΕΣΙΑΣ
Γεώργιος Ματραπάς
Πολιτικός Μηχανικός με Α' β.

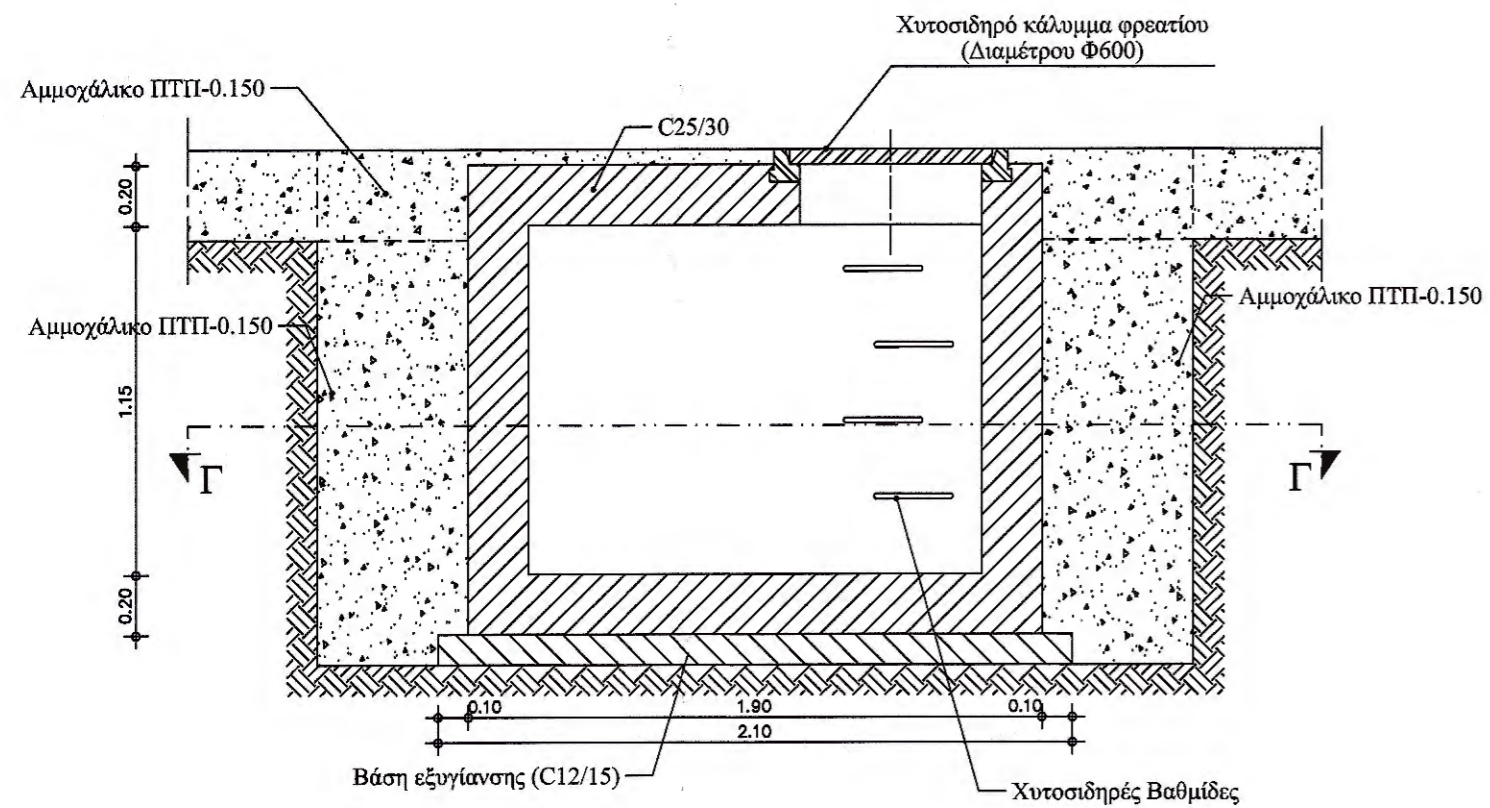

ΟΡΥΓΜΑ ΦΡΕΑΤΙΟΥ ΔΙΑΚΛΑΔΩΣΗΣ ΣΕ ΦΥΣΙΚΟ ΕΛΑΦΟΣ

ΤΟΜΗ Α-Α

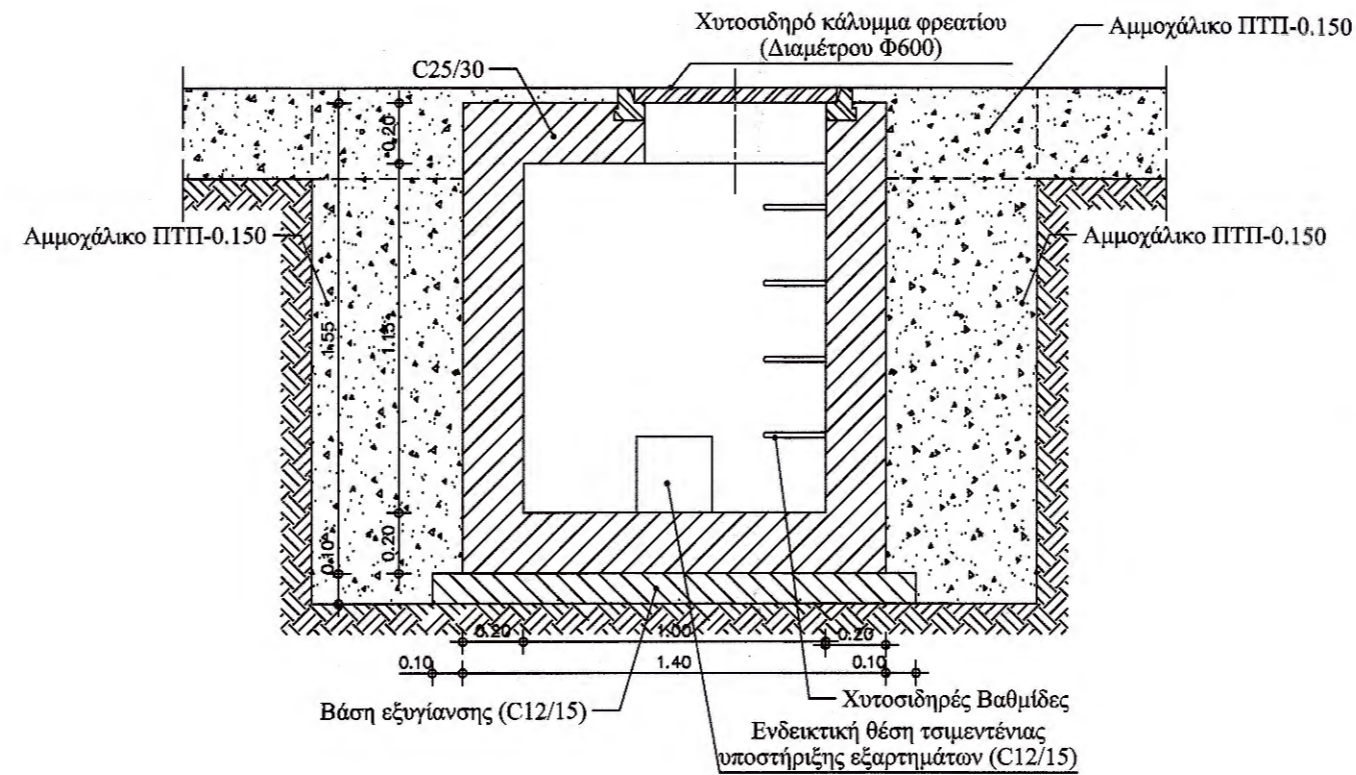

ΤΟΜΗ Β-Β

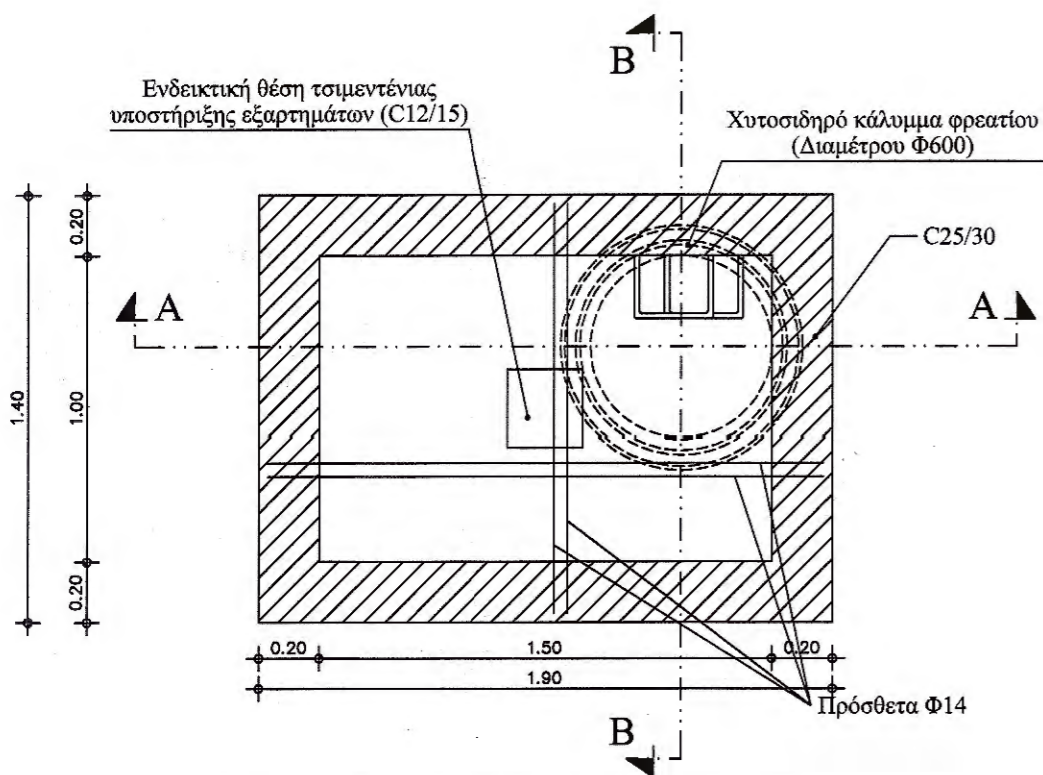

ΚΑΤΟΨΗ ΦΡΕΑΤΙΟΥ ΔΙΑΚΛΑΔΩΣΗΣ

ΤΟΜΗ Γ-Γ

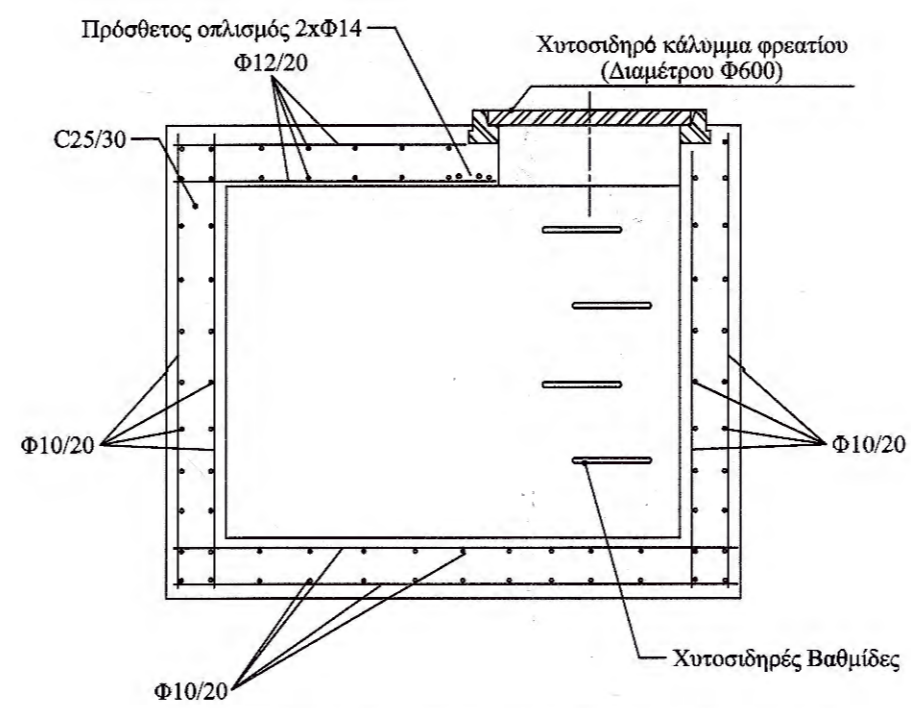

ΟΠΛΙΣΜΟΣ ΦΡΕΑΤΙΟΥ ΔΙΑΚΛΑΔΩΣΗΣ

ΤΟΜΗ Α-Α

ΑΠΟΣΤΟΛΟΣ ΤΟΥΠΛΙΚΙΩΤΗΣ Ε.Ε.

ΜΕΛΕΤΕΣ - ΕΦΑΡΜΟΓΕΣ

Β. ΤΑΒΑΚΗ 1 ΘΕΡΜΗ Τ.Κ. 57001 Τηλ.2310989440, Fax 2310460482

Τίτλος Έργου

ΚΑΤΑΣΚΕΥΗ ΕΓΚΑΤΑΣΤΑΣΕΩΝ & ΥΠΟΔΟΜΩΝ ΠΑΡΑΚΟΛΟΥΘΗΣΗΣ ΚΑΙ ΚΑΤΑΣΤΟΛΗΣ ΠΥΡΚΑΓΙΩΝ ΜΕ ΑΞΙΟΠΟΙΗΣΗ ΥΔΑΤΙΝΩΝ ΠΟΡΩΝ

Θέση Έργου

"ΜΑΡΜΑΡΕΝΙΟΣ ΣΤΑΥΡΟΣ" - ΔΑΣΟΚΤΗΜΑ Ι.Μ. ΕΣΦΙΓΜΕΝΟΥ

Εργοδότης

ΙΕΡΑ ΜΟΝΗ ΕΣΦΙΓΜΕΝΟΥ
ΑΓΙΟΝ ΟΡΟΣ

Κατηγορία έργου

ΕΡΓΟ ΑΝΤΙΠΥΡΙΚΗΣ ΠΡΟΣΤΑΣΙΑΣ

Δομικό σύνολο

ΥΔΡΑΥΛΙΚΟ ΕΡΓΟ

Δομικό τμήμα

ΔΙΚΤΥΟ ΥΔΡΕΥΣΗΣ - ΠΥΡΟΣΒΕΣΗΣ

Είδος μελέτης (Προμελέτη, Οριστική, Εφαρμογή)

ΟΡΙΣΤΙΚΗ

Είδος σχεδίου

ΥΔΡΑΥΛΙΚΑ

Θέμα σχεδίου

ΤΟΜΕΣ

Τρόπος Σχεδίασης

Ηλεκτρονικός

Ημερομηνία Έκδοσης Μελέτης

ΙΟΥΛΙΟΣ 2019

Αριθμός Έκδοσης

Τροποποίηση

Θεσσαλονίκη ... 18/03/20
ΓΙΑ ΤΟΝ ΕΛΓΓΟ
Γραμμένος Γεώργιος
Αρχ. Μηχανικός με Α' β.

18/03/20
Φώτης Καραγιώργος
Αρχιτέκτων Μηχανικός με Α' β.



Β. Ταβάκη 1, Τ.Κ. 57001 Θέρμη, Θεσσαλία
Τηλ./fax: 2310.989.440 & 2310.460.482
www.daktilios.com | e-mail: info@daktilios.com

Κλίμακα

1 : 25

Διάσταση σχεδίου

X= 60cm

Y= 30cm

Εγκριση

Αριθμός σχεδίου

A19

Ημερομηνία Σφραγίδα/Υπογραφή
ΑΠΟΣΤΟΛΟΣ ΤΟΥΠΛΙΚΙΩΤΗΣ Ε.Ε.
ΜΕΛΕΤΕΣ ΕΦΑΡΜΟΓΕΣ ΤΕΧΝΙΚΗ ΕΡΓΩΝ
ΑΜ ΤΣΕ: 17450
Β. ΤΑΒΑΚΗ 1- ΘΕΡΜΗ - ΘΕΣΣΑΛΟΝΙΚΗ
ΤΗΛ: 2310 989 440 - FAX: 2310 460 482
ΑΦΜ: 800470888 - ΔΟΥ: Γ' ΘΕΣ/ΝΙΚΗΣ

ΝΙΚΟΛΑΟΣ Κ. ΚΑΡΑΓΙΑΝΝΗΣ
ΑΡΧΙΤΕΚΤΩΝ ΜΗΧΑΝΙΚΟΣ Α.Π.Θ.
Α.Μ.Τ.Ε.Ε. 117830
ΓΡΑΒΙΑΣ 9 / ΑΓ. ΠΑΥΛΟΣ - ΘΕΣ/ΝΙΚΗ
ΑΦΜ: 104488460 - ΔΟΥ: Γ' ΘΕΣ/ΝΙΚΗΣ

ΕΛΕΓΧΘΗΚΕ
Θεσσαλονίκη ... 18/03/2020
Ο ΠΡΟΪΣΤΑΜΕΝΟΣ
ΤΜΗΜΑΤΟΣ ΕΡΓΩΝ ΑΝΑΣΤΗΛΩΣΗΣ
& ΣΥΝΤΗΡΗΣΗΣ ΜΝΗΜΕΙΩΝ.
Κωνσταντίνος Ρηγόπουλος
Αρχιτέκτων Μηχανικός με Α' β.

ΘΕΩΡΗΘΗΚΕ
Θεσσαλονίκη ... 18/03/2020
Ο ΔΙΕΥΘΥΝΤΗΣ ΤΗΣ
ΤΕΧΝΙΚΗΣ ΥΠΗΡΕΣΙΑΣ
Γεώργιος Ματραπάκης
Πολιτικός Μηχανικός με Α' β.

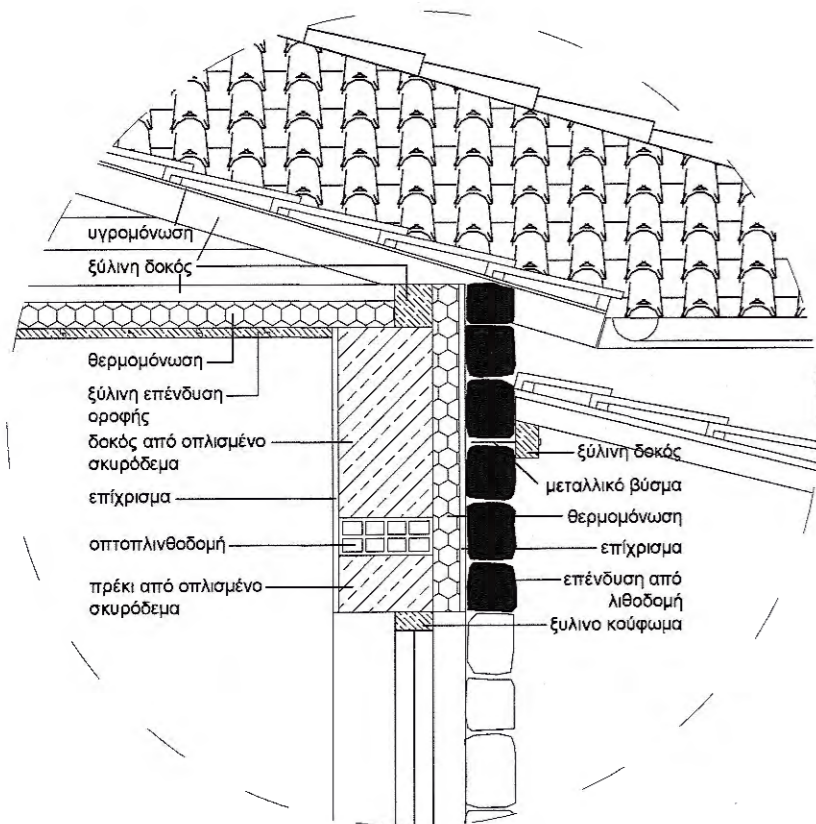

ΛΕΠΤΟΜΕΡΕΙΑ Λ1
ΚΤΗΡΙΟ ΔΙΑΜΟΝΗΣ

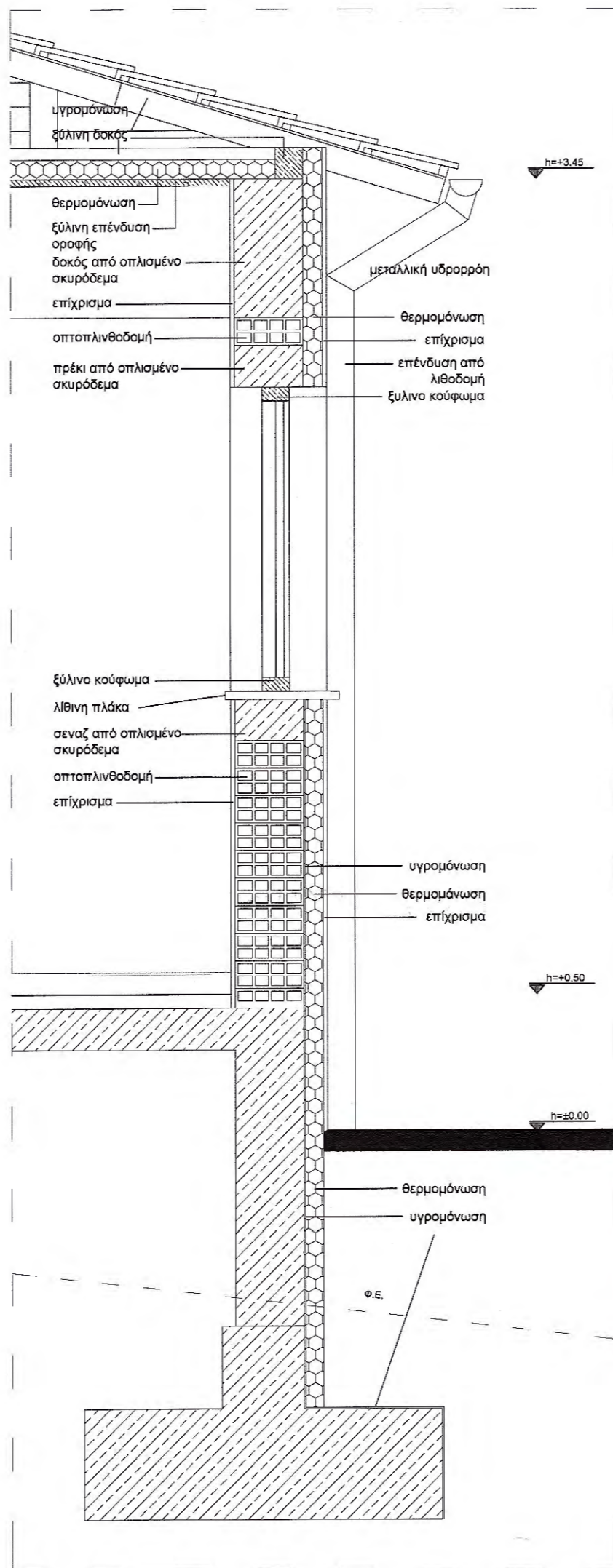

ΛΕΠΤΟΜΕΡΕΙΑ Λ2
ΣΤΕΓΑΣΤΡΟΥ

ΑΠΟΣΤΟΛΟΣ ΤΟΥΠΛΙΚΙΩΤΗΣ Ε.Ε.

ΜΕΛΕΤΕΣ - ΕΦΑΡΜΟΓΕΣ

Β. ΤΑΒΑΚΗ 1 ΘΕΡΜΗ Τ.Κ. 57001 Τηλ.2310989440, Fax 2310460482

Τίτλος Έργου

ΚΑΤΑΣΚΕΥΗ ΕΓΚΑΤΑΣΤΑΣΕΩΝ & ΥΠΟΔΟΜΩΝ ΠΑΡΑΚΟΛΟΥΘΗΣΗΣ ΚΑΙ ΚΑΤΑΣΤΟΛΗΣ ΠΥΡΚΑΓΙΩΝ ΜΕ ΑΞΙΟΠΟΙΗΣΗ ΥΔΑΤΙΝΩΝ ΠΟΡΩΝ

Θέση Έργου

"ΜΑΡΜΑΡΕΝΙΟΣ ΣΤΑΥΡΟΣ" - ΔΑΣΟΚΤΗΜΑ Ι.Μ. ΕΣΦΙΓΜΕΝΟΥ

Εργοδότης

ΙΕΡΑ ΜΟΝΗ ΕΣΦΙΓΜΕΝΟΥ
ΑΓΙΟΝ ΟΡΟΣ

Κατηγορία έργου

ΕΡΓΟ ΑΝΤΙΠΥΡΙΚΗΣ ΠΡΟΣΤΑΣΙΑΣ

Δομικό σύνολο

ΠΥΡΟΣΒΕΣΤΙΚΟΣ ΣΤΑΘΜΟΣ

Δομικό τμήμα

ΚΤΗΡΙΟ ΔΙΑΜΟΝΗΣ

Είδος μελέτης (Προμελέτη, Οριστική, Εφαρμογής)

ΟΡΙΣΤΙΚΗ

Είδος σχεδίου

ΑΡΧΙΤΕΚΤΟΝΙΚΑ

Θέμα σχεδίου

ΚΑΤΑΣΚΕΥΑΣΤΙΚΕΣ ΛΕΠΤΟΜΕΡΕΙΕΣ Λ1

Τρόπος Σχεδίασης

Ηλεκτρονικός

Ημερομηνία Έκδοσης Μελέτης

ΙΟΥΛΙΟΣ 2019

Αριθμός Έκδοσης

Μελετητές

ΝΙΚΟΛΑΟΣ Κ. ΚΑΡΑΓΙΑΝΝΗΣ
ΑΡΧΙΤΕΚΤΩΝ ΜΗΧΑΝΙΚΟΣ Α.Π.Θ.
Α.Μ.Τ.Ε.Ε. 117830
ΓΡΑΒΙΑΣ 9 - ΑΡ. ΠΑΥΛΟΣ - ΘΕΣ/ΝΙΚΗ
ΑΦΜ: 104438460 - ΔΟΥ: 1' ΘΕΣ/ΝΙΚΗΣ

Έλεγχος

Θεώρηση



Β. Ταβάκη 1, Τ.Κ. 57001 Θέρμη, Θεσ/νίκη
Τηλ./Fax: 2310.989.440 & 2310.460.482
www.daktilios.com | e-mail: info@daktilios.com

Κλίμακα

1 : 20

Διάσταση σχεδίου

X= 70cm Y= 60cm

ΕΛΕΓΧΟΝΤΕΣ
ΓΙΑ ΤΟΝ ΕΛΕΓΧΟ
Γραμμένος Γεώργιος
Αρχ. Μηχανικός με Α' β.
Φώτιος Καραγιώργος
Αρχιτέκτων Μηχανικός με Α' β.

Θεσσαλονίκη 18/02/2020

Α/Α Αρχείου Μελετών
ΤΜΗΜΑΤΟΣ ΕΡΓΩΝ ΑΝΑΣΤΗΛΩΣΗΣ
& ΣΥΝΤΗΡΗΣΗΣ ΜΝΗΜΕΙΩΝ
Α/Α Αρχείου σχεδίων

Αριθμός σχεδίου

Λ1

Κωνσταντίνος Ρηγοπούλας
Αρχιτέκτων Μηχανικός με Α' β.

ΑΠΟΣΤΟΛΟΣ ΤΟΥΠΛΙΚΙΩΤΗΣ Ε.Ε.
ΜΕΛΕΤΕΣ ΕΦΑΡΜΟΓΕΣ ΤΕΧΝΙΚΩΝ ΕΡΓΩΝ
ΑΜ Τ.Ε.Ε. 17850
Β. ΤΑΒΑΚΗ 1 - ΘΕΡΜΗ - ΘΕΣΣΑΛΟΝΙΚΗ
ΤΗΛ: 2310 989 440 - FAX: 2310 460 482
ΑΦΜ: 104438460 - ΔΟΥ: 1' ΘΕΣ/ΝΙΚΗΣ

ΘΕΩΡΗΘΗΚΕ
Θεσσαλονίκη 18/02/2020
Ο ΔΙΕΥΘΥΝΤΗΣ ΤΗΣ
ΤΕΧΝΙΚΗΣ ΥΠΗΡΕΣΙΑΣ
Γεώργιος Ματραπάκης
Πολιτικός Μηχανικός με Α' β.

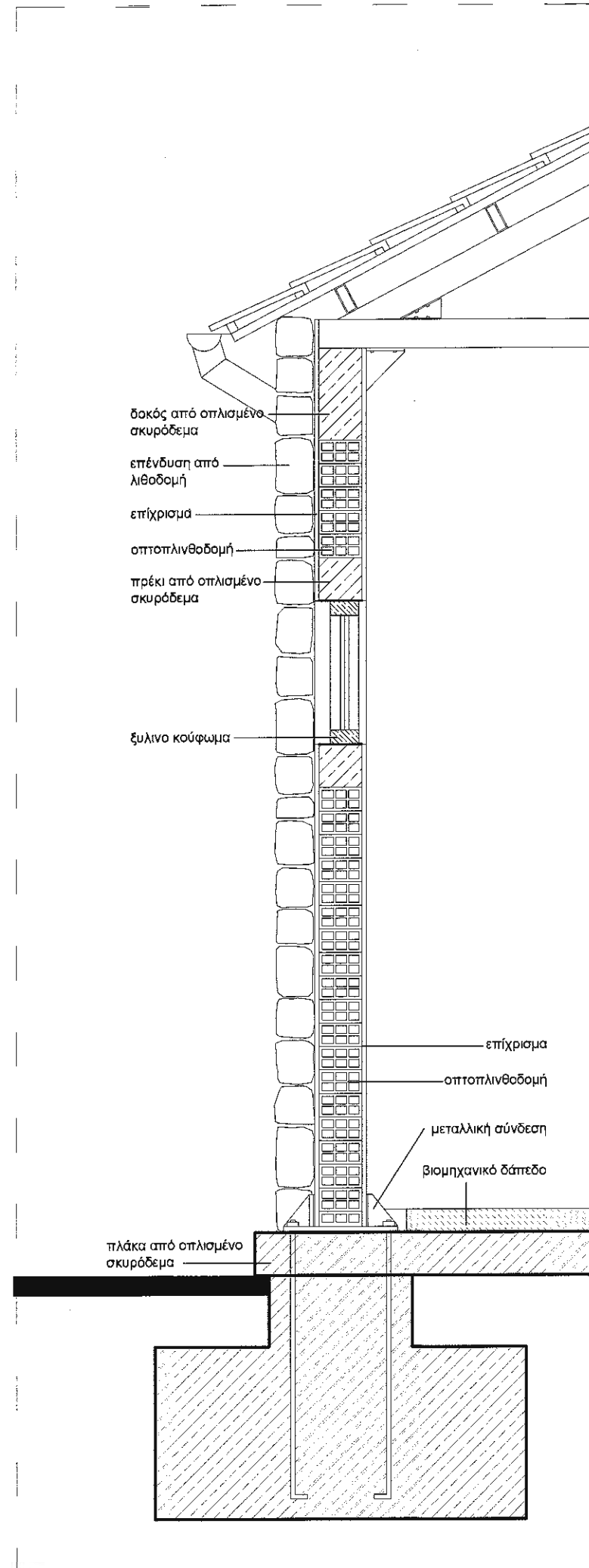

ΛΕΠΤΟΜΕΡΕΙΑ Λ2

ΑΠΟΣΤΟΛΟΣ ΤΟΥΠΛΙΚΙΩΤΗΣ Ε.Ε.

ΜΕΛΕΤΕΣ - ΕΦΑΡΜΟΓΕΣ

Β. ΤΑΒΑΚΗ 1 ΘΕΡΜΗ Τ.Κ. 57001 Τηλ.2310989440, Fax 2310460482

Τίτλος Έργου

ΚΑΤΑΣΚΕΥΗ ΕΓΚΑΤΑΣΤΑΣΕΩΝ & ΥΠΟΔΟΜΩΝ ΠΑΡΑΚΟΛΟΥΘΗΣΗΣ ΚΑΙ ΚΑΤΑΣΤΟΛΗΣ ΠΥΡΚΑΓΙΩΝ ΜΕ ΑΞΙΟΠΟΙΗΣΗ ΥΔΑΤΙΝΩΝ ΠΟΡΩΝ

Θέση Έργου

"ΜΑΡΜΑΡΕΝΙΟΣ ΣΤΑΥΡΟΣ" - ΔΑΣΟΚΤΗΜΑ Ι.Μ. ΕΣΦΙΓΜΕΝΟΥ

Εργοδότης

ΙΕΡΑ ΜΟΝΗ ΕΣΦΙΓΜΕΝΟΥ
ΑΓΙΟΝ ΟΡΟΣ

Κατηγορία έργου

ΕΡΓΟ ΑΝΤΙΠΥΡΙΚΗΣ ΠΡΟΣΤΑΣΙΑΣ

Δομικό σύνολο

ΠΥΡΟΣΒΕΣΤΙΚΟΣ ΣΤΑΘΜΟΣ

Δομικό τμήμα

ΜΕΤΑΛΛΙΚΟ ΚΤΙΡΙΟ ΣΤΑΘΜΕΥΣΗΣ ΟΧΗΜΑΤΟΣ

Είδος μελέτης (Προμελέτη, Οριστική, Εφαρμογής)

ΟΡΙΣΤΙΚΗ

Είδος σχεδίου

ΑΡΧΙΤΕΚΤΟΝΙΚΑ

Θέμα σχεδίου

ΚΑΤΑΣΚΕΥΑΣΤΙΚΕΣ ΛΕΠΤΟΜΕΡΕΙΕΣ

Τρόπος Σχεδίασης

Ηλεκτρονικός

Ημερομηνία Έκδοσης Μελέτης

ΙΟΥΛΙΟΣ 2019

Αριθμός Έκδοσης

1

18/03/2020

18/03/2020

20/20

18/03/2020

18/03/2020

18/03/2020

18/03/2020

18/03/2020

18/03/2020

18/03/2020

18/03/2020

18/03/2020

18/03/2020

18/03/2020

18/03/2020

18/03/2020

18/03/2020

18/03/2020

18/03/2020

18/03/2020

18/03/2020



ΔΑΚΤΥΛΙΟΣ Ε.Ε.
Μελέτες | Εφαρμογές

Β. Ταβάκη 1. Τ.Κ. 57001 Θέρμη, Θεσσαλονίκη
Τηλ./fax: 2310.989.440 & 2310.460.482
www.daktlios.com | e-mail: info@daktlios.com

Κλίμακα

1 : 20

Διάσταση σχεδίου

X= 70cm Y= 60cm

Έγκριση

A/A Αρχείου μελετών

A/A Αρχείου σχεδίων

Αριθμός σχεδίου

Λ2

Μελετήτες

Θεσσαλονίκη 18/03/2020

Ο ΠΡΟΪΣΤΑΜΕΝΟΣ

ΤΜΗΜΑΤΟΣ ΕΡΓΩΝ ΑΝΑΣΤΗΛΩΣΗΣ

& ΣΥΝΤΗΡΗΣΗΣ ΜΝΗΜΕΙΩΝ

Κωνσταντίνος Ρηγόπουλος

Αρχιτέκτων Μηχανικός με Α' β.

ΘΕΩΡΗΘΗΚΕ

Θεσσαλονίκη 18/03/2020

Ο ΔΙΕΥΘΥΝΤΗΣ ΤΗΣ

ΤΕΧΝΙΚΗΣ ΥΠΗΡΕΣΙΑΣ

Γεώργιος Ματραπάκης

Πολιτικός Μηχανικός με Α' β.

Ημερομηνία / Σφραγίδα / Υπογραφή

