

ΕΡΓΟΔΟΤΗΣ:  
ΙΕΡΑ ΣΚΗΤΗ ΘΕΟΜΗΤΟΡΟΣ ΑΓΙΑΣ ΑΝΝΑΣ  
ΑΓΙΟΝ ΟΡΟΣ

ΕΡΓΟ:  
Διευθέτηση & διαμόρφωση της κοίτης των ρεμάτων της Ιεράς Σκήτης Αγίας  
Αννης, και αντιπλημμυρική προστασία της περιοχής

ΘΕΣΗ:  
"ΑΡΣΑΝΑΣ" ΣΚΗΤΗΣ ΑΓΙΑΣ ΑΝΝΗΣ  
15/12/21  
92 μέτρων από την είσοδο της Τριτοκλαμαριάς  
στον λόφο

ΜΕΛΕΤΗ:

**ΔΑΚΤΥΛΙΟΣ Ε.Ε.**  
Μελέτες | Επιστημονικές

Φωτίος Καραγιώργος  
Αρχιτέκτων Μηχανικός με Α' β.

Αντώνιος Σενικίδης  
Πολιτικός Μηχανικός με Α' β.

1, Τηλέμα 1, Τ.Κ. 82001 Θέρμη, Θεσσαλονίκη  
Τηλ. Αρ. 2310.809.448 & 2310.481.482  
www.daktulios.com | e-mail: info@daktulios.com

ΘΕΜΑ ΣΧΕΔΙΟΥ:  
ΤΟΠΟΓΡΑΦΙΚΟ ΔΙΑΓΡΑΜΜΑ

αριθμός  
σχεδίου  
**T1**

ΚΛΙΜΑΚΑ 1:500  
ΕΛΕΓΧΘΗΚΕ  
Θεσσαλονίκη 15/12/21  
Ο Προϊστάμενος  
ΧΡΟΝΟΣ ΜΕΛΕΤΗΣ: ΜΑΡΤΙΟΣ 2021 Υποδομή

ΧΑΡΑΛΑΜΠΟΣ ΧΑΡΑΛΑΜΠΙΔΗΣ  
ΠΟΛΙΤΙΚΟΣ ΜΗΧΑΝΙΚΟΣ ΜΕ Α' β.

ΘΕΩΡΗΘΗΚΕ  
Θεσσαλονίκη 15/12/21  
Ο ΔΙΕΥΘΥΝΤΗΣ ΤΗΣ  
ΤΕΧΝΙΚΗΣ ΥΠΗΡΕΣΙΑΣ

Γεώργιος Ματραπάκης  
Πολιτικός Μηχανικός με Α' β.

υπογραφή / σφραγίδα

ΑΠΟΣΤΟΛΗΣ ΤΥΠΟΓΡΑΦΙΚΗΣ Ε.Ε.  
ΜΕΛΕΤΕΣ ΕΦΑΡΜΟΓΩΝ ΤΕΧΝΙΚΩΝ ΕΡΓΩΝ  
ΑΝ Τ.Ε.Ε. 179/50  
Β. ΤΑΡΑΧΗ 1 - ΣΕΡΡΗ - ΘΕΣΣΑΛΟΝΙΚΗ  
ΤΗΛ: 2310 922 445 - ΦΑΚ: 2310 442 442  
ΑΦΜ: 99 947 0 9 9 ΔΟΥ: 2' ΘΕΣ/ΜΗΚΗΣ

ΒΟΛΙΚΑ ΕΧΑΓΓΕΛΙΑ  
ΔΙΠ. ΠΟΛΙΤΙΚΟΣ ΜΗΧΑΝΙΚΟΣ  
ΑΡΜΗΤΡΩΣ ΕΕ 78893  
ΑΦΜ 0759899 ΔΟΥ ΚΑΛΑΜΑΡΙΑ  
ΚΑΡΑΜΑΔΥΤΑ 31 ΤΚ 55132

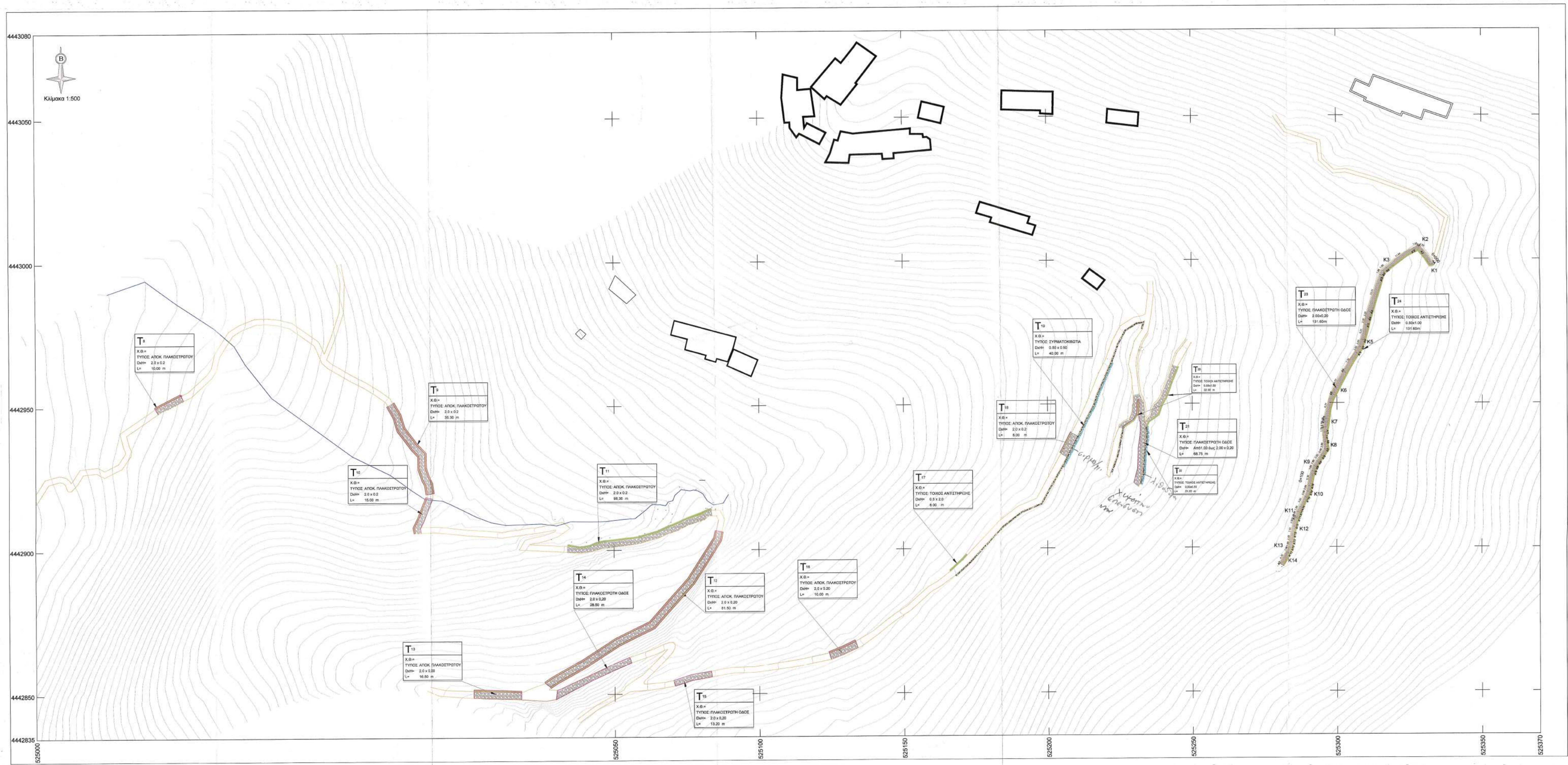

ΠΙΝΑΚΑΣ ΣΥΝΤΕΤΑΓΜΕΝΩΝ ΚΟΡΥΦΩΝ ΑΠΟΚΑΤΑΣΤΑΣΗ ΤΜΗΜΑΤΟΣ ΜΟΝΟΠΑΤΙΟΥ  
Προς ΜΙΚΡΑ ΑΓΙΑ ΑΝΝΑ

K1	K2	K3	K4
X = 525333.10 Y = 4442999.22	X = 525328.44 Y = 4443004.07	X = 525315.88 Y = 4442995.90	X = 525310.72 Y = 4442979.29
R = 90.800° KA = 0.81 DA = 3.11 L = 0.00 A = 0.00 ε = 0.00 KA = 1.97	R = 142.200° KA = 0.28 DA = 3.30 L = 0.00 A = 0.00 ε = 0.00 KA = 1.71	R = 5.20 KA = 0.28 DA = 3.30 L = 0.00 A = 0.00 ε = 0.00 KA = 1.71	R = 176.113° KA = 0.04 DA = 4.75 L = 0.00 A = 0.00 ε = 0.00 KA = 2.38
K5	K6	K7	K8
X = 525298.34 Y = 4442999.32	X = 525297.84 Y = 4442953.14	X = 525295.80 Y = 525292.17	X = 525292.17 Y = 525292.17
R = 160.037° KA = 0.22 AA' = 8.07 DA = 5.07 L = 0.00 A = 0.00 ε = 0.00 KA = 2.56	R = 157.666° KA = 0.87 AA' = 17.55 DA = 17.55 L = 0.00 A = 0.00 ε = 0.00 KA = 8.98	R = 166.580° KA = 0.87 AA' = 3.51 DA = 3.51 L = 0.00 A = 0.00 ε = 0.00 KA = 1.76	R = 166.580° KA = 0.10 AA' = 3.51 DA = 3.51 L = 0.00 A = 0.00 ε = 0.00 KA = 1.76
K9	K10	K11	K12
X = 525296.20 Y = 4442953.75	X = 525292.17 Y = 4442928.03	X = 525289.99 Y = 4442919.15	X = 525287.71 Y = 4442909.54
R = 141.945° KA = 2.44 AA' = 4.98 DA = 4.98 L = 0.00 A = 0.00 ε = 0.00 KA = 2.56	R = 158.846° KA = 0.18 AA' = 3.73 DA = 3.73 L = 0.00 A = 0.00 ε = 0.00 KA = 1.89	R = 10.00° KA = 0.11 AA' = 4.13 DA = 4.13 L = 0.00 A = 0.00 ε = 0.00 KA = 2.07	R = 168.162° KA = 20.00 AA' = 4.13 DA = 4.13 L = 0.00 A = 0.00 ε = 0.00 KA = 2.07
K13	K14	K15	K16
X = 525285.59 Y = 4442912.20	X = 525285.07 Y = 4442907.12	X = 525284.09 Y = 4442899.68	X = 525282.71 Y = 4442893.94
R = 171.488° KA = 25.00 AA' = 3.71 DA = 3.71 L = 0.00 A = 0.00 ε = 0.00 KA = 1.89	R = 170.441° KA = 36.00 AA' = 5.84 DA = 5.84 L = 0.00 A = 0.00 ε = 0.00 KA = 2.90	R = 157.499° KA = 10.00 AA' = 3.83 DA = 3.83 L = 0.00 A = 0.00 ε = 0.00 KA = 1.99	R = 157.499° KA = 0.20 AA' = 3.83 DA = 3.83 L = 0.00 A = 0.00 ε = 0.00 KA = 1.99

ΕΡΓΟΔΟΤΗΣ:  
**ΙΕΡΑ ΣΚΗΤΗ ΘΕΟΜΗΤΩΡΟΣ ΑΓΙΑΣ ΑΝΝΑΣ  
ΑΓΙΟΝ ΟΡΟΣ**

ΕΡΓΟ:  
Διευθέτηση & διαμόρφωση της κοίτης των ρεμάτων της Ιεράς Σκήτης Αγίας Άννης, και αντιπλημμυρική προστασία της περιοχής

ΘΕΣΗ:  
"ΣΚΗΤΗ ΑΓΙΑΣ ΑΝΝΑΣ", ΑΓΙΟΝ ΟΡΟΣ *τον Έλεγχο*

ΜΕΛΕΤΗ:  

**ΑΑΚΤΥΛΙΟΣ Ε.Ε.**  
 Αρχιτέκτον Μηχανικός με Α' β.  
**Φώτιος Καραγιώργος**  
 Αντώνιος Σενκίδης  
 Πολιτικός Μηχανικός με Α' β.

ΘΕΜΑ ΣΧΕΔΙΟΥ:  
**ΤΟΠΟΓΡΑΦΙΚΟ ΔΙΑΓΡΑΜΜΑ**

αριθμός  
σχεδίου

**T2**

ΚΛΙΜΑΚΑ 1:500

ΧΡΟΝΟΣ ΜΕΛΕΤΗΣ: ΜΑΡΤΙΟΣ 2021

Ο Πρωτόδικος Μηχανικός Ε.Ε. Τμήματος Έργων Υποδομής  
 ΕΠΙΧΕΙΡΗΣΙΑΚΟ ΠΡΟΓΡΑΜΜΑ ΑΝΤΙΠΛΗΜΜΥΡΙΚΗΣ ΠΡΟΣΤΑΣΙΑΣ ΚΑΙ ΑΝΤΙΣΤΡΗΨΗΣ  
 ΠΡΟΓΡΑΜΜΑ ΑΝΤΙΠΛΗΜΜΥΡΙΚΗΣ ΠΡΟΣΤΑΣΙΑΣ ΚΑΙ ΑΝΤΙΣΤΡΗΨΗΣ  
 ΕΠΙΧΕΙΡΗΣΙΑΚΟ ΠΡΟΓΡΑΜΜΑ ΑΝΤΙΠΛΗΜΜΥΡΙΚΗΣ ΠΡΟΣΤΑΣΙΑΣ ΚΑΙ ΑΝΤΙΣΤΡΗΨΗΣ

Υπογραφή - σφραγίδα

**ΘΕΩΡΗΘΗΚΕ**  
 Ο Διευθυντής της  
 ΤΕΧΝΙΚΗΣ ΥΠΗΡΕΣΙΑΣ  
 Γεώργιος Ματραπάκης  
 Πολιτικός Μηχανικός με Α' β.

**ΑΠΟΣΤΟΛΟΣ ΤΟΥΡΚΟΠΟΥΛΟΣ Ε.Ε.**  
 ΜΕΛΕΤΕΣ ΕΦΑΡΜΟΓΩΝ ΤΕΧΝΙΚΩΝ ΕΡΓΩΝ  
 ΑΝ. ΤΣΑΚΑΛΗ 1, ΒΕΡΜΕΣ, ΕΡΕΣΣΟΣ  
 ΤΗΛ: 2310 982.448, FAX: 2310 460.482  
 ΑΔΜ: 0 0 4 0 8 8 4, 2019 2 ΘΕΣ/ΜΗΝΕΣ

**ΕΡΓΟΔΟΤΗΣ: ΙΕΡΑ ΣΚΗΤΗ ΘΕΟΜΗΤΟΡΟΣ ΑΓΙΑΣ ΑΝΝΑΣ ΑΓΙΟΝ ΟΡΟΣ**

**ΤΙΤΛΟΣ ΕΡΓΟΥ:**  
Διευθέτηση & διαμόρφωση της κοίτης των ρεμάτων της Ιεράς Σκήτης Αγίας Άννης, και αντιπλυμμητική προστασία της περιοχής

**ΘΕΣΗ:**  
"ΑΡΣΑΝΑΣ - ΙΕΡΑ ΚΑΛΥΒΗ ΑΓΙΟΥ ΕΛΕΥΘΕΡΙΟΥ"

**ΤΙΤΛΟΣ ΣΧΕΔΙΟΥ:**  
ΜΗΚΟΤΟΜΗ ΔΙΕΥΘΕΤΟΥΜΕΝΗΣ ΚΟΙΤΗΣ ΧΕΙΜΑΡΡΟΥ "ΑΓΙΑΣ ΑΝΝΑΣ"

**ΚΛΙΜΑΚΑ: 1:500**

**ΑΝΑΔΟΧΟΣ:**  
  
**ΔΑΚΤΥΛΙΣ Σ.Α.**  
 Πολιτικός Μηχανικός με Α.β.  
 15/12/2021

**ΕΛΕΓΧΘΗΚΕ:**  
 Θεσσαλονίκη...  
 Ο Προϊστάμενος  
 Γενικών Έργων Υποδομής  
 15/12/2021

**ΕΛΕΓΧΘΗΚΕ:**  
 Θεσσαλονίκη...  
 Ο Διευθυντής της  
 Τεχνικής Υπηρεσίας  
 15/12/2021

**ΘΕΩΡΗΘΗΚΕ:**  
 Θεσσαλονίκη...  
 Ο Διευθυντής της  
 Τεχνικής Υπηρεσίας  
 15/12/2021

**ΘΕΩΡΗΘΗΚΕ:**  
 Θεσσαλονίκη...  
 Ο Διευθυντής της  
 Τεχνικής Υπηρεσίας  
 15/12/2021

**ΧΡΟΝΟΣ ΜΕΛΕΤΗΣ:** ΜΑΡΤΙΟΣ 2021

**ΣΥΝΤΑΧΘΗΚΕ:**  
 ΑΠΟΣΤΟΛΟΣ ΤΟΥΡΚΑΚΙΩΤΗΣ Ε.Ε.  
 ΜΕΛΕΤΕΣ ΕΦΑΡΜΟΓΩΝ ΤΕΧΝΙΚΩΝ ΕΡΓΩΝ  
 ΑΝ ΤΕΛΕΣ 19850  
 Β. ΤΑΒΑΚΗ 1 - ΒΕΡΓΙΝΗ - ΘΕΣΣΑΛΟΝΙΚΗ  
 ΤΗΛ: 2310 989.448 - FAX: 2310 460.402  
 ΑΦΜ: 990479904 - ΑΔΥ: Ζ' 05/Ε/Μ/Κ/Σ

**ΕΛΕΓΧΘΗΚΕ:**  
 ΒΟΛΙΚΑΣ ΕΥΑΓΓΕΛΟΣ  
 ΔΙΠΛ. ΠΟΛΙΤΙΚΟΣ ΜΗΧΑΝΙΚΟΣ  
 ΑΡΙΘΜΟΣ ΜΗΤΡΩΟΥ Γ.Ε.Ε. 7888  
 ΚΑΡΑΧΑΔΟΥΝΑ 311Κ65132  
 ΑΦΜ: 075889164 ΔΟΥΚΑΛΑΜΑΡΙΑΣ

**ΘΕΩΡΗΘΗΚΕ:**  
 Γεώργιος Ματραπάζης  
 Πολιτικός Μηχανικός με Α.β.

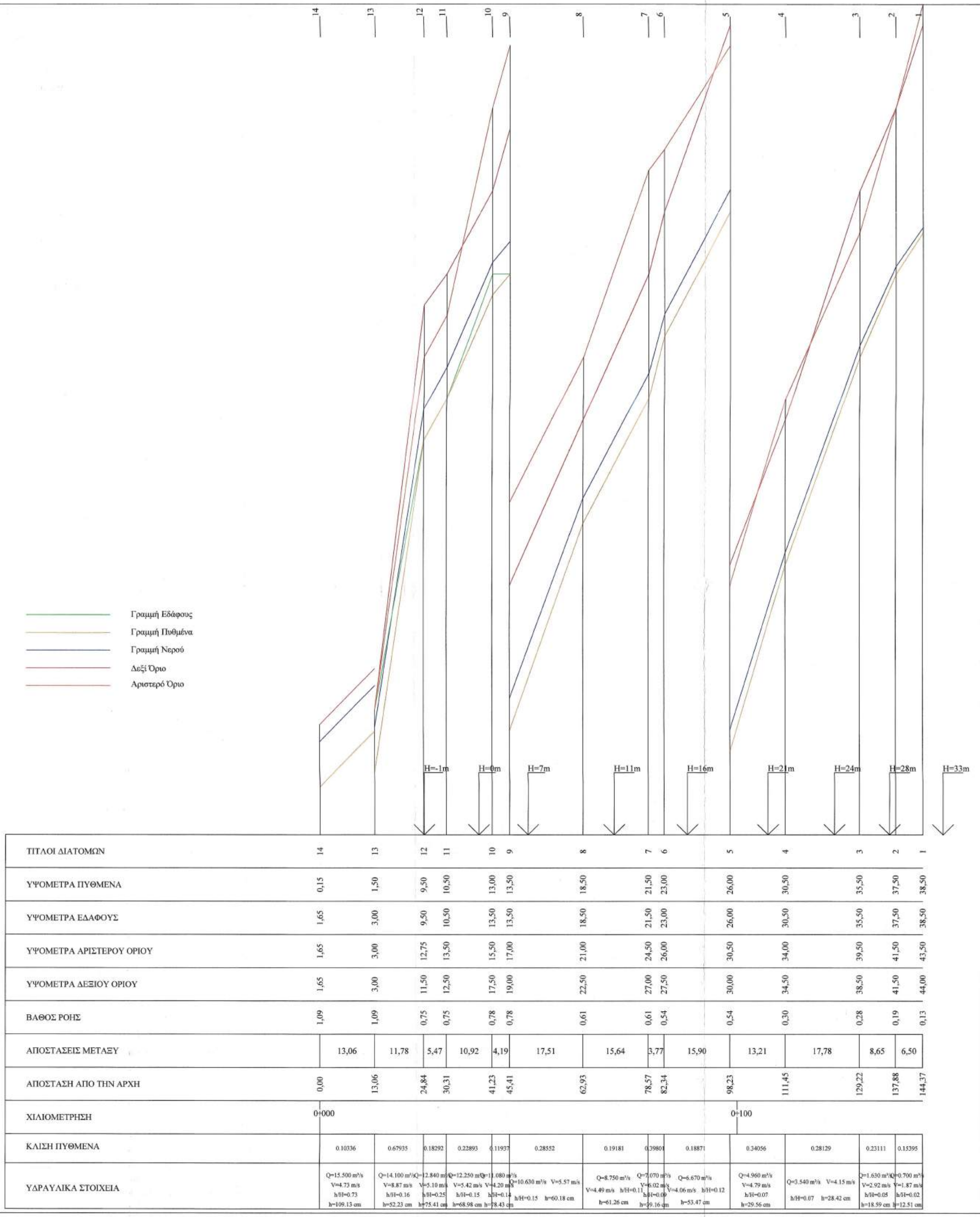

ΕΡΓΟΔΟΤΗΣ: ΙΕΡΑ ΣΚΗΤΗ ΘΕΟΜΗΤΟΡΟΣ ΑΓΙΑΣ ΑΝΝΑΣ  
ΑΓΙΟΝ ΟΡΟΣ

ΤΙΤΛΟΣ ΕΡΓΟΥ:  
Διευθέτηση & διαμόρφωση της κοίτης των ρεμάτων της Ιεράς Σκήτης Αγίας  
Άννης, και αντιπλυμμηρική προστασία της περιοχής

ΘΕΣΗ :  
"ΑΡΣΑΝΑΣ"

ΤΙΤΛΟΣ ΣΧΕΔΙΟΥ:  
ΜΗΚΟΤΟΜΗ ΑΠΟΣΤΡΑΓΓΙΣΤΙΚΗΣ ΤΑΦΡΟΥ

Ελεγχόμενος  
Αντώνιος Σενικίδης  
Πολιτικός Μηχανικός με Α.β.  
M-2  
15/12/21

ΚΛΙΜΑΚΑ: 1:500

ΑΝΑΔΟΧΟΣ:



Ελεγχθηκε  
Οσοσολονικ... 15/12/21  
Ο Προϊστάμενος  
Τμήματος Έργων Υποδομής

ΧΡΟΝΟΣ ΜΕΛΕΤΗΣ: 15/12/21

ΗΜΕΡΟΜΗΝΙΑ: 15/12/21

ΣΥΝΤΑΧΘΗΚΕ: ΑΝΤΩΝΙΟΣ ΣΕΝΙΚΙΔΗΣ

ΧΑΡΑΛΑΜΠΟΣ Α. ΧΑΡΑΛΑΜΠΙΔΗΣ  
ΠΟΛΙΤΙΚΟΣ ΜΗΧΑΝΙΚΟΣ ΜΕ Α.β.

ΕΛΕΓΧΘΗΚΕ: ΒΟΛΙΚΑΣ Μ. ΣΥΛΛΑΓΕΛΟΣ

Ελεγχθηκε  
15/12/21  
Ο Διευθυντής της  
Τεχνικής Υπηρεσίας

ΘΕΩΡΗΘΗΚΕ: ΑΡΙΘΜΟΣ ΜΗΤΡΩΟΥ Τ.Ε.Ε. 78898

Ελεγχθηκε  
15/12/21  
Γεώργιος Ματραπάκης  
Πολιτικός Μηχανικός με Α.β.

Γραμμή Εδάφους  
Γραμμή Πυθμένα  
Γραμμή Νερού  
Δεξί Όριο  
Αριστερό Όριο

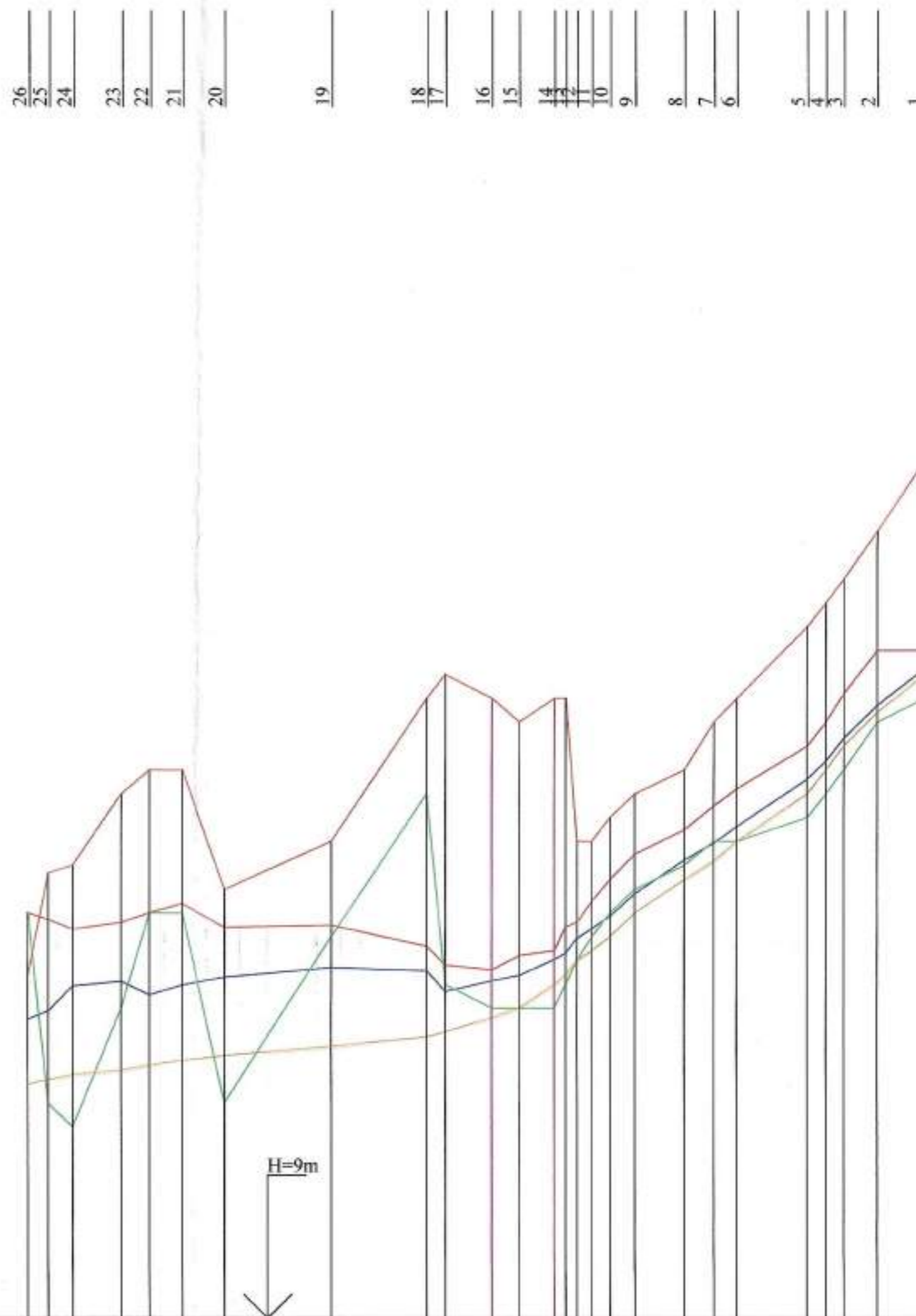

ΤΙΤΛΟΙ ΔΙΑΤΟΜΩΝ	26	25	24	23	22	21	20	19	18	17	16	15	14	13	12	11	10	9	8	7	6	5	4	3	2	1	
ΥΨΟΜΕΤΡΑ ΠΥΘΜΕΝΑ	11,45	11,50	11,55	11,60	11,65	11,70	11,75	11,85	11,95	12,00	12,15	12,25	12,50	12,60	12,75	12,85	13,00	13,25	13,60	13,80	14,00	14,50	14,75	15,00	15,35	15,75	
ΥΨΟΜΕΤΡΑ ΕΔΑΦΟΥΣ	13,25	11,25	11,00	12,25	13,25	13,25	11,25	13,00	14,50	12,50	12,25	12,25	12,50	12,50	12,50	13,00	13,25	13,50	13,75	14,00	14,00	14,25	14,50	14,75	15,00	15,25	15,50
ΥΨΟΜΕΤΡΑ ΑΡΙΣΤΕΡΟΥ ΟΡΙΟΥ	13,25	13,18	13,08	13,15	13,25	13,35	13,10	13,12	12,90	12,70	12,65	12,80	12,80	12,80	13,10	13,10	13,60	13,87	14,12	14,37	14,55	15,00	15,25	15,55	16,00	16,00	
ΥΨΟΜΕΤΡΑ ΔΕΞΙΟΥ ΟΡΙΟΥ	12,60	13,67	13,75	14,50	14,75	14,75	13,50	14,00	15,50	15,75	15,50	15,25	15,50	15,50	14,00	14,25	14,50	14,75	15,25	15,50	16,25	16,50	16,75	17,25	18,00		
ΒΑΘΟΣ ΡΟΗΣ	0,68	0,72	0,93	0,93	0,74	0,79	0,82	0,82	0,69	0,42	0,39	0,34	0,26	0,24	0,24	0,22	0,21	0,21	0,18	0,16	0,15	0,09	0,08	0,08	0,08	0,06	
ΑΠΟΣΤΑΣΕΙΣ ΜΕΤΑΞΥ		3,12	3,52	5,07	2,94	3,40	4,45	11,13	9,98	3,95	4,85	2,85	3,68	1,17	1,19	2,63	3,15	3,66	2,40	7,34	3,99	3,46	4,90				
ΑΠΟΣΤΑΣΗ ΑΠΟ ΤΗΝ ΑΡΧΗ	0,00	2,12	4,64	9,70	12,64	16,04	20,49	31,62	41,60	45,52	48,37	51,22	54,87	58,87	63,26	68,08	73,30	78,95	84,85	91,52	99,92	109,10	119,10	129,85	141,30	153,45	
ΧΙΛΙΟΜΕΤΡΗΣΗ	0+000																										
ΚΛΙΣΗ ΠΥΘΜΕΝΑ	0,02100	0,01985	0,00987	0,01700	0,01171	0,01123	0,00809	0,01003	0,02097	0,03094	0,03510	0,06803	0,08591	0,08988	0,09518	0,06793	0,06528	0,08322	0,06813	0,17803	0,13487	0,10120	0,08168				
ΥΔΡΑΥΛΙΚΑ ΣΤΟΙΧΕΙΑ	Q=4,58 m³/s V=0,80 m/s h=0,33 m b=0,33 m h=0,33 m	Q=0,60 m³/s V=0,80 m/s h=0,33 m b=0,33 m	Q=0,90 m³/s V=0,80 m/s h=0,33 m b=0,33 m	Q=1,10 m³/s V=0,80 m/s h=0,33 m b=0,33 m	Q=1,30 m³/s V=0,80 m/s h=0,33 m b=0,33 m	Q=1,50 m³/s V=0,80 m/s h=0,33 m b=0,33 m	Q=1,70 m³/s V=0,80 m/s h=0,33 m b=0,33 m	Q=1,90 m³/s V=0,80 m/s h=0,33 m b=0,33 m	Q=2,10 m³/s V=0,80 m/s h=0,33 m b=0,33 m	Q=2,30 m³/s V=0,80 m/s h=0,33 m b=0,33 m	Q=2,50 m³/s V=0,80 m/s h=0,33 m b=0,33 m	Q=2,70 m³/s V=0,80 m/s h=0,33 m b=0,33 m	Q=2,90 m³/s V=0,80 m/s h=0,33 m b=0,33 m	Q=3,10 m³/s V=0,80 m/s h=0,33 m b=0,33 m	Q=3,30 m³/s V=0,80 m/s h=0,33 m b=0,33 m	Q=3,50 m³/s V=0,80 m/s h=0,33 m b=0,33 m	Q=3,70 m³/s V=0,80 m/s h=0,33 m b=0,33 m	Q=3,90 m³/s V=0,80 m/s h=0,33 m b=0,33 m	Q=4,10 m³/s V=0,80 m/s h=0,33 m b=0,33 m	Q=4,30 m³/s V=0,80 m/s h=0,33 m b=0,33 m	Q=4,50 m³/s V=0,80 m/s h=0,33 m b=0,33 m	Q=4,70 m³/s V=0,80 m/s h=0,33 m b=0,33 m	Q=4,90 m³/s V=0,80 m/s h=0,33 m b=0,33 m	Q=5,10 m³/s V=0,80 m/s h=0,33 m b=0,33 m	Q=5,30 m³/s V=0,80 m/s h=0,33 m b=0,33 m	Q=5,50 m³/s V=0,80 m/s h=0,33 m b=0,33 m	Q=5,70 m³/s V=0,80 m/s h=0,33 m b=0,33 m



ΕΡΓΟΔΟΤΗΣ:  
**ΙΕΡΑ ΣΚΗΤΗ ΓΕΩΜΗΤΡΟΣ ΑΓΙΑΣ ΑΝΝΑΣ**  
 ΑΓΙΟΝ ΟΡΟΣ

ΕΡΓΟ:  
 Διαμόρφωση & διαβροχή της κοίτης των ρυακτών της Λιβάς Σκίτης Αγίας  
 Άννης, και οριστικά/προσωπικά απορρυπαντικά της περιοχής

ΓΕΕΗ:  
 "ΑΡΣΑΝΑΣ"

ΣΧΕΔΙΟ:  
 ΑΝΤΩΜΕΣ ΑΠΟΤΡΑΠΤΙΣΤΙΚΗΣ ΤΑΦΡΟΥ

ΑΡ. ΣΧΕΔΙΟΥ: Δ-2 ΚΑΜΑΚΑ: 1-100

ΑΥΤΟΓΡΑΦΟ ΣΧΕΔΙΑΣΤΗ:  
 ΔΙΠΛΩΜΑΤΩΣ ΜΗΧΑΝΙΚΟΣ  
 ΑΝΤΩΝΙΟΣ ΚΑΡΑΧΑΧΙΩΤΗΣ

ΕΛΤΥΧΟΠΗΚΕ  
 ΕΛΛΗΝΙΚΟ ΕΓΧΕΙΡΙΔΙΟ ΤΕΧΝΙΚΩΝ ΣΧΕΔΙΑΣΤΩΝ  
 ΕΠΙΧΕΙΡΗΣΙΑΚΟ ΣΥΣΤΗΜΑ ΣΦΡΑΓΙΣΜΟΥ  
 ΑΝΤΩΝΙΟΣ ΚΑΡΑΧΑΧΙΩΤΗΣ

ΧΡΟΝΟΣ ΜΕΛΕΤΗΣ: ΜΑΡΤΙΟΣ 2021

ΣΥΝΤΑΧΘΗΚΕ: ΑΓΙΟΝ ΟΡΟΣ, ΟΡΟΣ ΤΗΣ ΑΓΙΑΣ ΑΝΝΑΣ, ΚΑΤΑΛΟΓΟΣ ΤΕΧΝΙΚΩΝ ΣΧΕΔΙΑΣΤΩΝ  
 ΑΝΤΩΝΙΟΣ ΚΑΡΑΧΑΧΙΩΤΗΣ

ΕΠΕΡΩΘΗΚΕ: ΑΓΙΟΝ ΟΡΟΣ, ΟΡΟΣ ΤΗΣ ΑΓΙΑΣ ΑΝΝΑΣ, ΚΑΤΑΛΟΓΟΣ ΤΕΧΝΙΚΩΝ ΣΧΕΔΙΑΣΤΩΝ  
 ΑΝΤΩΝΙΟΣ ΚΑΡΑΧΑΧΙΩΤΗΣ

ΕΓΚΡΙΘΗΚΕ: ΑΓΙΟΝ ΟΡΟΣ, ΟΡΟΣ ΤΗΣ ΑΓΙΑΣ ΑΝΝΑΣ, ΚΑΤΑΛΟΓΟΣ ΤΕΧΝΙΚΩΝ ΣΧΕΔΙΑΣΤΩΝ  
 ΑΝΤΩΝΙΟΣ ΚΑΡΑΧΑΧΙΩΤΗΣ

ΕΓΚΡΙΘΗΚΕ: ΑΓΙΟΝ ΟΡΟΣ, ΟΡΟΣ ΤΗΣ ΑΓΙΑΣ ΑΝΝΑΣ, ΚΑΤΑΛΟΓΟΣ ΤΕΧΝΙΚΩΝ ΣΧΕΔΙΑΣΤΩΝ  
 ΑΝΤΩΝΙΟΣ ΚΑΡΑΧΑΧΙΩΤΗΣ

ΕΓΚΡΙΘΗΚΕ: ΑΓΙΟΝ ΟΡΟΣ, ΟΡΟΣ ΤΗΣ ΑΓΙΑΣ ΑΝΝΑΣ, ΚΑΤΑΛΟΓΟΣ ΤΕΧΝΙΚΩΝ ΣΧΕΔΙΑΣΤΩΝ  
 ΑΝΤΩΝΙΟΣ ΚΑΡΑΧΑΧΙΩΤΗΣ





ΕΡΓΟΔΟΤΗΣ: ΙΕΡΑ ΣΚΗΤΗ ΘΕΟΜΗΤΟΡΟΣ ΑΓΙΑΣ ΑΝΝΑΣ ΑΓΙΟΝ ΟΡΟΣ

Τίτλος Έργου

ΔΙΕΥΘΕΤΗΣΗ & ΔΙΑΜΟΡΦΩΣΗ ΤΗΣ ΚΟΙΤΗΣ ΤΩΝ ΡΕΥΜΑΤΩΝ ΤΗΣ ΙΕΡΑΣ ΣΚΗΤΗΣ ΑΓΙΑΣ ΑΝΝΗΣ ΚΑΙ ΑΝΤΙΠΛΥΜΜΗΡΙΚΗΣ ΠΡΟΣΤΑΣΙΑ ΤΗΣ ΠΕΡΙΟΧΗΣ

Θέση Έργου

ΑΡΣΑΝΑΣ - ΙΕΡΑ ΚΑΛΥΒΗ ΑΓΙΟΥ ΕΛΕΥΘΕΡΙΟΥ

Φάση μελέτης

ΟΡΙΣΤΙΚΗ ΜΕΛΕΤΗ

Εργοδότης

ΙΕΡΑΣ ΣΚΗΤΗ ΘΕΟΜΗΤΟΡΟΣ ΑΓΙΑΣ ΑΝΝΑΣ ΑΓΙΟΥ ΟΡΟΥΣ

Κατηγορία έργου

ΥΔΡΑΥΛΙΚΟ

Δομικό σύνολο

ΤΕΧΝΙΚΟ ΕΡΓΟ

Δομικό τμήμα

Τυπική Διατομή Συρματοκιβωτίου

Είδος μελέτης (Προμελέτη, Οριστική, Εφαρμογής)

ΟΡΙΣΤΙΚΗ

Είδος σχεδίου

ΤΕΧΝΙΚΑ ΣΤΑΤΙΚΑ γενικής πρότασης και χωρίς έλεγχο των πράξεων. Υπεύθυνοι για τη συμμόρφωση προς τις απαιτήσεις διατάξεις και την ασφάλεια του φορέα γενικής προτάσεως είναι οι μελετητές.

Τυπική Διατομή Συρματοκιβωτίου χωρίς την μελέτη.

Τρόπος Σχεδίασης

Ηλεκτρονικός

Ημερομηνία Έκδοσης Μελέτης

ΜΑΡΤΙΟΣ 2021

Αριθμός Έκδοσης

Κλίμακα

1:25

Διάσταση σχεδίου

X=

Y=

Εγκριση

Α/Α Αρχείου μελετών

Α/Α Αρχείου σχεδίων

Αριθμός σχεδίου

Σ2

Ημερομηνία / Σφραγίδα / Υπογραφή

ΑΠΟΣΤΟΛΟΣ ΤΟΥΠΑΚΙΩΤΗΣ Ε.Ε.  
ΜΕΛΕΤΕΣ ΕΦΑΡΜΟΓΕΣ ΤΕΧΝΙΚΩΝ ΕΡΓΩΝ  
ΑΜ ΤΕΕ: 17850  
Β. ΤΑΒΑΚΗ 1 - ΘΕΡΜΗ - ΘΕΣΣΑΛΟΝΙΚΗ  
ΤΗΛ: 2310 989.448 - FAX: 2310 460.482  
ΑΦΜ: 9 0 0 4 7 0 8 8 4 - ΔΟΥ: Ζ' ΘΕΣ/ΝΙΚΗΣ

ΒΑΣΙΛΑΣ Μ. ΕΥΑΓΓΕΛΟΣ  
ΔΙΠΛ. ΠΟΛΙΤΙΚΟΣ ΜΗΧΑΝΙΚΟΣ  
ΑΡΙΘΜΟΣ ΜΗΤΡΩΟΥ Τ.Ε.Ε 78899  
ΚΑΡΑΨΟΥΝΑ 317Κ55132  
ΑΦΜ: 075989184 ΔΟΥ ΚΑΛΑΜΑΡΙΑΣ

Μελετήθηκε

Θεσσαλονίκη 15/12/2021  
Ο Προϊστάμενος  
Γιμήματος Έργων Υποδομής

ΧΑΡΑΛΑΜΠΟΣ ΧΑΡΑΛΑΜΠΙΔΗΣ  
ΠΟΛΙΤΙΚΟΣ ΜΗΧΑΝΙΚΟΣ ΜΕ Α' Β.

ΘΕΩΡΗΘΗΚΕ

Θεσσαλονίκη 15/12/2021  
Ο ΔΙΕΥΘΥΝΤΗΣ ΤΗΣ  
ΤΕΧΝΙΚΗΣ ΥΠΗΡΕΣΙΑΣ

Γεώργιος Ματραπάζης  
Πολιτικός Μηχανικός με Α' Β.



Κάτοψη Συρματοκιβωτίου

Τομή Συρματοκιβωτίου

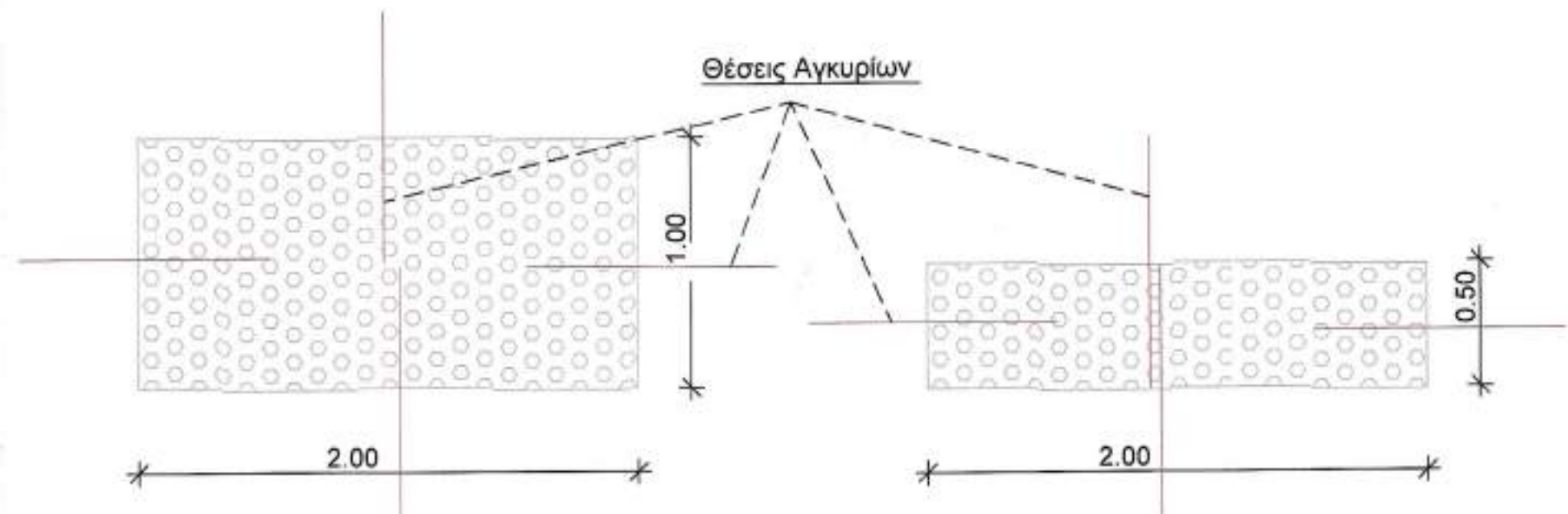

Αγκύριο Σύνδεσης B500C

1.00



ΠΡΟΜΕΤΡΗΣΗ ΟΠΛΙΣΜΟΥ ΚΛΕΙΣΤΟ ΤΜΗΜΑ ΦΡΕΑΤΙΟΥ ΑΠΟΡΡΙΨΗΣ ΟΜΒΡΙΩΝ L=45.52

Α/Α	Σχήμα ράβδου	Φ	Τμήτ.	Μήκος	Συνολική μήκος	Βάρος	Συνολική Βάρος	
1	90	10	215	2.80	602.00	0.617	535.78	
1A	1,50	10	215	4.00	860.00	0.617	1358.80	
4A	5	10	4.0	8.00	320.00	0.617	284.80	
4B	1600	10	120	14.00	1680.00	0.617	2654.40	
							Όμοιο βάρος ράβδων (kg)	4833.78

ΠΡΟΜΕΤΡΗΣΗ ΟΠΛΙΣΜΟΥ ΣΚΑΛΟΠΑΤΙΑ

Α/Α	Σχήμα ράβδου	Φ	Τμήτ.	Μήκος	Συνολική μήκος	Βάρος	Συνολική Βάρος	
14	3,80	12	12	4.60	55.200	0.89	49.13	
15	3,80	16	36	3.80	136.80	1.58	216.14	
16	1,10	10	60	1.10	66.00	0.62	58.74	
17	1,10	16	22	1.10	24.20	1.58	38.24	
18	8,00	12	24	2.70	64.800	0.89	57.67	
19	8,00	12	24	2.60	64.800	0.89	55.54	
20	1,10	12	12	1.10	13.200	0.89	11.75	
21	1,10	16	32	1.10	35.20	1.58	55.62	
							Όμοιο βάρος οπλισμών (kg)	742.35

ΠΡΟΜΕΤΡΗΣΗ ΟΠΛΙΣΜΟΥ ΑΝΟΙΚΤΟΥ ΦΡΕΑΤΙΟΥ ΑΠΟΡΡΙΨΗΣ ΟΜΒΡΙΩΝ L=50.80

Α/Α	Σχήμα ράβδου	Φ	Τμήτ.	Μήκος	Συνολική μήκος	Βάρος	Συνολική Βάρος	
1	90	10	255	2.80	714.00	0.617	440.54	
1A	1,50	10	255	4.00	1020.00	0.617	629.34	
2A	71	10	10	5.00	50.00	0.617	30.85	
2B	71	10	70	14.00	980.00	0.617	604.66	
3	80	10	288	1.20	345.60	0.617	213.24	
4A	8,00	10	20	8.00	160.00	0.617	98.72	
4B	1600	10	80	14.00	1120.00	0.617	691.04	
5	9	10	500	0.30	150.00	0.617	92.55	
5	30	10	500	0.30	150.00	0.617	92.55	
							Όμοιο βάρος ράβδων (kg)	2893.48

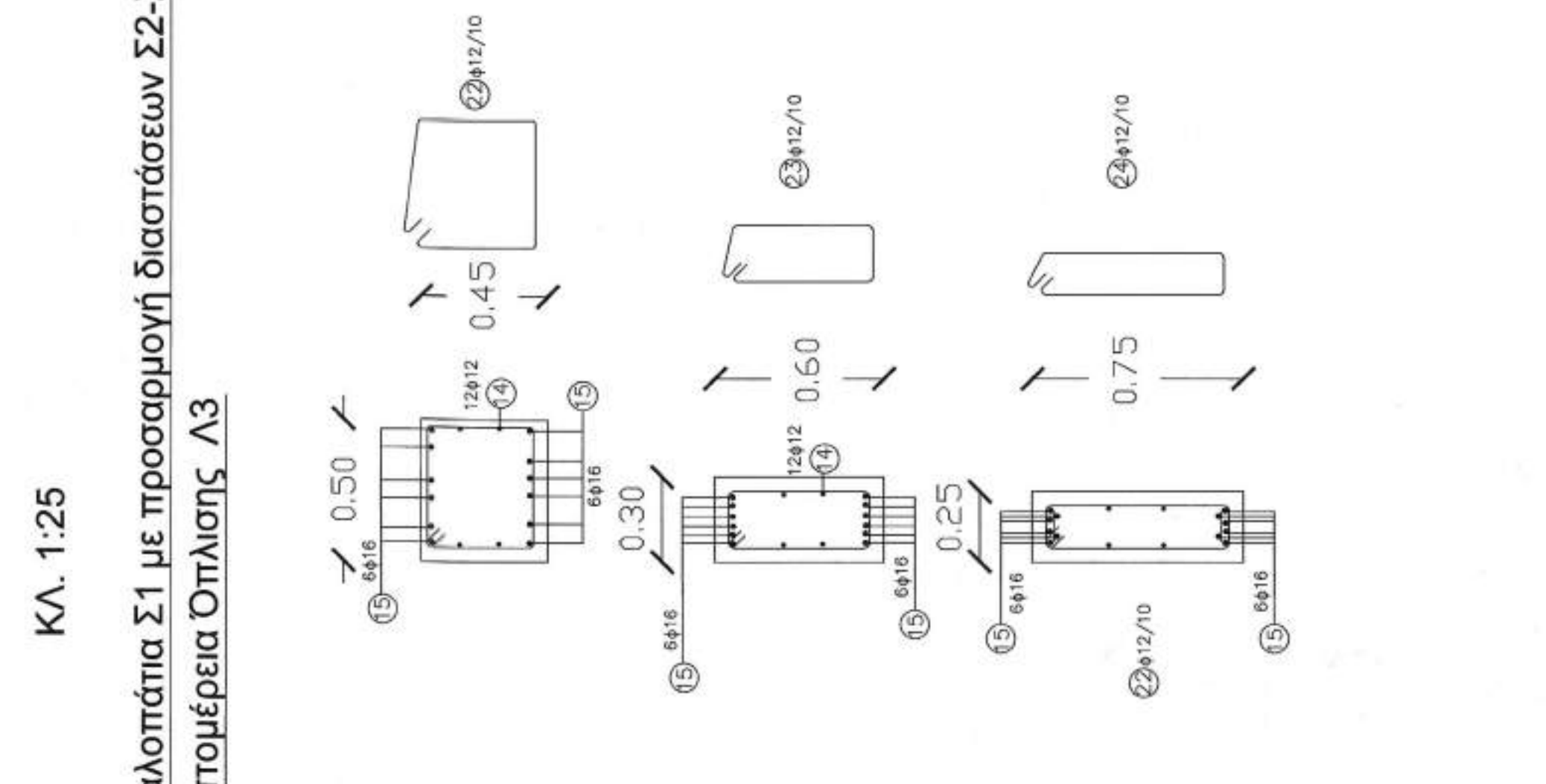
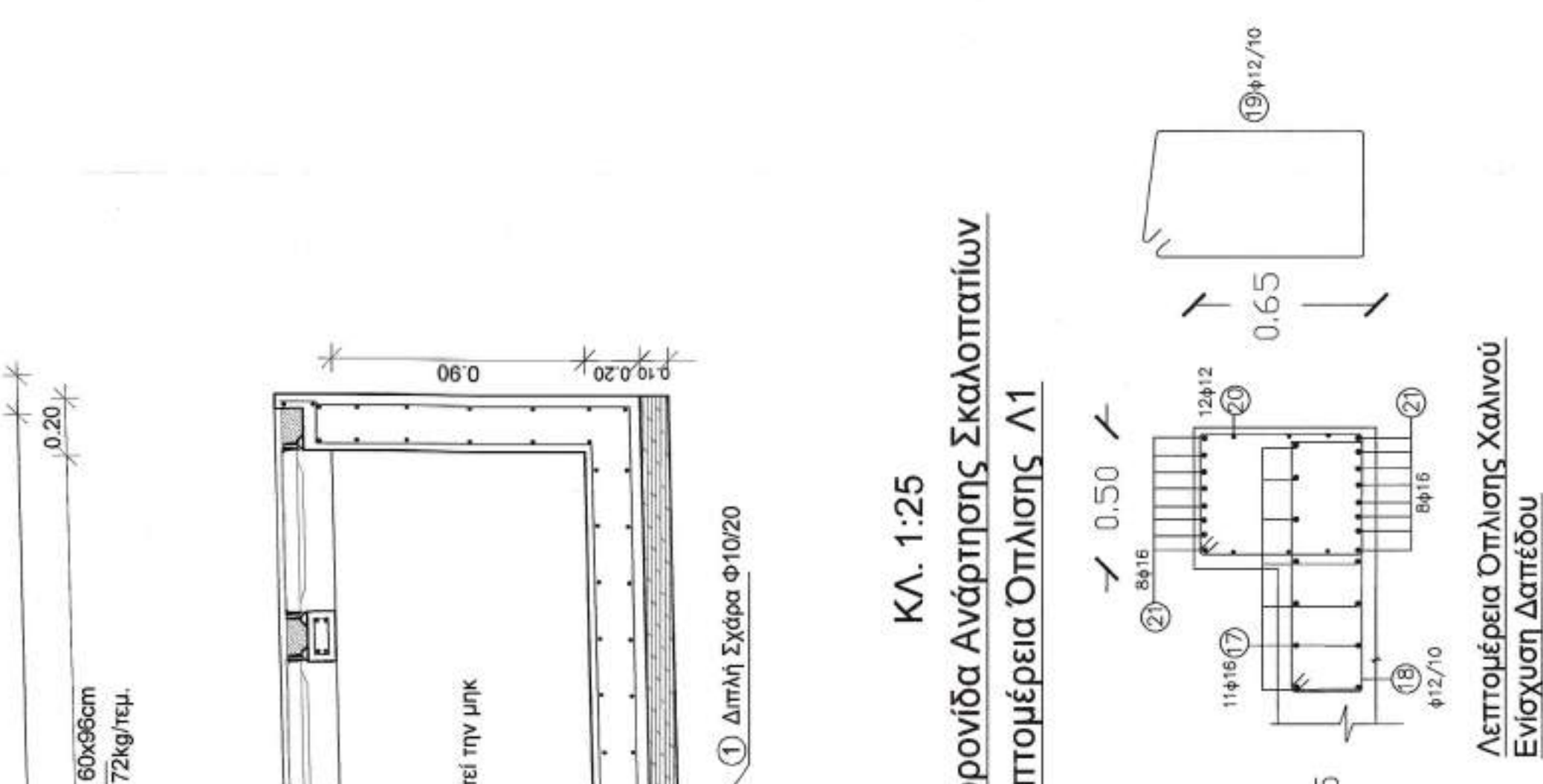
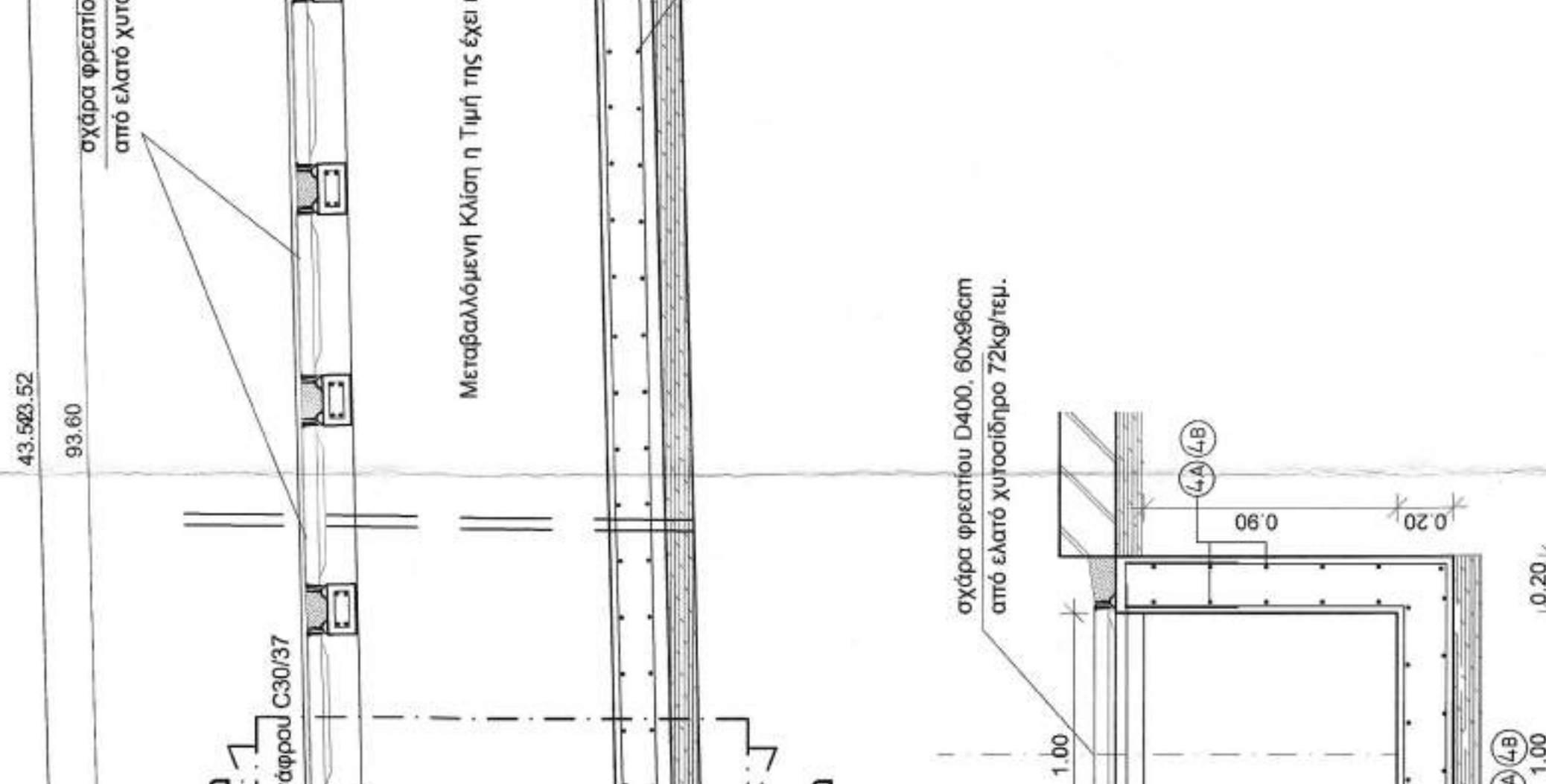
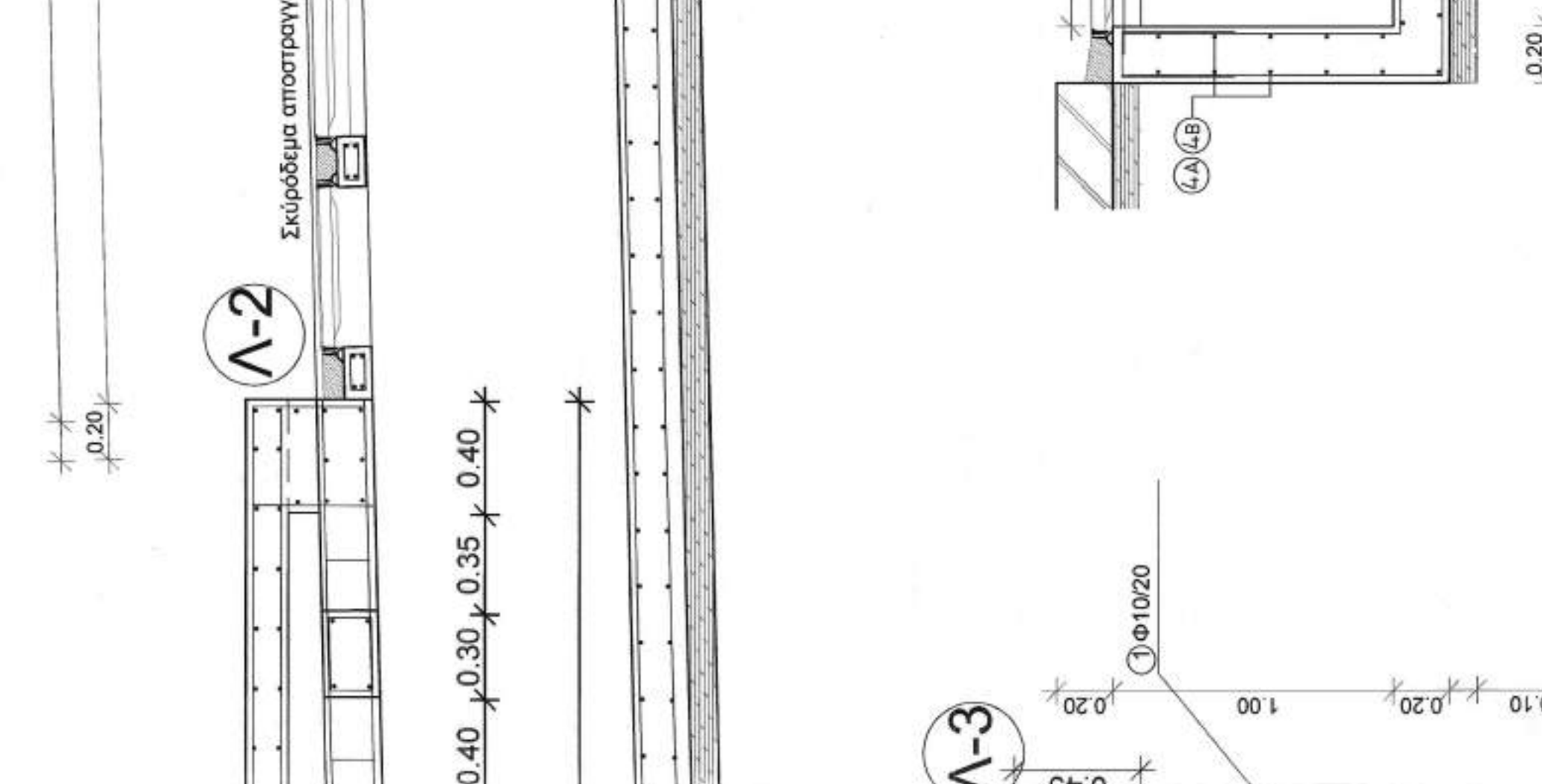
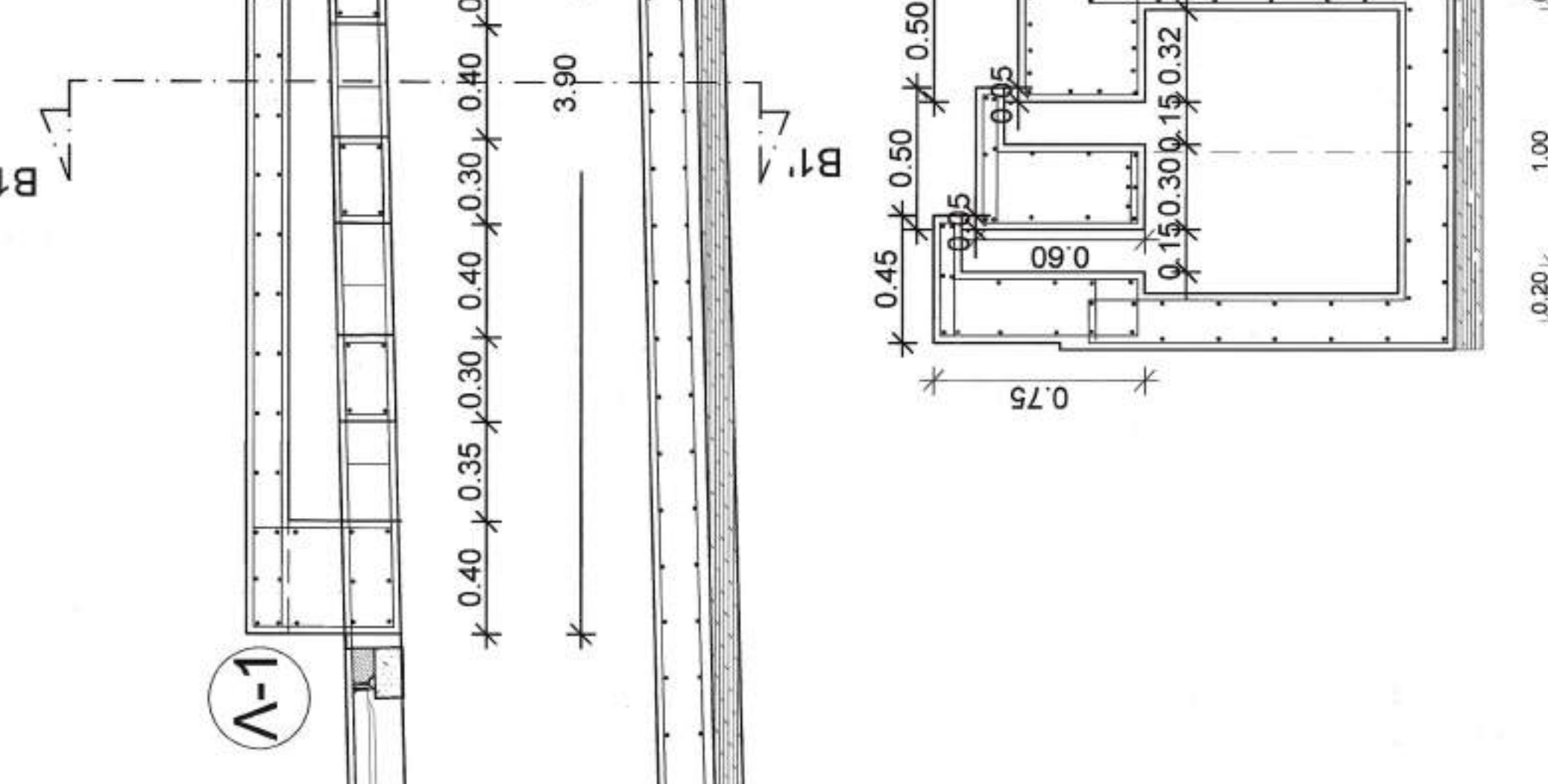
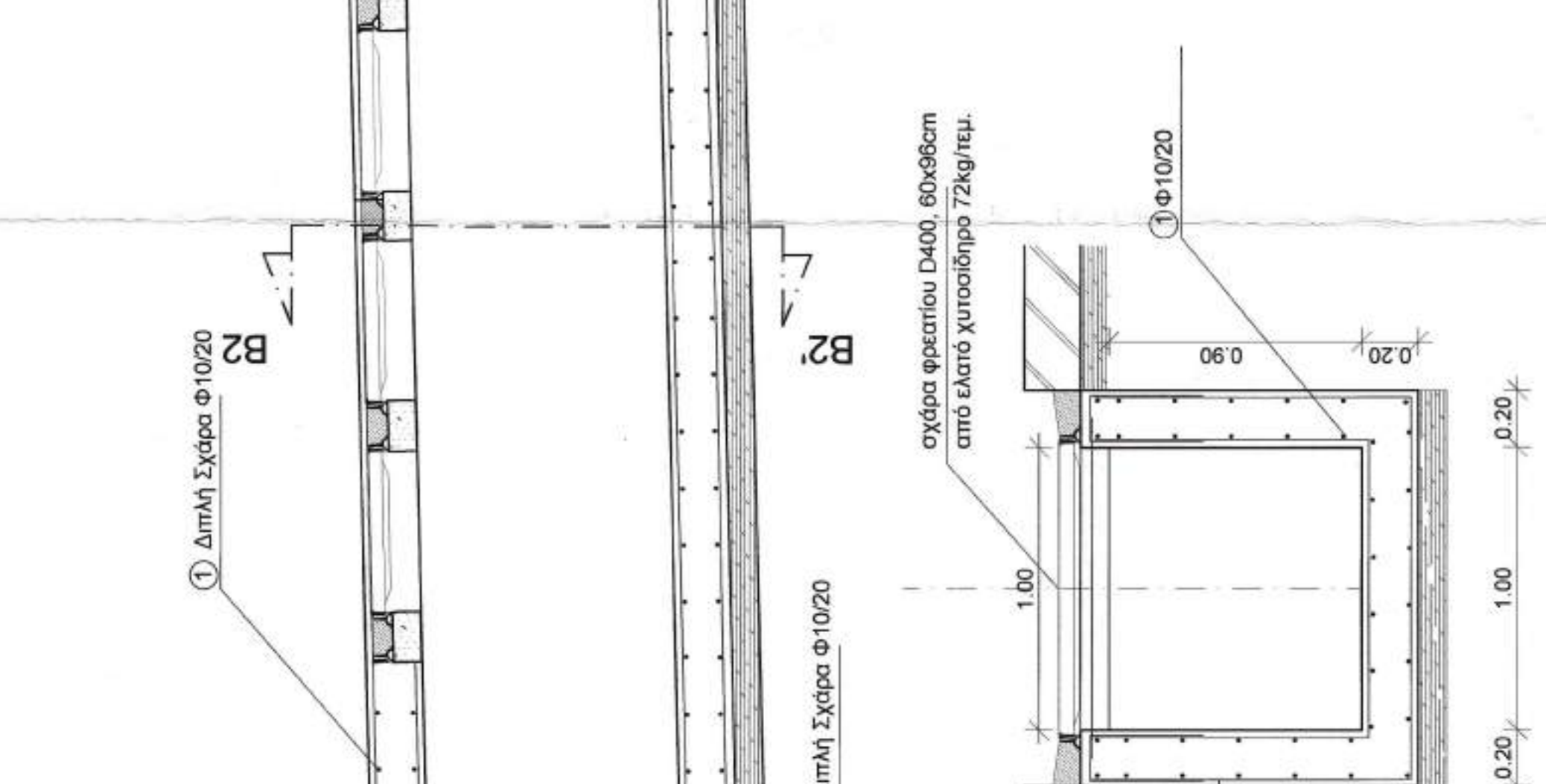
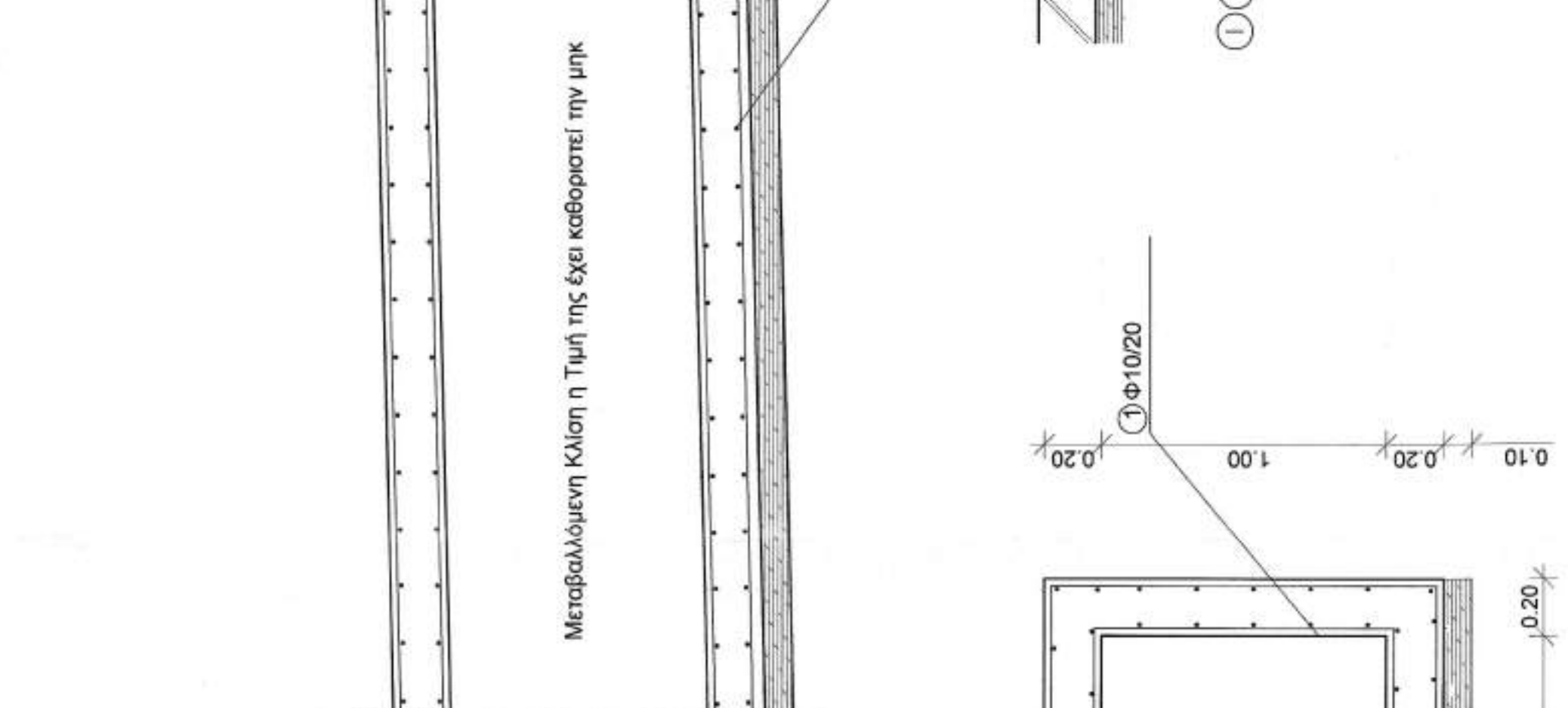
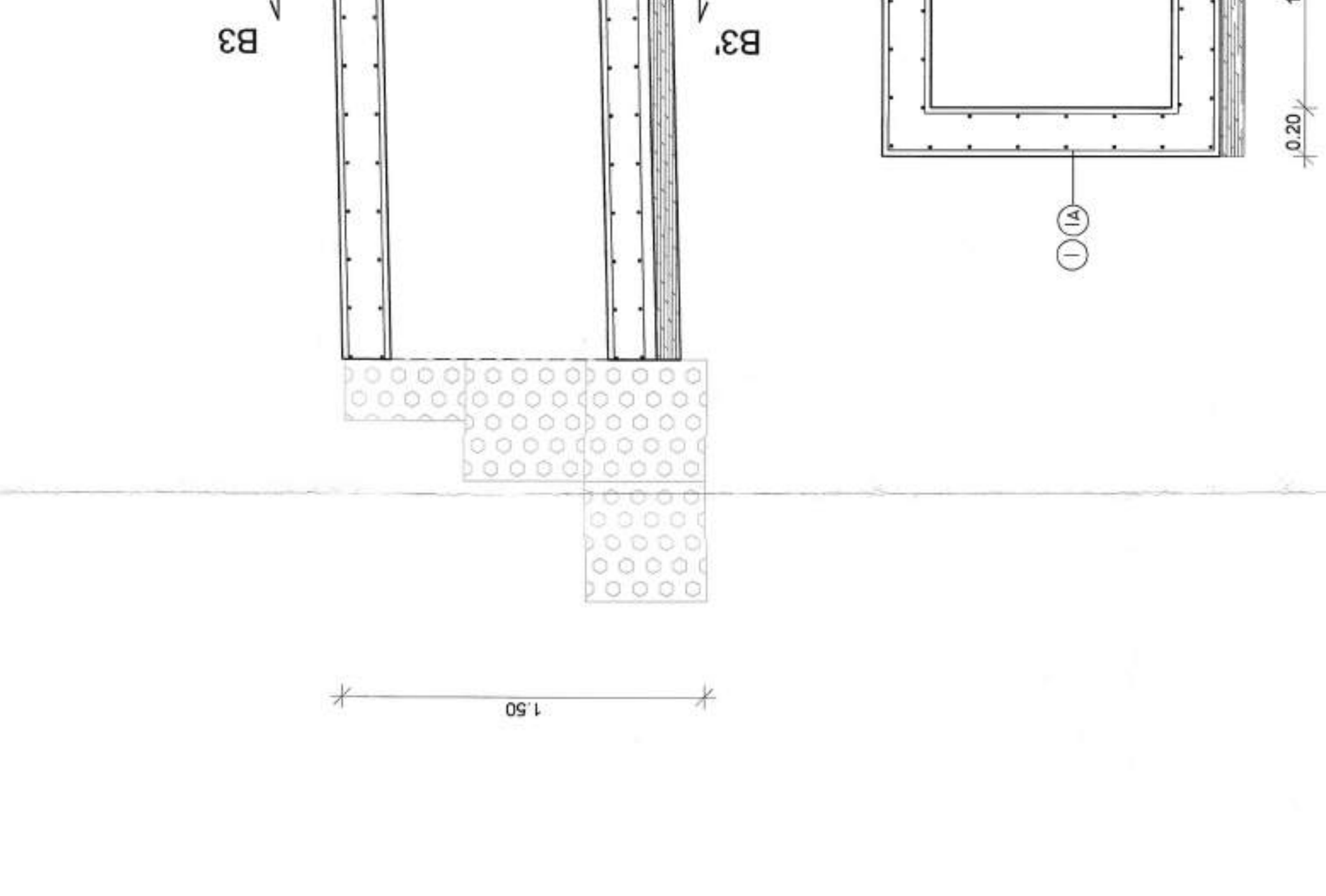

**ΙΕΡΑ ΣΚΗΤΗ ΘΕΟΜΗΤΟΡΟΣ ΑΓΙΑΣ ΑΝΝΑΣ**  
ΑΓΙΟΝ ΟΡΟΣ

Πλάκα Έργου  
Διεύθυνση & διαμόρφωση της κοίτης των ρεμάτων της Ιερής Σκήτης Αγίας Άννης, και ανατολικοανατολικά της περιοχής

Έργο Έργο  
ΕΙΣ ΘΕΟΜΗΤΟΡΟΣ ΑΓΙΑΣ ΑΝΝΑΣ

Εργασίες  
ΕΙΣ ΘΕΟΜΗΤΟΡΟΣ ΑΓΙΑΣ ΑΝΝΑΣ

ΥΠΕΡΥΠΟ ΕΡΓΟ  
ΕΙΣ ΘΕΟΜΗΤΟΡΟΣ ΑΓΙΑΣ ΑΝΝΑΣ

Διάγραμμα Υποδομής  
ΣΧΗΜΑΤΟΣ ΑΓΙΑΣ ΑΝΝΑΣ

Κύριοι Σχολιαστές  
ΑΠΟΣΤΡΑΤΕΥΣΤΗΣ ΓΑΡΦΟ  
ΕΙΣ ΤΗΝ ΙΕΡΑΝ ΚΟΙΤΗΝ ΤΗΣ ΑΓΙΑΣ ΑΝΝΑΣ  
ΠΡΟΣ ΤΗΝ ΕΠΙΣΤΡΟΦΗ ΚΑΙ ΤΗΝ ΑΝΑΚΑΤΑΣΤΑΣΗ  
ΕΡΓΟΥ  
Δρ. Η. ΣΤΑΤΗΚΗΣ ΗΜΕΛΕΝΑΚΗΣ  
ΤΕΧΝΙΚΟ-ΣΤΡΑΤΗΓΙΚΟ-ΚΑΤΑΣΤΑΣΙΑΣ ΚΑΙ ΔΙΑΜΟΡΦΩΣΗΣ ΤΗΣ ΚΟΙΤΗΣ ΤΗΣ ΑΓΙΑΣ ΑΝΝΗΣ  
Μεταλλοειδών ελαστικών τριβύλλων με την επωνυμία ΑΙΒΙΣ

Μεταλλοειδών ελαστικών τριβύλλων με την επωνυμία ΑΙΒΙΣ  
ΔΙΑΤΟΜΗ ΤΕΛΑΡΕΙ ΒΕΛΟΝΙΣ  
Ηλεκτρονικός: **ΑΝΤΩΝΙΟΣ ΣΑΛΚΩΤΗΣ**  
Μηχανικός Τύπων: Μανώλης Κάλιπας, Μανώλης Καλαβρύτης  
Αριθμός Τύπων: 1  
Υπογραφή: **ΦΑΙΣΧΟΚΗΣ**

ΕΠΙΧΕΙΡΗΣΙΑΚΗ ΔΙΕΥΘΥΝΣΗ  
ΚΑΡΔΙΑΣ ΤΑΧΥΔΡΟΜΙΑΣ  
Ποσειδάωνος 137, 15702  
Τηλέφωνο: Εργασίας: 210-7708062  
Τηλέφωνο: Καρδιάς Ταχυδρομίας: 3114-5132  
E-mail: info@epi.gr, info@cardia.gr

ΚΑΡΔΙΑ ΤΑΧΥΔΡΟΜΙΑΣ  
ΕΠΙΧΕΙΡΗΣΙΑΚΗ ΔΙΕΥΘΥΝΣΗ  
ΚΑΡΔΙΑΣ ΤΑΧΥΔΡΟΜΙΑΣ  
Ποσειδάωνος 137, 15702  
Τηλέφωνο: Εργασίας: 210-7708062  
Τηλέφωνο: Καρδιάς Ταχυδρομίας: 3114-5132  
E-mail: info@epi.gr, info@cardia.gr

ΚΑΡΔΙΑ ΤΑΧΥΔΡΟΜΙΑΣ  
ΕΠΙΧΕΙΡΗΣΙΑΚΗ ΔΙΕΥΘΥΝΣΗ  
ΚΑΡΔΙΑΣ ΤΑΧΥΔΡΟΜΙΑΣ  
Ποσειδάωνος 137, 15702  
Τηλέφωνο: Εργασίας: 210-7708062  
Τηλέφωνο: Καρδιάς Ταχυδρομίας: 3114-5132  
E-mail: info@epi.gr, info@cardia.gr

ΚΑΡΔΙΑ ΤΑΧΥΔΡΟΜΙΑΣ  
ΕΠΙΧΕΙΡΗΣΙΑΚΗ ΔΙΕΥΘΥΝΣΗ  
ΚΑΡΔΙΑΣ ΤΑΧΥΔΡΟΜΙΑΣ  
Ποσειδάωνος 137, 15702  
Τηλέφωνο: Εργασίας: 210-7708062  
Τηλέφωνο: Καρδιάς Ταχυδρομίας: 3114-5132  
E-mail: info@epi.gr, info@cardia.gr

ΒΟΥΛΚΑΣ Μ. ΕΥΑΓΓΕΛΟΣ  
Α.Π.Α. ΟΡΘΟΔΟΞΗ ΕΚΚΛΗΣΙΑ  
ΚΑΡΔΙΑ ΤΑΧΥΔΡΟΜΙΑΣ  
ΑΦΗ: 07948816, 07948817, 114

ΕΠΙΧΕΙΡΗΣΙΑΚΗ ΔΙΕΥΘΥΝΣΗ  
ΚΑΡΔΙΑ ΤΑΧΥΔΡΟΜΙΑΣ  
Ποσειδάωνος 137, 15702  
Τηλέφωνο: Εργασίας: 210-7708062  
Τηλέφωνο: Καρδιάς Ταχυδρομίας: 3114-5132  
E-mail: info@epi.gr, info@cardia.gr

**ΘΕΩΡΗΘΗΣΕ**  
ΟΡΘΟΔΟΞΗ ΕΚΚΛΗΣΙΑ  
ΤΕΧΝΙΚΗΣ ΥΠΗΡΕΣΙΑΣ

Επίσημο Σφραγισμένο  
Εργαστήριο  
Εργαστήριο Μετρήσεων  
Επίσημο Σφραγισμένο  
Εργαστήριο  
Επίσημο Σφραγισμένο  
Εργαστήριο  
Επίσημο Σφραγισμένο  
Εργαστήριο

Επίσημο Σφραγισμένο  
Εργαστήριο  
Επίσημο Σφραγισμένο  
Εργαστήριο  
Επίσημο Σφραγισμένο  
Εργαστήριο  
Επίσημο Σφραγισμένο  
Εργαστήριο

Επίσημο Σφραγισμένο  
Εργαστήριο  
Επίσημο Σφραγισμένο  
Εργαστήριο  
Επίσημο Σφραγισμένο  
Εργαστήριο  
Επίσημο Σφραγισμένο  
Εργαστήριο

Επίσημο Σφραγισμένο  
Εργαστήριο  
Επίσημο Σφραγισμένο  
Εργαστήριο  
Επίσημο Σφραγισμένο  
Εργαστήριο  
Επίσημο Σφραγισμένο  
Εργαστήριο

Κ.Ο. 3.00X1.50  
ΕΓΚΑΡΣΙΑ ΤΟΜΗ ΟΧΕΤΟΥ ΣΤΟΝ ΑΞΟΝΑ

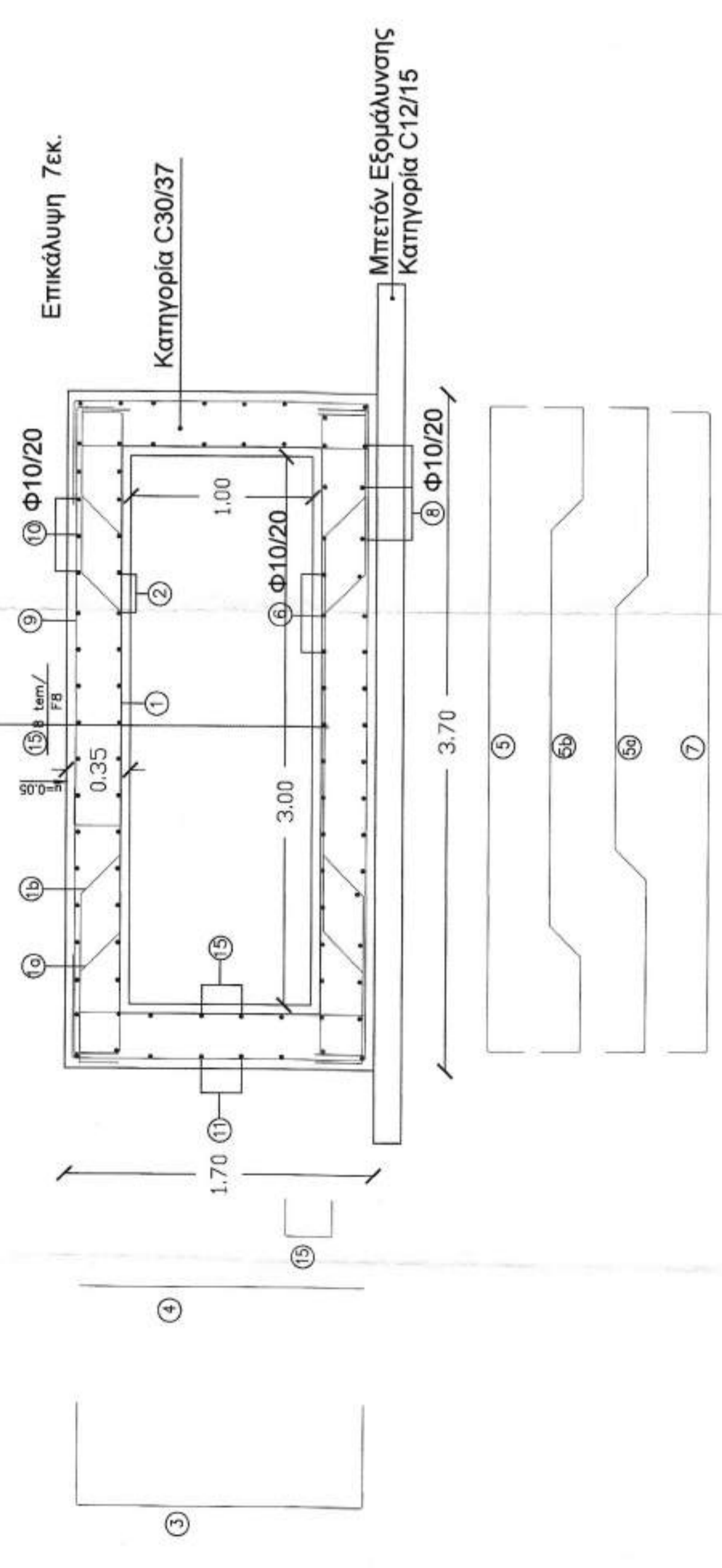
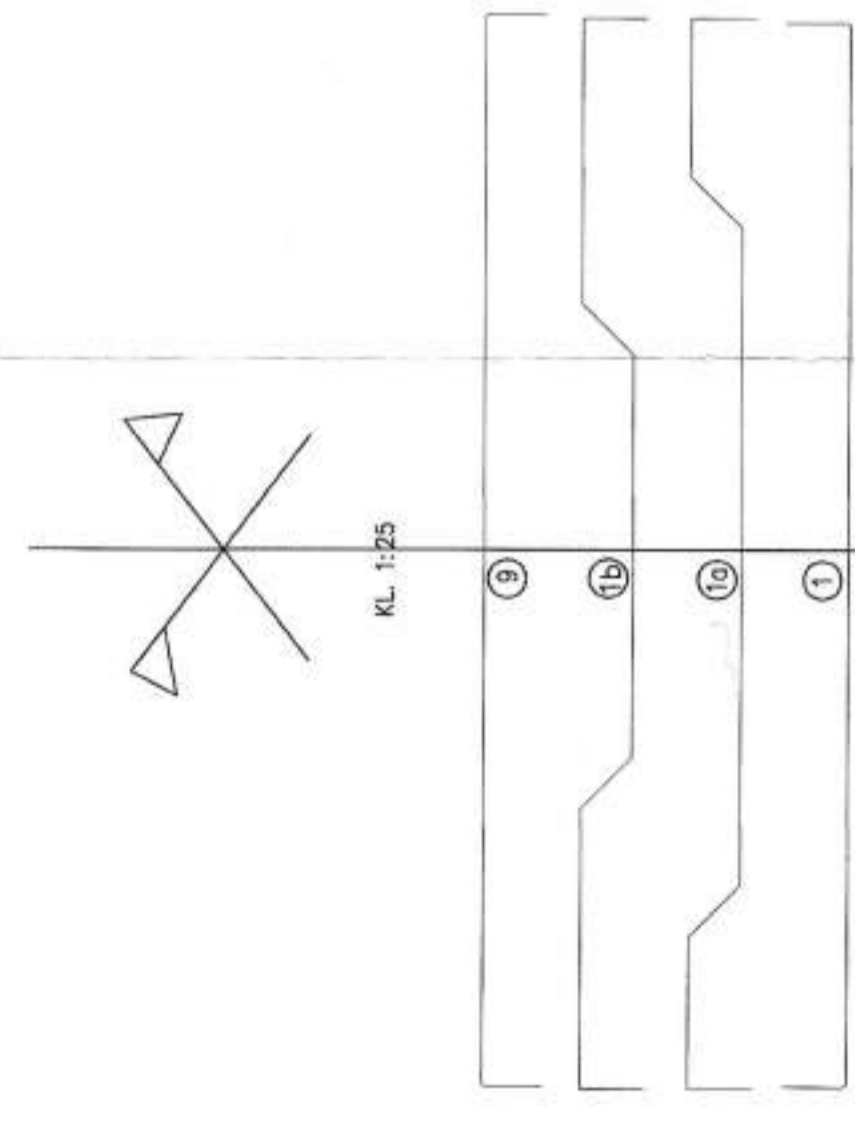

Α/Α	Σχήμα ραβδού	Φ	Μήκος Επικάλυψης (mm)	Μήκος Βολών (mm)	Όγκος βλήκων (kg)
1	3.00	16	3.90	99.50	1.58
2	3.00	16	3.90	99.50	1.58
3	3.00	16	3.90	99.50	1.58
4	3.00	16	3.90	99.50	1.58
5	3.00	16	3.90	99.50	1.58
6	3.00	16	3.90	99.50	1.58
7	3.00	16	3.90	99.50	1.58
8	3.00	16	3.90	99.50	1.58
9	3.00	16	3.90	99.50	1.58
10	3.00	16	3.90	99.50	1.58
11	3.00	16	3.90	99.50	1.58
12	3.00	16	3.90	99.50	1.58
13	3.00	16	3.90	99.50	1.58

Λεπτομέρεια Οπλισής Χαλινού Εξόδου

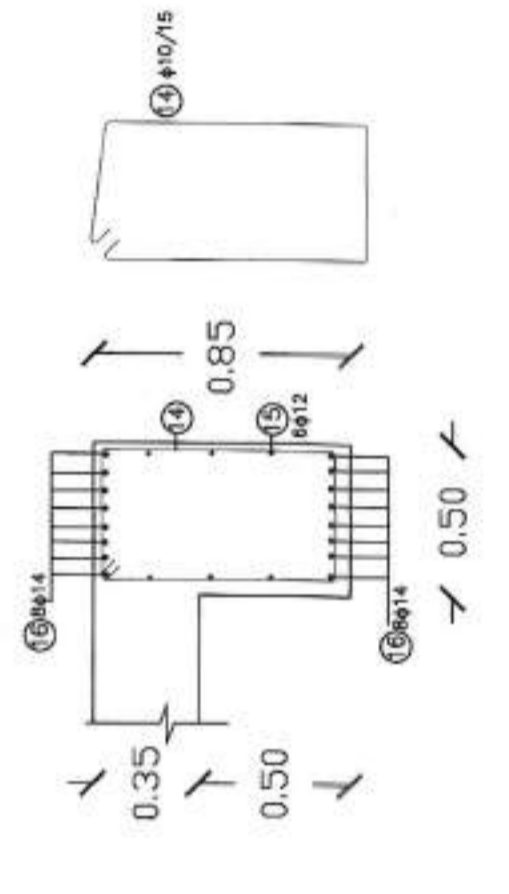

Λεπτομέρεια Οπλισής Χαλινού

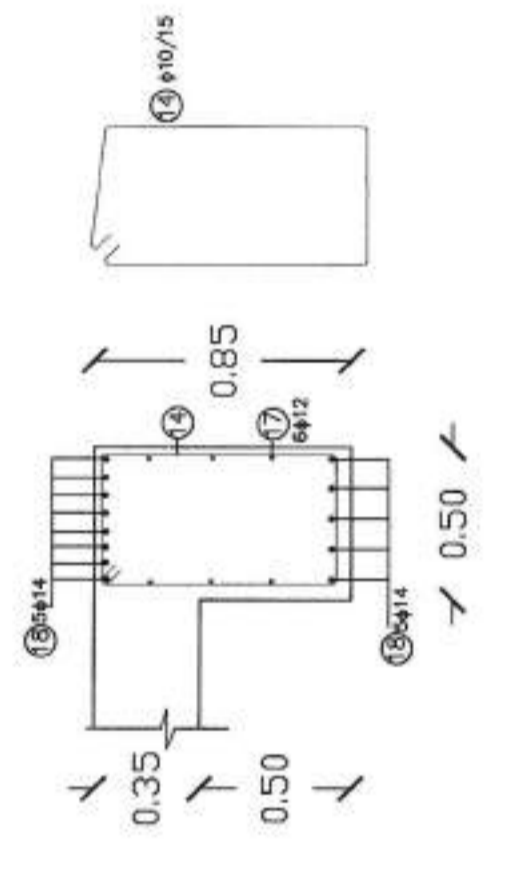

ΕΡΓΟΔΟΤΗΣ: ΙΕΡΑ ΣΚΗΤΗ ΘΕΟΜΗΤΟΡΟΣ ΑΓΙΑΣ ΑΝΝΑΣ ΑΓΙΟΝ ΟΡΟΣ

ΔΙΕΥΘΕΤΗΣΗ & ΔΙΑΜΟΡΦΩΣΗ ΤΗΣ ΚΟΙΤΗΣ ΤΩΝ ΡΕΥΜΑΤΩΝ ΤΗΣ ΙΕΡΑΣ ΣΚΗΤΗΣ ΑΓΙΑΣ ΑΝΝΗΣ ΚΑΙ ΑΝΤΙΠΛΥΜΗΡΙΚΗΣ ΠΡΟΣΤΑΣΙΑ ΤΗΣ ΠΕΡΙΟΧΗΣ

Εταιρία: ΟΡΙΣΤΙΚΗ ΜΕΛΕΤΗ

Εργοδότης: ΙΕΡΑΣ ΣΚΗΤΗ ΘΕΟΜΗΤΟΡΟΣ ΑΓΙΑΣ ΑΝΝΑΣ ΑΓΙΟΥ ΟΡΟΥΣ

Κατασκευαστική εταιρία: ΥΔΡΑΥΛΙΚΟ

Δομικά στοιχεία: ΤΕΧΝΙΚΟ ΕΡΓΟ

Δομικά υλικά: ΟΧΕΤΟΣ

Είδος μελέτης: Προκαταρκτική Οριστική Μελέτη

ΟΡΙΣΤΙΚΗ Η ΣΤΑΤΙΚΗ ΜΕΛΕΤΗ

ΕΠΙΧΕΙΡΗΣΙΑΚΗ ΣΤΡΑΤΗΓΙΚΗ ΚΑΙ ΤΕΧΝΙΚΗ ΔΙΑΧΕΙΡΙΣΗ

Εξέταση από τον Γραμματέα της Επιτροπής Ποιότητας Περιβάλλοντος (ΕΠΠ) και την Επιτροπή του Περιφερειακού Συμβουλίου (ΕΠΣ) για την μελέτη ΟΧΕΤΟΣ ΟΜΒΡΙΔΙΟΝΟΙΚΙΑ...

Τόπος εκπόνησης: Ο ΕΛΛΗΝΙΚΟΣ ΚΟΣΜΟΣ

Ηλεκτρονικός: Αργυρίου Στυλίου

Μεταγραφή Έκδοσης: Μάρτιος 2021

Αριθμός Έκδοσης: 2

ΔΕΛΤΑΙΟΣ Ε.Ε.

8, Τηλέμα 11Α ΣΤΡΩΤΗ Οδός, Βουλιαγμένη  
Τηλ: 210 989 8848 / 210 989 8847  
www.deltaios.com E-mail: info@deltaios.com

Κλίμακα: 1:25

Επίσημο: X=

Διάσταση σχεδίου: Y=

Αριθμός σχεδίου: Σ4

ΕΛΛΗΝΙΚΗ ΔΗΜΟΚΡΑΤΙΑ

ΥΠΟΥΡΓΕΙΟ ΠΕΡΙΒΑΛΛΟΝΤΟΣ ΚΑΙ ΚΛΙΜΑΤΟΣ

ΕΠΙΧΕΙΡΗΣΙΑΚΗ ΣΤΡΑΤΗΓΙΚΗ ΚΑΙ ΤΕΧΝΙΚΗ ΔΙΑΧΕΙΡΙΣΗ

ΕΠΙΧΕΙΡΗΣΙΑΚΗ ΣΤΡΑΤΗΓΙΚΗ ΚΑΙ ΤΕΧΝΙΚΗ ΔΙΑΧΕΙΡΙΣΗ

ΕΠΙΧΕΙΡΗΣΙΑΚΗ ΣΤΡΑΤΗΓΙΚΗ ΚΑΙ ΤΕΧΝΙΚΗ ΔΙΑΧΕΙΡΙΣΗ

ΕΠΙΧΕΙΡΗΣΙΑΚΗ ΣΤΡΑΤΗΓΙΚΗ ΚΑΙ ΤΕΧΝΙΚΗ ΔΙΑΧΕΙΡΙΣΗ

ΕΠΙΧΕΙΡΗΣΙΑΚΗ ΣΤΡΑΤΗΓΙΚΗ ΚΑΙ ΤΕΧΝΙΚΗ ΔΙΑΧΕΙΡΙΣΗ

ΕΠΙΧΕΙΡΗΣΙΑΚΗ ΣΤΡΑΤΗΓΙΚΗ ΚΑΙ ΤΕΧΝΙΚΗ ΔΙΑΧΕΙΡΙΣΗ

ΒΟΥΛΙΑΖΗ ΕΥΑΓΓΕΛΟΣ

ΔΙΠΛ. ΠΟΛΙΤΙΚΩΝ ΜΗΧΑΝΙΚΩΝ

ΑΡΙΘΜΟΣ ΠΛΥΡΟΤΗΤΑΣ: Ε.Ε. 78693

ΒΑΡΥΜΕΤΡΟΛΟΓΟΣ

ΑΦΜ: 07599616 ΔΟΥΚΑΝΗΜΑΡΙΑ

ΘΕΩΡΩΘΗΚΕ

Ο ΔΙΕΥΘΥΝΤΗΣ ΤΗΣ ΤΕΧΝΙΚΗΣ ΥΠΗΡΕΣΙΑΣ

15.12.2021

ΕΛΛΗΝΙΚΗ ΔΗΜΟΚΡΑΤΙΑ

ΥΠΟΥΡΓΕΙΟ ΠΕΡΙΒΑΛΛΟΝΤΟΣ ΚΑΙ ΚΛΙΜΑΤΟΣ

ΕΠΙΧΕΙΡΗΣΙΑΚΗ ΣΤΡΑΤΗΓΙΚΗ ΚΑΙ ΤΕΧΝΙΚΗ ΔΙΑΧΕΙΡΙΣΗ

ΕΠΙΧΕΙΡΗΣΙΑΚΗ ΣΤΡΑΤΗΓΙΚΗ ΚΑΙ ΤΕΧΝΙΚΗ ΔΙΑΧΕΙΡΙΣΗ

ΕΠΙΧΕΙΡΗΣΙΑΚΗ ΣΤΡΑΤΗΓΙΚΗ ΚΑΙ ΤΕΧΝΙΚΗ ΔΙΑΧΕΙΡΙΣΗ

ΕΠΙΧΕΙΡΗΣΙΑΚΗ ΣΤΡΑΤΗΓΙΚΗ ΚΑΙ ΤΕΧΝΙΚΗ ΔΙΑΧΕΙΡΙΣΗ

Επιτάχιστρο Μαρτυρούμενη

Ηλεκτρονική Μαρτυρούμενη με Α.Π.





Κ.Ο. 3.00X1.50

ΕΓΚΑΡΣΙΑ ΤΟΜΗ ΟΧΕΤΟΥ ΣΤΟΝ ΑΞΟΝΑ

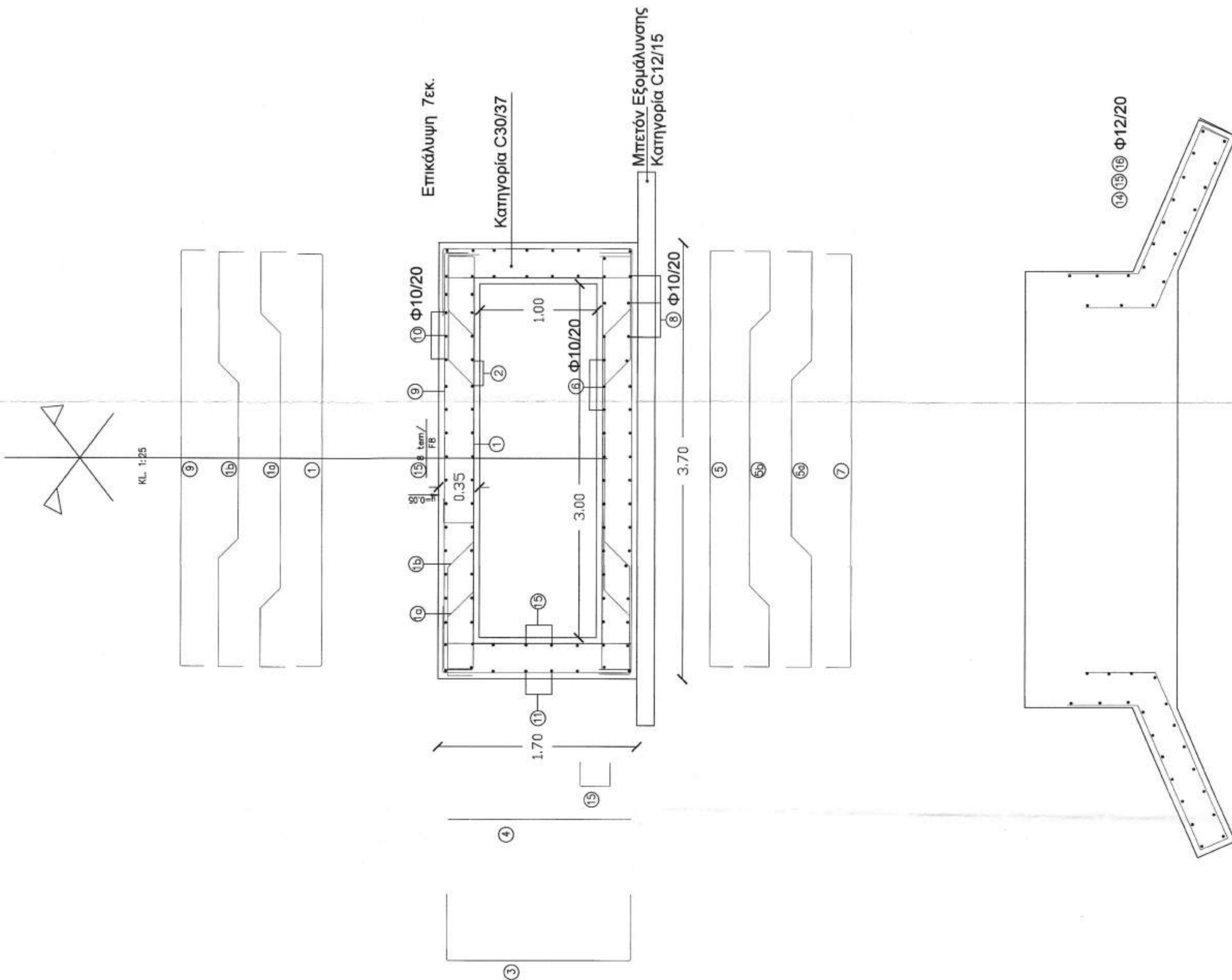

Α/Α	Σχήμα ράβδου	Μήκος	Μήκος	Φ	Μήκος	Μήκος	Μήκος
	Κορμός Οχετού						
1	0.20	3.50	0.20	16	15	3.90	58.50
2	0.40	2.37	0.40	16	15	4.26	63.90
3	0.40	1.98	0.40	16	15	4.45	66.75
4	3.00			10	18	3.00	54.00
5	1.20	1.60	1.20	14	15	4.80	72.00
6	1.60			20	15	2.40	36.00
7	3.00	3.00	0.30	16	15	3.75	56.25
8	0.40	1.98	0.40	16	15	4.47	67.05
9	0.40	2.37	0.40	16	15	4.45	66.75
10	3.00			10	18	3.00	54.00
11	1.60	1.60	0.40	10	15	4.35	65.25
12	3.00			10	18	3.00	54.00
13	3.45	3.00	0.30	10	15	4.05	60.75
14	3.00			10	18	3.00	54.00
15	3.00			10	55	3.00	165.00
16	0.60	0.60	0.30	8	200	0.50	100.00
17	3.00			10	40	3.00	120.00
18	1.70			12	32	1.70	54.40
19	1.60			12	18	2.00	36.00
20	1.18			12	18	1.75	31.50
							1283.05

Λεπτομέρεια Οπλισής Χαλινού Εξόδου

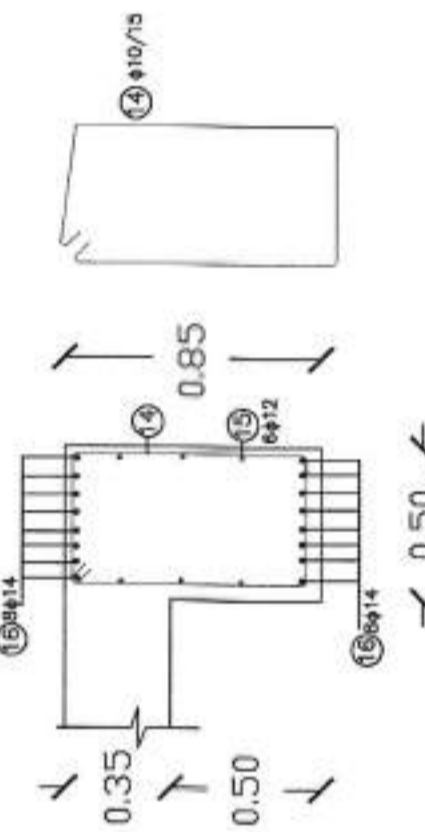

Λεπτομέρεια Οπλισής Χαλινού

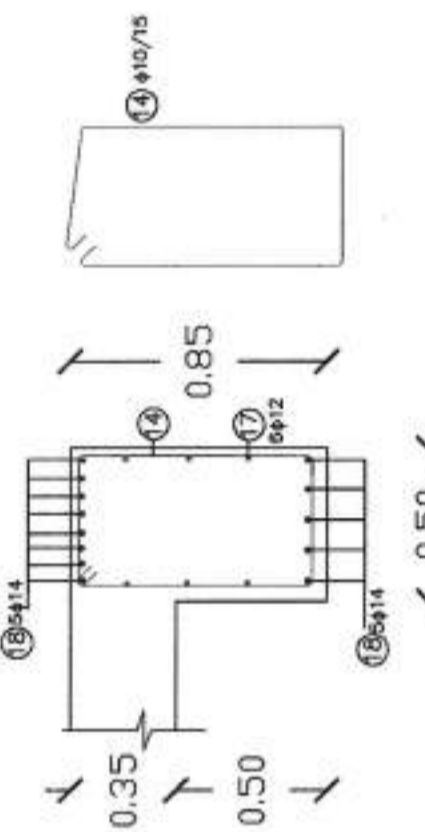

ΕΡΓΟΔΟΤΗΣ: ΙΕΡΑ ΣΚΗΤΗ ΘΕΟΜΗΤΟΡΟΣ ΑΓΙΑΣ ΑΝΝΑΣ ΑΓΙΟΝ ΟΡΟΣ

Τίτλος Έργου  
ΔΙΕΥΘΕΤΗ & ΔΙΑΜΟΡΦΩΣΗ ΤΗΣ ΚΟΙΤΗΣ ΤΩΝ ΡΕΥΜΑΤΩΝ ΤΗΣ ΙΕΡΑΣ ΣΚΗΤΗΣ  
ΑΓΙΑΣ ΑΝΝΗΣ ΚΑΙ ΑΝΤΙΠΛΥΜΗΡΙΚΗΣ ΠΡΟΣΤΑΣΙΑ ΤΗΣ ΠΕΡΙΟΧΗΣ

Όμιλος Έργων  
ΑΡΣΑΝΑΣ - ΙΕΡΑ ΚΑΛΥΒΗ ΑΓΙΟΥ ΕΛΕΥΘΕΡΙΟΥ

Επιτάχυνση  
ΙΕΡΑΣ ΣΚΗΤΗΣ ΘΕΟΜΗΤΟΡΟΣ ΑΓΙΑΣ ΑΝΝΑΣ  
ΑΓΙΟΥ ΟΡΟΥΣ

Κατασκευαστής Έργου  
ΥΔΡΑΥΛΙΚΟ

Δομικό σχέδιο  
ΤΕΧΝΙΚΟ ΕΡΓΟ

Δομικό τμήμα  
ΟΧΕΤΟΣ

Εξοπλισμός Προσέλιξη, Οροπέδιο, Επιστροφή  
ΟΡΙΣΤΙΚΗ

Είδος σχεδίου  
ΤΕΧΝΙΚΑ-ΣΤΑΤΙΚΑ  
Η ΣΤΑΤΙΚΗ ΜΕΛΕΤΗ

Θύρα σχεδίου  
ΟΧΕΤΟΣ ΟΜΒΡΙΩΝ

Τύπος σχεδίου  
Υπερθέση, περιγραφή σε σχέδιο

Ηλεκτρονικός  
Μαρτυρία Έκδοσης Μελίτης  
ΜΑΡΤΙΟΣ 2021

Αριθμός Έκδοσης  
Τετραπύραξη

Μελέτη  
ΕΛΕΥΘΕΡΗ  
Οροπέδιο, Ο Προσέλιξη, Ο Προσέλιξη, Ο Προσέλιξη

Ελεγκτής  
ΧΑΡΑΛΑΜΠΟΣ ΧΑΡΑΛΑΜΠΙΔΗΣ  
ΙΝΣΤΙΤΟΥΤΟ ΜΗΧΑΝΙΚΩΝ Μ.Ε.Α.Β.

Θεωρητής  
ΓΕΩΡΓΙΟΣ ΜΑΤΡΑΚΙΔΗΣ  
Ο ΔΙΕΥΘΥΝΤΗΣ ΤΗΣ  
ΤΕΧΝΙΚΗΣ ΥΠΗΡΕΣΙΑΣ



8 Τηλέφωνο 1. Τ.Κ. 57001 Θήρα, Φωκίδα  
104, Π.Ο.Κ. 2110.899.144 & 2110.469.442  
www.aaktyaidos.com | e-mail: info@aaaktyaidos.com

Αδελφότητα σχεδίου  
X= Y=

Αριθμός σχεδίου  
Σ7

Ημερομηνία / Έργου / Υποέργου  
ΜΑΡΤΙΟΣ 2021

ΕΛΕΥΘΕΡΗ  
Οροπέδιο, Ο Προσέλιξη, Ο Προσέλιξη, Ο Προσέλιξη

Ελεγκτής  
ΧΑΡΑΛΑΜΠΟΣ ΧΑΡΑΛΑΜΠΙΔΗΣ  
ΙΝΣΤΙΤΟΥΤΟ ΜΗΧΑΝΙΚΩΝ Μ.Ε.Α.Β.

Θεωρητής  
ΓΕΩΡΓΙΟΣ ΜΑΤΡΑΚΙΔΗΣ  
Ο ΔΙΕΥΘΥΝΤΗΣ ΤΗΣ  
ΤΕΧΝΙΚΗΣ ΥΠΗΡΕΣΙΑΣ

ΕΛΕΥΘΕΡΗ  
Οροπέδιο, Ο Προσέλιξη, Ο Προσέλιξη, Ο Προσέλιξη

Ελεγκτής  
ΧΑΡΑΛΑΜΠΟΣ ΧΑΡΑΛΑΜΠΙΔΗΣ  
ΙΝΣΤΙΤΟΥΤΟ ΜΗΧΑΝΙΚΩΝ Μ.Ε.Α.Β.

Θεωρητής  
ΓΕΩΡΓΙΟΣ ΜΑΤΡΑΚΙΔΗΣ  
Ο ΔΙΕΥΘΥΝΤΗΣ ΤΗΣ  
ΤΕΧΝΙΚΗΣ ΥΠΗΡΕΣΙΑΣ











Γενική Παρατήρηση  
 Η υψομετρική προσαρμογή  
 θα γίνει σύμφωνα με την  
 υπάρχουσα κατάσταση

ΟΨΗ ΑΝΑΝΤΗ  
 ΚΛ. 1:50

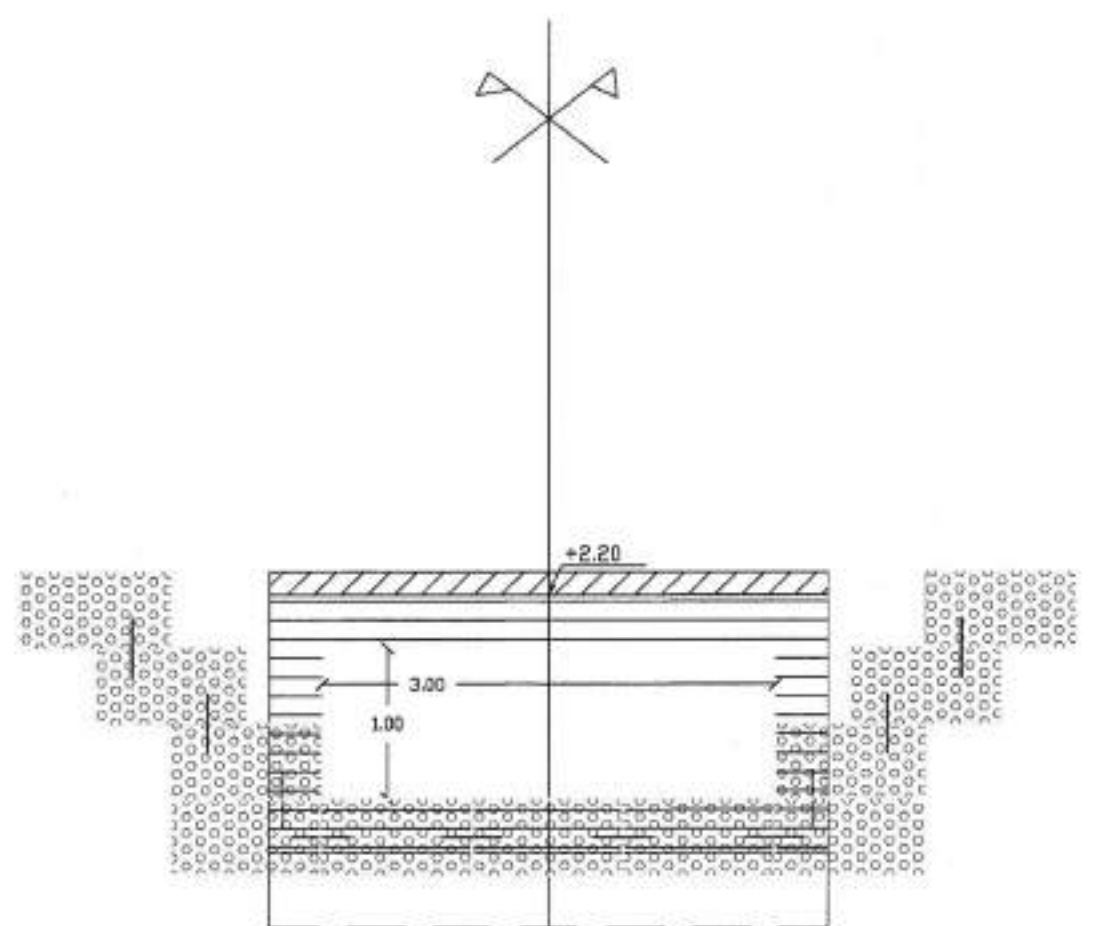

ΟΨΗ ΑΝΑΝΤΗ  
 ΚΛ. 1:50

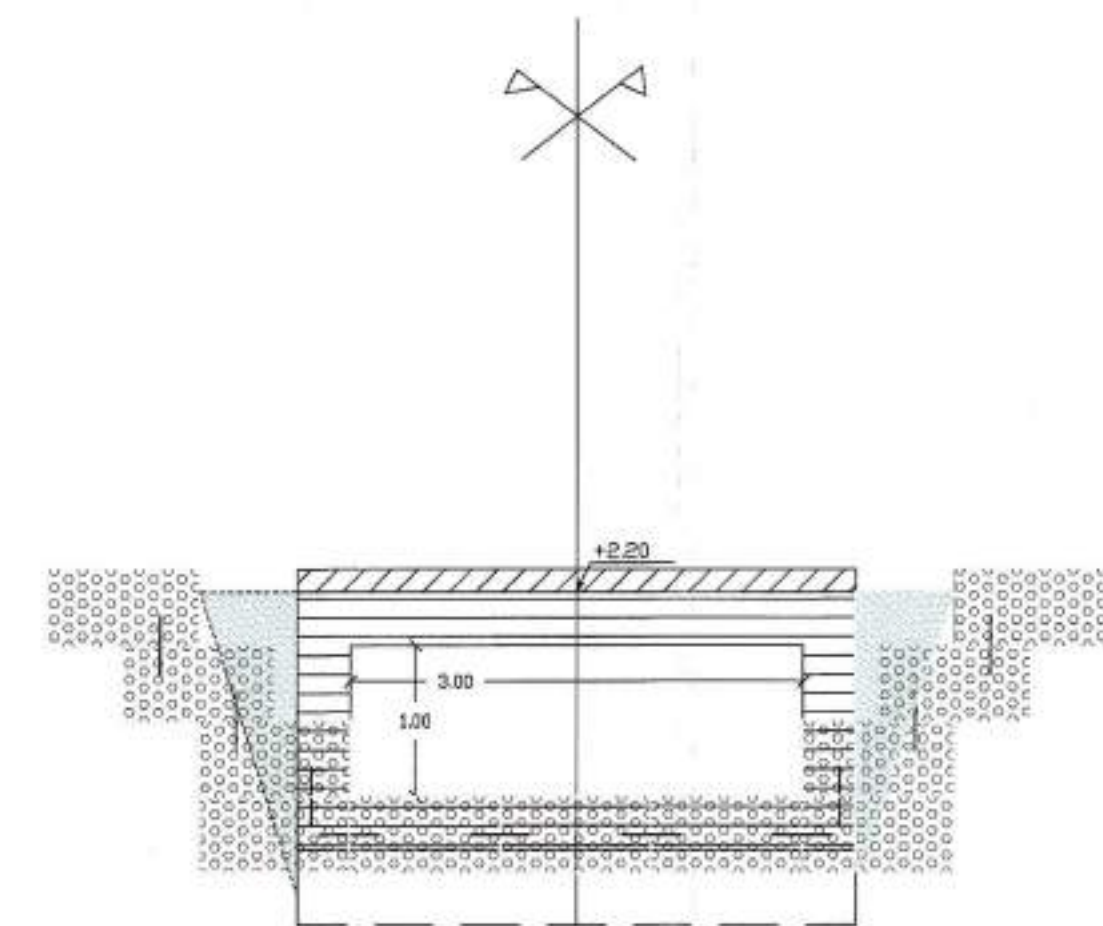

Κ.Ο. 1X2  
 ΕΓΚΑΡΣΙΑ ΤΟΜΗ ΟΧΕΤΟΥ ΣΤΟΝ ΑΞΟΝΑ  
 ΚΛ. 1:50

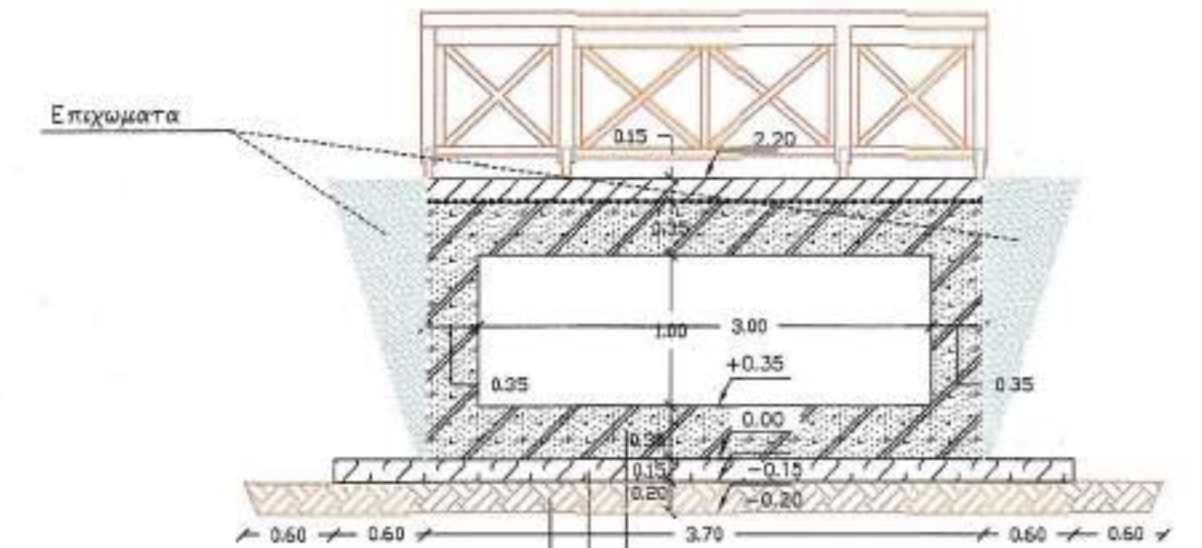

ΣΚΤΡΩΜΑ ΟΧΕΤΟΥ C20/25  
 ΣΚΤΡΩΜΑ ΕΞΟΜΑΛΤΩΣΗΣ C12/15  
 ΕΞΥΓΙΩΝΤΙΚΗ ΣΤΡΩΣΗ

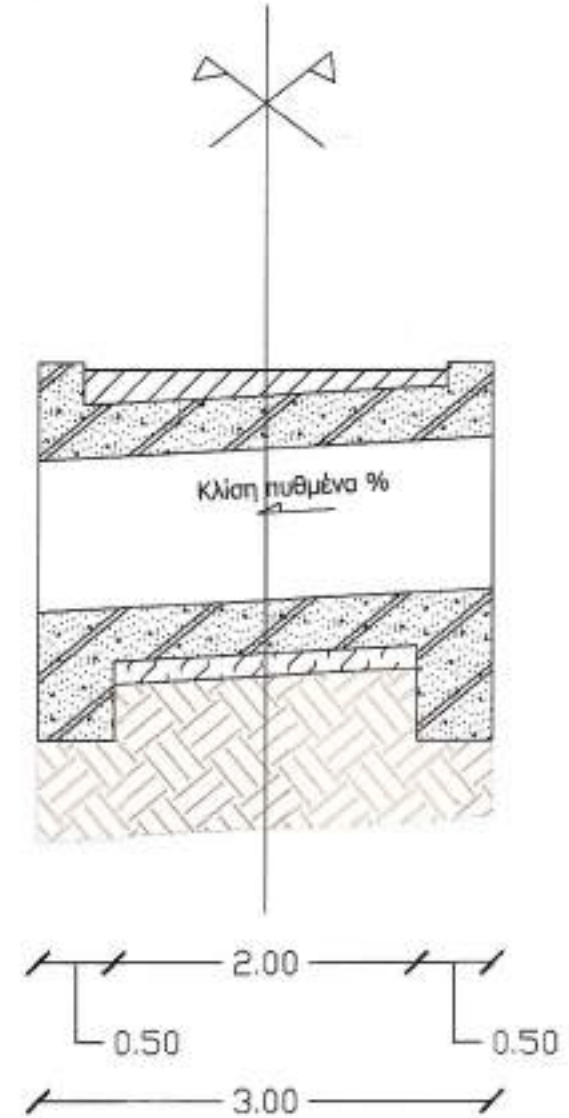

ΕΡΓΟΔΟΤΗΣ: ΙΕΡΑ ΣΚΗΤΗ ΘΕΟΜΗΤΟΡΟΣ ΑΓΙΑΣ ΑΝΝΑΣ ΑΓΙΟΝ ΟΡΟΣ

Τίτλος Έργου  
**ΔΙΕΥΘΕΤΣΗ & ΔΙΑΜΟΡΦΩΣΗ ΤΗΣ ΚΟΙΤΗΣ ΤΩΝ ΡΕΥΜΑΤΩΝ ΤΗΣ ΙΕΡΑΣ ΣΚΗΤΗΣ ΑΓΙΑΣ ΑΝΝΗΣ ΚΑΙ ΑΝΤΙΠΛΥΜΜΗΡΙΚΗΣ ΠΡΟΣΤΑΣΙΑ ΤΗΣ ΠΕΡΙΟΧΗΣ**

Θέση Έργου  
**ΑΡΣΑΝΑΣ - ΙΕΡΑ ΚΑΛΥΒΗ ΑΓΙΟΥ ΕΛΕΥΘΕΡΙΟΥ**

Φάση μελέτης  
**ΟΡΙΣΤΙΚΗ ΜΕΛΕΤΗ**

Εργοδότης  
**ΙΕΡΑΣ ΣΚΗΤΗ ΘΕΟΜΗΤΟΡΟΣ ΑΓΙΑΣ ΑΝΝΑΣ ΑΓΙΟΥ ΟΡΟΥΣ**

Κατηγορία έργου  
**ΥΔΡΑΥΛΙΚΟ**

Δομικό σύνολο  
**ΤΕΧΝΙΚΟ ΕΡΓΟ**

Δομικό τμήμα  
**ΟΧΕΤΟΣ**

Είδος μελέτης (Προμήθεια, Ολοκληρωμένη, Εξοπλισμός)  
**ΟΡΙΣΤΙΚΗ**

Κλίμακα  
**1:50**

Είδος σχεδίου των πράξεων. Υπεύθυνοι για τη συμμόρφωση της μελέτης με τις διατάξεις και την ασφάλεια του φορέα  
**ΤΕΧΝΙΚΑ ΣΤΑΤΙΚΑ**

Διάσταση σχεδίου  
**X= Y=**

Θέμα σχεδίου  
**ΟΧΕΤΟΣ ΟΜΒΡΙΩΝ**

Έγκριση  
**Α/Α Αρχείου μελετών**

Τρόπος Σχεδίασης  
**Ηλεκτρονικός**

Α/Α Αρχείου σχεδίων  
**T4**

Ημερομηνία Έκδοσης Μελέτης  
**ΜΑΡΤΙΟΣ 2021**

Αριθμός Έκδοσης  
**ΕΛΕΓΧΘΗΚΕ**

Μελετητής  
**ΧΑΡΑΛΑΜΠΟΣ Γ. ΧΑΡΑΛΑΜΠΙΔΗΣ**  
 Πολιτικός Μηχανικός με Δ.β.

Ημερομηνία / Σφραγίδα / Υπογραφή  
**ΔΑΚΤΥΛΙΟΣ Ε.Ε.**  
 Β. ΤΑΒΑΝΗ 1  
 ΤΗΛ: 2310 900 440  
 ΑΦΜ: 99 04 574 000

Ελεγχος  
**ΘΕΩΡΗΘΗΚΕ**  
 Θεσσαλονίκη 15.12.20.21  
 Ο ΔΙΕΥΘΥΝΤΗΣ ΤΗΣ  
 ΤΕΧΝΙΚΗΣ ΥΠΗΡΕΣΙΑΣ

ΒΟΛΙΚΑΣ ΕΥΑΓΓΕΛΟΣ  
 ΔΙΠ. ΠΟΛΙΤΙΚΟΣ ΜΗΧΑΝΙΚΟΣ  
 ΑΡΜΗΤΡΟΥ : 73893  
 ΑΦΜ 075982964 ΔΟΥΚΑΛΑΜΑΡΙΑ  
 ΚΑΡΑΜΑΟΥΝΑ 3. ΤΚ55132

Θεωρητής  
**Γεώργιος Ματραπάζης**  
 Πολιτικός Μηχανικός με Δ.β.

ΟΨΗ ΑΝΑΝΤΗ  
ΚΛ. 1:50

ΟΨΗ ΑΝΑΝΤΗ  
ΚΛ. 1:50

Κ.Ο. 1Χ2  
ΕΓΚΑΡΣΙΑ ΤΟΜΗ ΟΧΕΤΟΥ ΣΤΟΝ ΑΞΟΝΑ  
ΚΛ. 1:50

Γενική Παρατήρηση  
Η υψομετρική προσαρμογή  
θα γίνει σύμφωνα με την  
υπάρχουσα κατάσταση

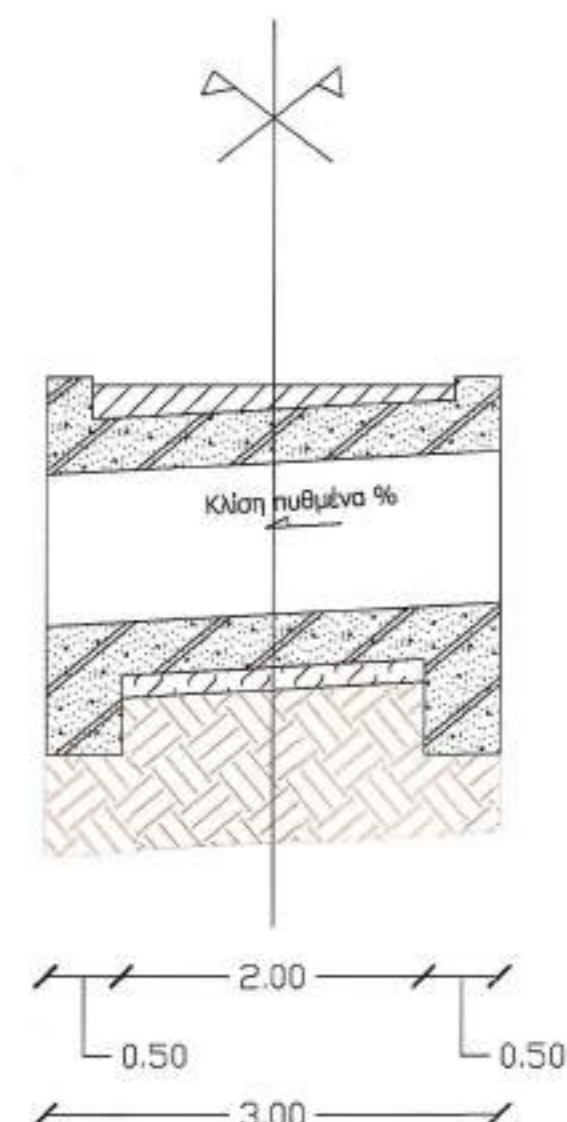
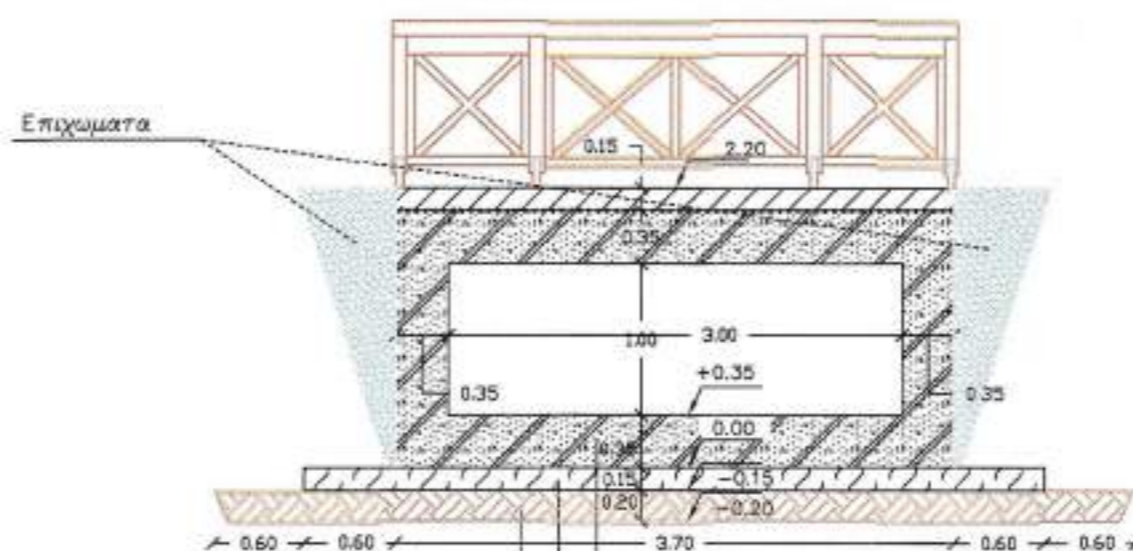
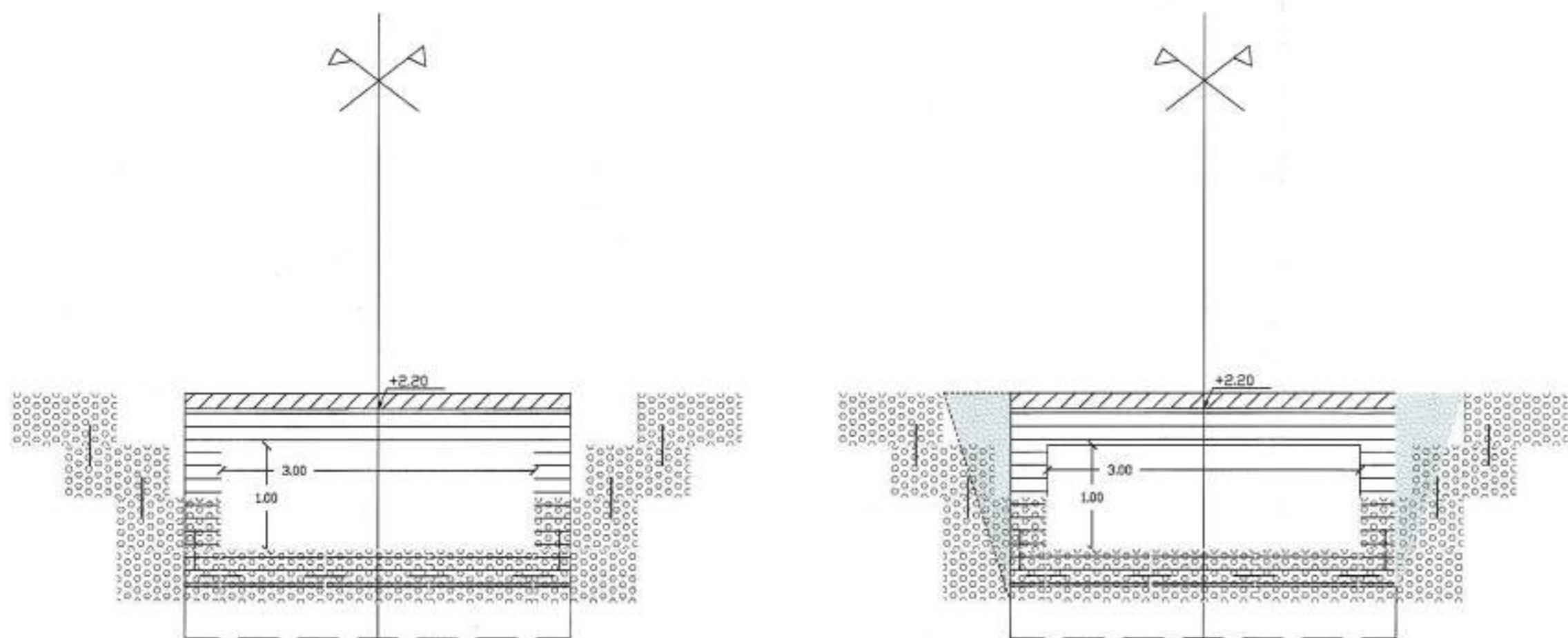

ΣΚΤΡΟΔΕΜΑ ΟΧΕΤΟΥ C20/25  
ΣΚΤΡΟΔΕΜΑ ΕΣΘΑΛΤΙΝΗΣ C12/15  
ΕΞΤΕΙΛΑΝΤΙΚΗ ΣΤΡΩΣΗ

ΕΡΓΟΔΟΤΗΣ: ΙΕΡΑ ΣΚΗΤΗ ΘΕΟΜΗΤΟΡΟΣ ΑΓΙΑΣ ΑΝΝΑΣ ΑΓΙΟΝ ΟΡΟΣ

Τίτλος Έργου  
ΔΙΕΥΘΕΤΗΣΗ & ΔΙΑΜΟΡΦΩΣΗ ΤΗΣ ΚΟΙΤΗΣ ΤΩΝ ΡΕΥΜΑΤΩΝ ΤΗΣ ΙΕΡΑΣ ΣΚΗΤΗΣ  
ΑΓΙΑΣ ΑΝΝΗΣ ΚΑΙ ΑΝΤΙΠΛΥΜΜΗΡΙΚΗΣ ΠΡΟΣΤΑΣΙΑ ΤΗΣ ΠΕΡΙΟΧΗΣ

Θέση Έργου  
ΑΡΣΑΝΑΣ - ΙΕΡΑ ΚΑΛΥΒΗ ΑΓΙΟΥ ΕΛΕΥΘΕΡΙΟΥ

Εργοδότης  
ΙΕΡΑΣ ΣΚΗΤΗ ΘΕΟΜΗΤΟΡΟΣ ΑΓΙΑΣ ΑΝΝΑΣ  
ΑΓΙΟΥ ΟΡΟΥΣ

Κατηγορία έργου  
ΥΔΡΑΥΛΙΚΟ

Δομικό σύνολο  
ΤΕΧΝΙΚΟ ΕΡΓΟ

Δομικό τμήμα  
ΟΧΕΤΟΣ

Είδος μελέτης (Προμελέτη, Οριστική, Προσχετική)  
ΟΡΙΣΤΙΚΗ

Είδος σχεδίου (Προβλεπόμενες γενικές προτάσεις και χωρίς έλεγχο, Τεχνικό σχέδιο, Τεχνικό σχέδιο με έλεγχο)  
ΤΕΧΝΙΚΟ ΣΧΕΔΙΟ

Θέμα σχεδίου (Γενικό, Συγκεκριμένο)  
ΟΧΕΤΟΣ ΟΜΒΡΙΩΝ

Τρόπος Σχεδίασης  
Ηλεκτρονικός

Ημερομηνία Έκδοσης Μελέτης  
ΜΑΡΤΙΟΣ 2021

Αριθμός Έκδοσης  
Τροποποίηση

Μελετήτης  
Θεσσαλονίκη  
Ο Πρωταρχικός  
Τμήματος Έργων Υποδομής

Ελεγχος  
ΧΑΡΑΛΑΜΠΟΣ Γ. ΧΑΡΑΛΑΜΠΙΔΗΣ  
ΠΟΛΙΤΙΚΟΣ ΜΗΧΑΝΙΚΟΣ ΜΕ Α' Β.

Θεωρητής  
Θεσσαλονίκη 15.11.2021  
Ο ΔΙΕΥΘΥΝΤΗΣ ΤΗΣ  
ΤΕΧΝΙΚΗΣ ΥΠΗΡΕΣΙΑΣ



Β. Ταβάν 1, Τ.Κ. 57001 Θέρμη, Θεσ/νίκη  
Τηλ./Fax: 2310.989.440 & 2310.480.482  
www.daktlios.com | e-mail: info@daktlios.com

Κλίμακα  
1:50

Διάσταση σχεδίου  
Χ= Y=

Α/Α Αρχείου μελετών

Αριθμός σχεδίου

T5



ΒΟΛΚΑΣ ΣΤΑΓΓΕΛΟΣ  
ΔΙΟ. ΠΟΛΙΤΙΚΟ ΤΕΧΝΙΚΟΣ  
ΑΡΜΗΤΡΟΧΟΣ Ε 71893  
ΑΦΜ 0759910 ΔΟΥΚΑΛΑΜΑΡΙΑ  
ΚΑΡΑΜΟΥΣΙΑ ΤΚ 55132

Γενική Παρατήρηση  
 Η υψομετρική προσαρμογή  
 θα γίνει σύμφωνα με την  
 υπάρχουσα κατάσταση

ΟΨΗ ΑΝΑΝΤΗ  
 ΚΛ. 1:50

ΟΨΗ ΑΝΑΝΤΗ  
 ΚΛ. 1:50

Κ.Ο. 1Χ2  
 ΕΓΚΑΡΣΙΑ ΤΟΜΗ ΟΧΕΤΟΥ ΣΤΟΝ ΑΞΟΝΑ

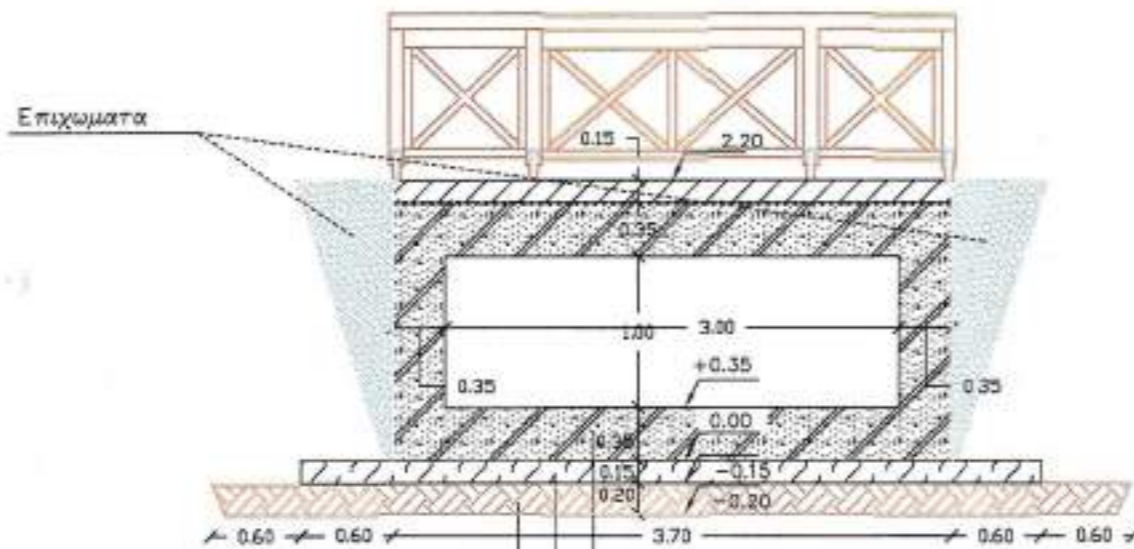
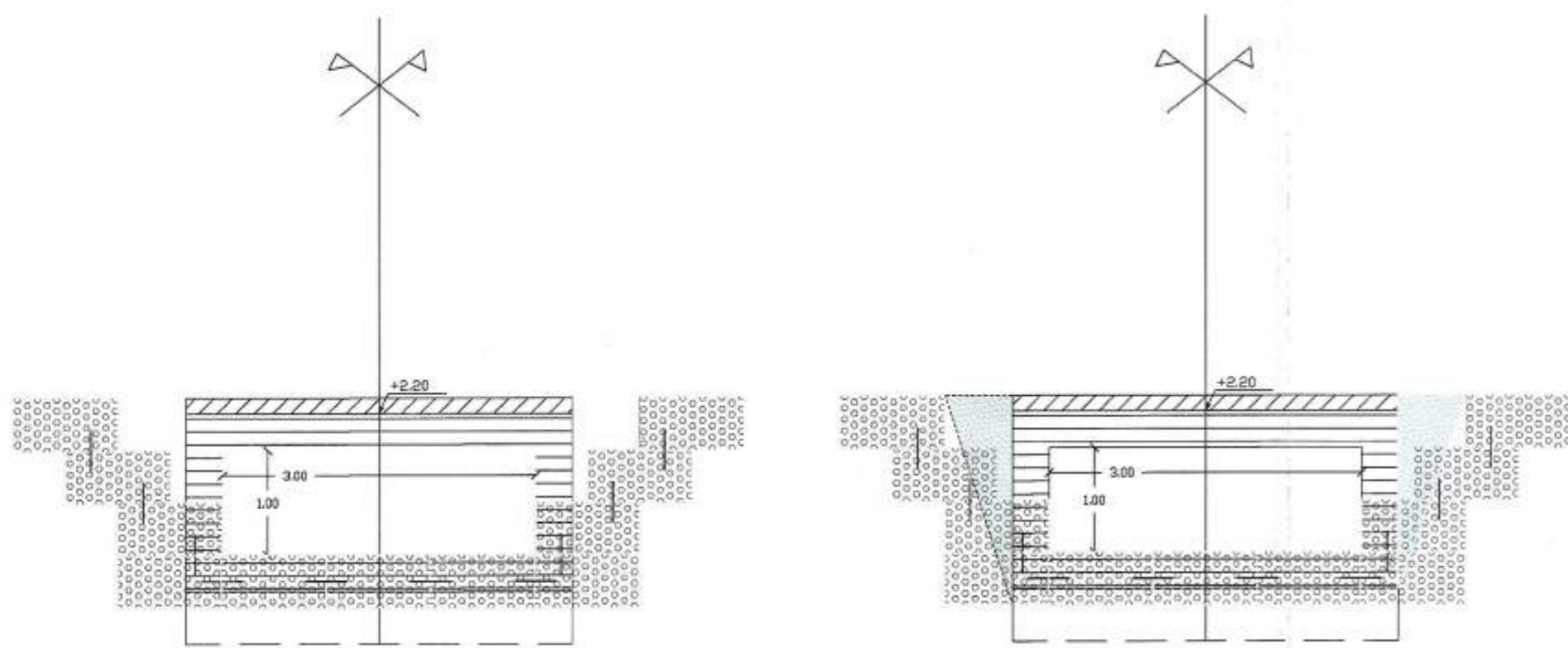

Επιχώματα

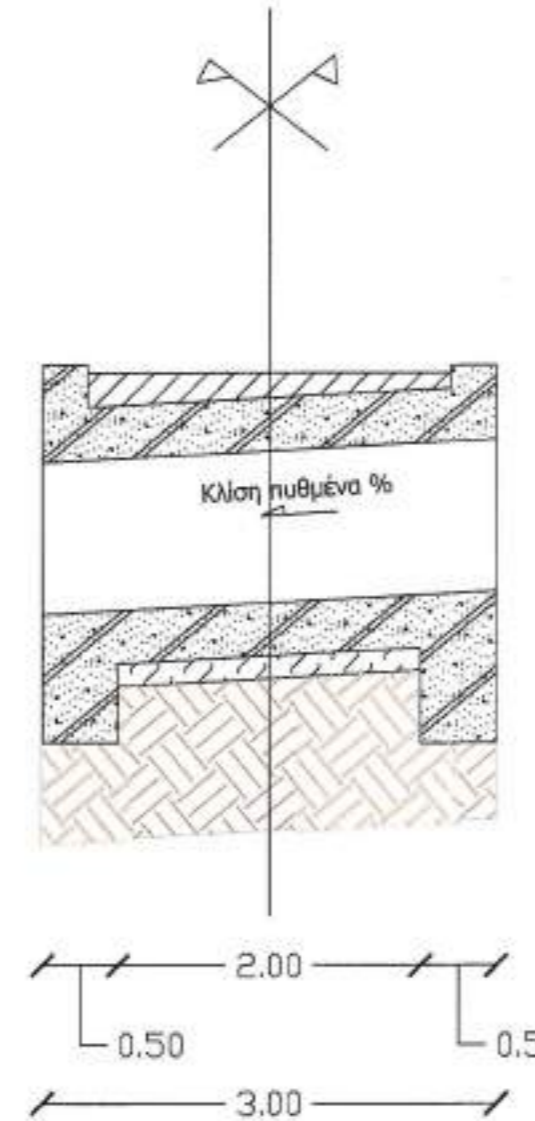

ΣΚΤΡΩΜΑ ΟΧΕΤΟΥ C20/25  
 ΣΚΤΡΩΜΑ ΕΞΟΜΑΛΥΝΣΗΣ C12/15  
 ΕΣΤΕΓΙΑΝΤΙΚΗ ΣΤΡΩΣΗ

ΕΡΓΟΔΟΤΗΣ: ΙΕΡΑ ΣΚΗΤΗ ΘΕΟΜΗΤΟΡΟΣ ΑΓΙΑΣ ΑΝΝΑΣ ΑΓΙΟΝ ΟΡΟΣ

Τίτλος Έργου  
 ΔΙΕΥΘΕΤΗΣΗ & ΔΙΑΜΟΡΦΩΣΗ ΤΗΣ ΚΟΙΤΗΣ ΤΩΝ ΡΕΥΜΑΤΩΝ ΤΗΣ ΙΕΡΑΣ ΣΚΗΤΗΣ  
 ΑΓΙΑΣ ΑΝΝΗΣ ΚΑΙ ΑΝΤΙΠΛΥΜΜΗΡΙΚΗΣ ΠΡΟΣΤΑΣΙΑ ΤΗΣ ΠΕΡΙΟΧΗΣ

Φάση Έργου  
 ΑΡΣΑΝΑΣ - ΙΕΡΑ ΚΑΛΥΒΗ ΑΓΙΟΥ ΕΛΕΥΘΕΡΙΟΥ

Φάση μελέτης  
 ΟΡΙΣΤΙΚΗ ΜΕΛΕΤΗ

Εργοδότης  
 ΙΕΡΑΣ ΣΚΗΤΗ ΘΕΟΜΗΤΟΡΟΣ ΑΓΙΑΣ ΑΝΝΑΣ  
 ΑΓΙΟΥ ΟΡΟΥΣ

Κατηγορία έργου  
 ΥΔΡΑΥΛΙΚΟ

Δομικό σύνολο  
 ΤΕΧΝΙΚΟ ΕΡΓΟ

Δομικό τμήμα  
 ΟΧΕΤΟΣ

Είδος μελέτης  
 ΟΡΙΣΤΙΚΗ

**ΔΑΚΤΥΛΙΟΣ Ε.Ε.**  
 Μελέτες | Έργα

Β. Ταβόρα 1, Τ.Κ. 57001 Θέρμη, Θεσ/νίκη  
 Τηλ./Fax: 2310.999.440 & 2310.480.482  
 www.daktulios.com | e-mail: info@daktulios.com

Είδος σχεδίου  
 ΤΕΧΝΙΚΑ-ΣΤΑΤΙΚΑ

Κλίμακα  
 1:50

Θέμα σχεδίου  
 ΟΧΕΤΟΣ ΟΜΒΡΙΩΝ

Διάσταση σχεδίου  
 Χ= Y=

Τρόπος Σχεδίασης  
 Ηλεκτρονικός

Έγκριση  
 Α/Α Αρχείου μελετών

Ημερομηνία Έκδοσης Μελέτης  
 ΜΑΡΤΙΟΣ 2021

Αριθμός Έκδοσης  
 Τραπεζοποίηση

ΕΛΕΓΧΟΝΤΕΣ  
 Ο Προϊστάμενος  
 Τμήματος Έργων Υποδομής

Ημερομηνία / Σφραγίδα / Υπογραφή

ΧΑΡΑΛΑΜΠΟΣ Ι. ΧΑΡΑΛΑΜΠΗΣ  
 ΠΟΛΙΤΙΚΟΣ ΜΗΧΑΝΙΚΟΣ ΜΕ Α' Β.

Σφραγίδα του Ελεγκτή

ΕΛΕΓΧΟΣ

Σφραγίδα του Ελεγκτή

ΘΕΩΡΗΘΗΚΕ  
 Ο ΔΙΕΥΘΥΝΤΗΣ ΤΗΣ  
 ΤΕΧΝΙΚΗΣ ΥΠΗΡΕΣΙΑΣ

ΒΟΛΙΚΑΣ ΕΥΑΓΓΕΛΟΣ  
 ΜΗΧ. ΠΟΛΙΤΙΚΟΣ ΜΗΧΑΝΙΚΟΣ  
 ΑΡΜΗΤΡΟΥ ΤΕ: 24893

Σφραγίδα του Θεωρητή

Σφραγίδα του Θεωρητή

Γεώργιος Ματραπάκης  
 Πολιτικός Μηχανικός με Α' β.

Σφραγίδα του Θεωρητή

Γενική Παρατήρηση  
 Η υψομετρική προσαρμογή  
 θα γίνει σύμφωνα με την  
 υπάρχουσα κατάσταση

ΟΨΗ ΑΝΑΝΤΗ  
 ΚΛ. 1:50

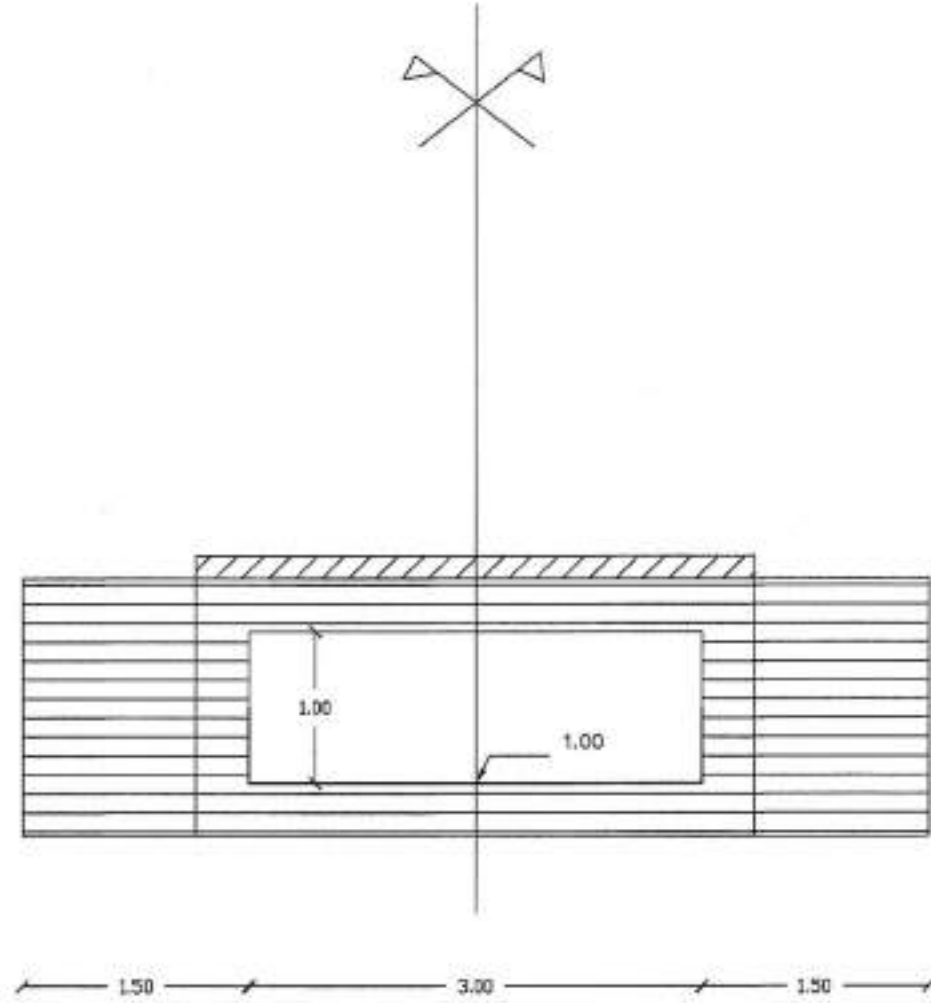

ΟΨΗ ΑΝΑΝΤΗ  
 ΚΛ. 1:50

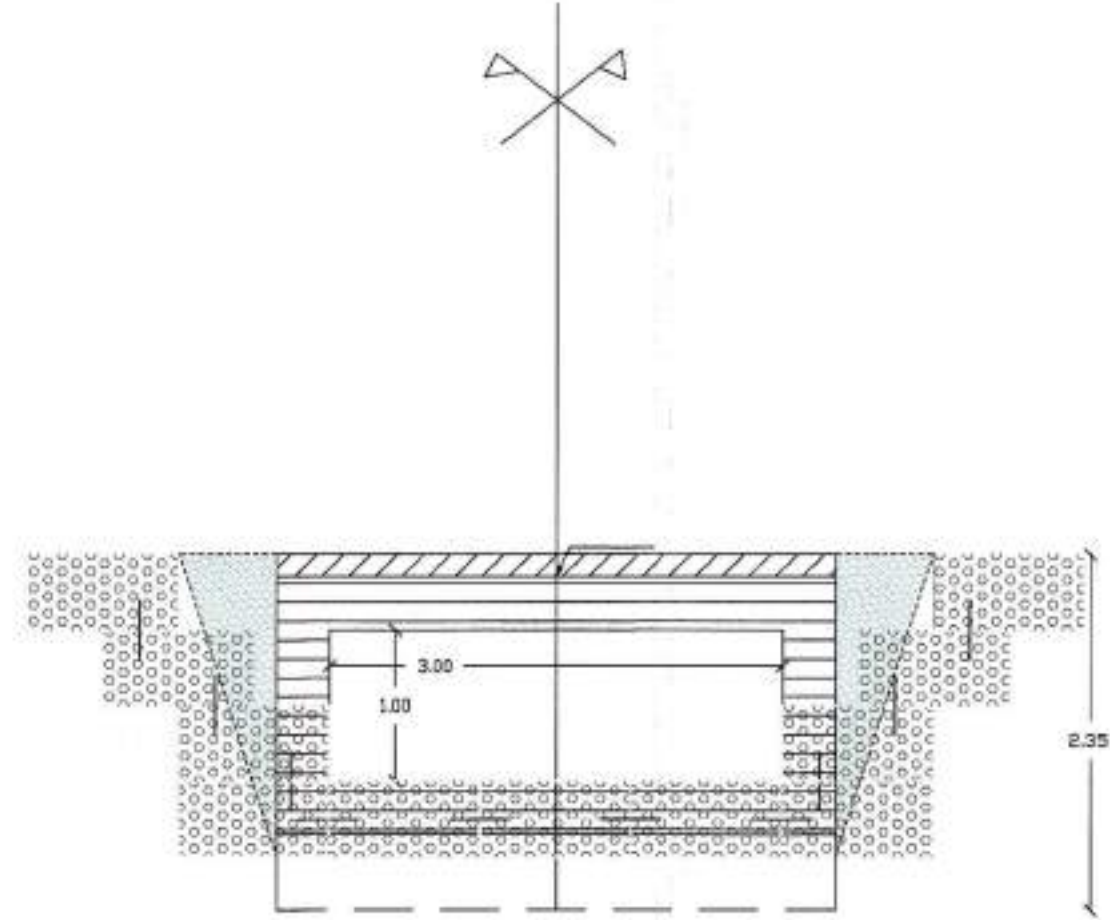

Κ.Ο. 1Χ2  
 ΕΓΚΑΡΣΙΑ ΤΟΜΗ ΟΧΕΤΟΥ ΣΤΟΝ ΑΞΟΝΑ  
 ΚΛ. 1:50

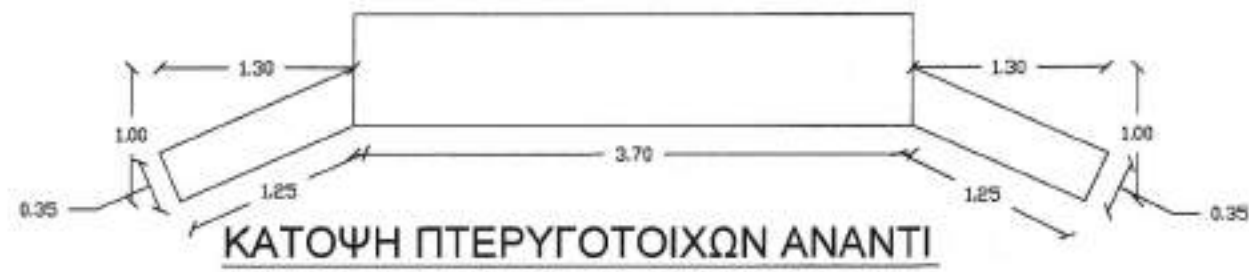
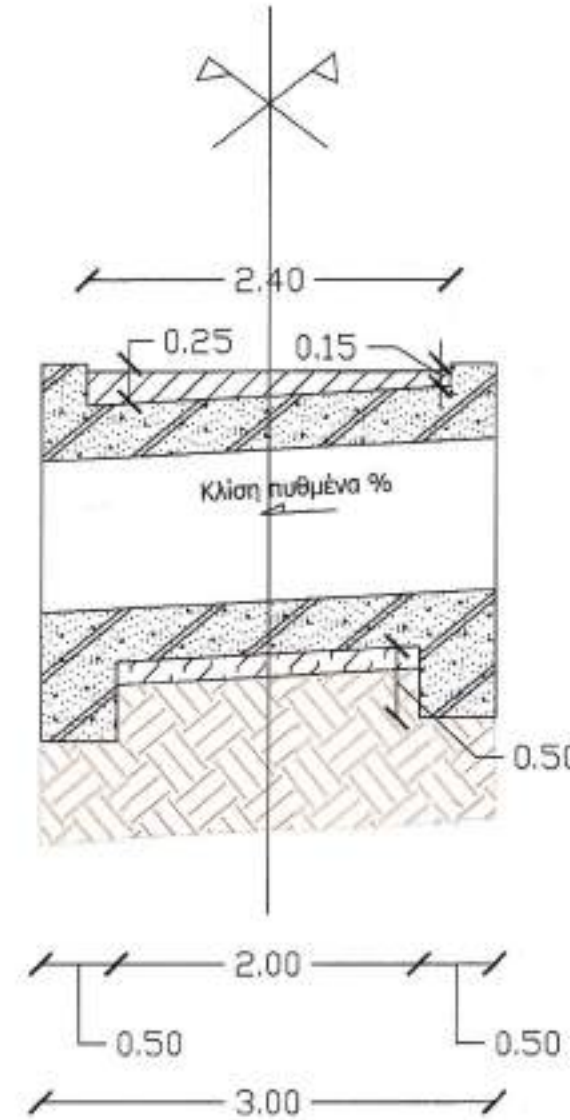
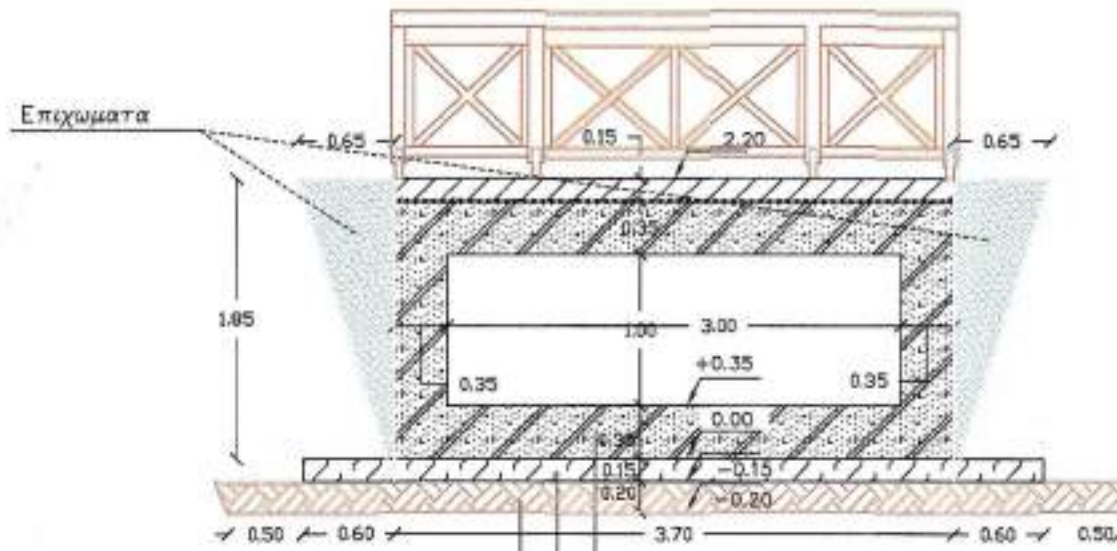

ΚΑΤΟΨΗ ΠΤΕΡΥΓΟΤΟΙΧΩΝ ΑΝΑΝΤΙ

ΕΡΓΟΔΟΤΗΣ: ΙΕΡΑ ΣΚΗΤΗ ΘΕΟΜΗΤΟΡΟΣ ΑΓΙΑΣ ΑΝΝΑΣ ΑΓΙΟΝ ΟΡΟΣ

ΔΙΕΥΘΕΤΗΣΗ & ΔΙΑΜΟΡΦΩΣΗ ΤΗΣ ΚΟΙΤΗΣ ΤΩΝ ΡΕΥΜΑΤΩΝ ΤΗΣ ΙΕΡΑΣ ΣΚΗΤΗΣ ΑΓΙΑΣ ΑΝΝΗΣ ΚΑΙ ΑΝΤΙΠΛΥΜΜΗΡΙΚΗΣ ΠΡΟΣΤΑΣΙΑ ΤΗΣ ΠΕΡΙΟΧΗΣ

Τίτλος Έργου: ΑΡΣΑΝΑΣ - ΙΕΡΑ ΚΑΛΥΒΗ ΑΓΙΟΥ ΕΛΕΥΘΕΡΙΟΥ  
 ΟΡΙΣΤΙΚΗ ΜΕΛΕΤΗ

Εργοδότης: ΙΕΡΑΣ ΣΚΗΤΗ ΘΕΟΜΗΤΟΡΟΣ ΑΓΙΑΣ ΑΝΝΑΣ ΑΓΙΟΥ ΟΡΟΥΣ

Κατηγορία έργου: ΥΔΡΑΥΛΙΚΟ  
 Δομικό σύνολο: ΤΕΧΝΙΚΟ ΕΡΓΟ ΕΛΕ. ΧΩΤ. Ε.Ε. 14 ΣΤΑΤΙΚΗ ΜΕΛΕΤΗ

Είδος μελέτης: ΟΡΙΣΤΙΚΗ  
 Είδος σχεδίου: ΟΡΟΜΕΤΡΙΚΟ  
 Τρόπος Σχεδίασης: ΗΛΕΚΤΡΟΝΙΚΟΣ  
 Ημερομηνία Έκδοσης Μελέτης: ΜΑΡΤΙΟΣ 2021



Κλίμακα: 1:50  
 Διάσταση σχεδίου: Χ=, Υ=  
 Α/Α Αρχείου μελετών: T7  
 Α/Α Αρχείου σχεδίων:

ΕΛΕΓΧΘΗΚΕ  
 Μελετητής: Γεώργιος Ματραπάκης  
 Ο Προσταθμενός Τμήματος Έργων Υποδομής  
 ΧΑΡΑΛΑΜΠΟΣ Ι. ΧΑΡΑΛΑΜΠΙΔΗΣ  
 Έλεγχος: ΠΟΛΙΤΙΚΟΣ ΜΗΧΑΝΙΚΟΣ ΜΕ Α' β.

ΘΕΩΡΗΘΗΚΕ  
 15.12.2021  
 Ο ΔΙΕΥΘΥΝΤΗΣ ΤΗΣ ΤΕΧΝΙΚΗΣ ΥΠΗΡΕΣΙΑΣ  
 Γεώργιος Ματραπάκης  
 Πολιτικός Μηχανικός με Α' β.

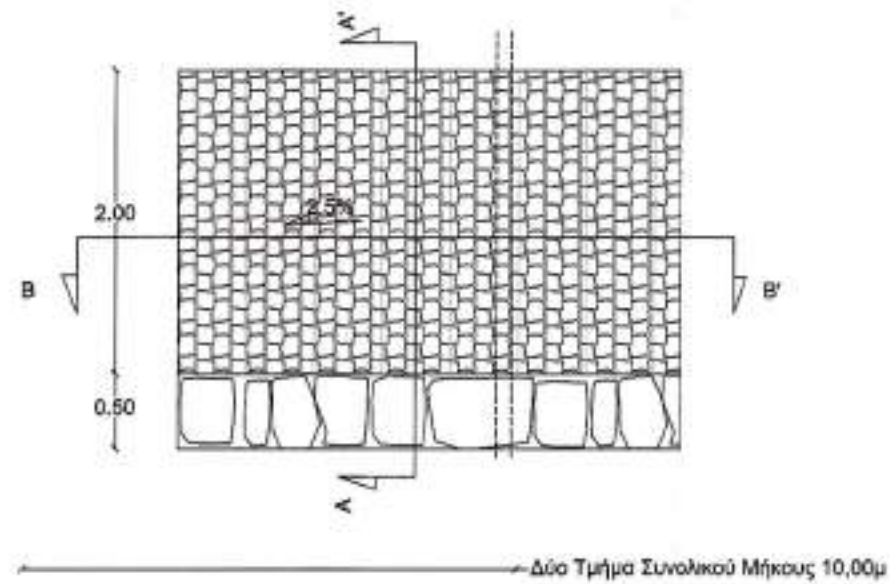

ΤΟΜΗ Α-Α'

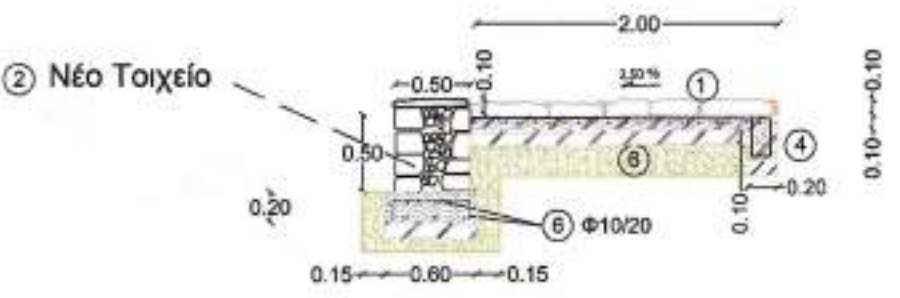

ΤΟΜΗ Β-Β'



ΟΨΗ

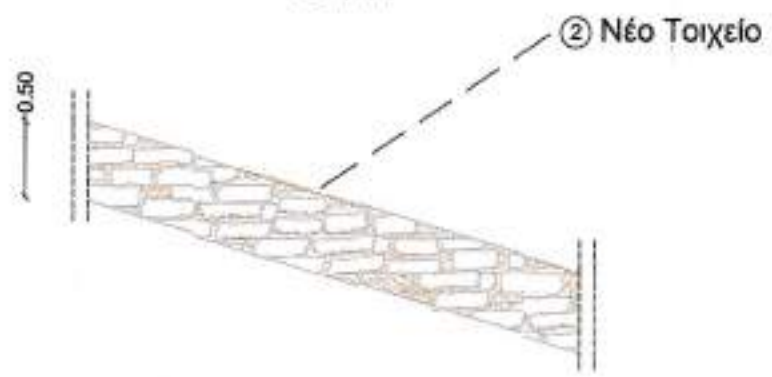

ΥΠΟΜΝΗΜΑ

- ① Πλακόστρωτο
- ② Πέτρινο Τοιχείο
- ③ Τσιμεντοκονία
- ④ Σκυρόδεμα C12/15
- ⑤ Σκυρόδεμα C20/25
- ⑥ Οπλισμός πλέγμα Φ10/20
- ⑦ Εδαφικός Σχηματισμός

ΤΟΠΟΓΡΑΦΙΚΟ ΑΠΟΣΠΑΣΜΑ

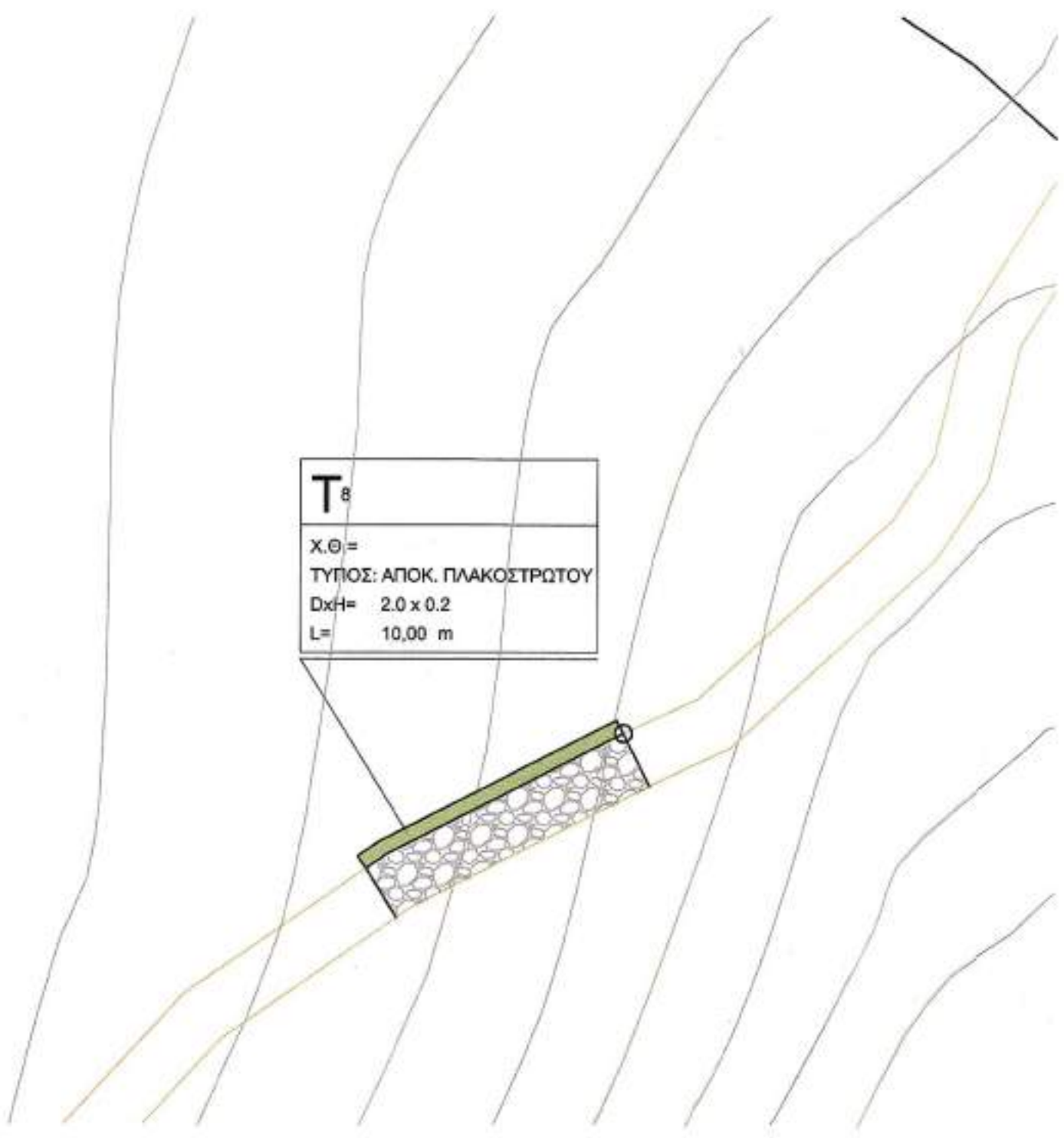

**T8**  
 Χ.Θ. =  
 ΤΥΠΟΣ: ΑΠΟΚ. ΠΛΑΚΟΣΤΡΩΤΟΥ  
 ΔxH= 2.0 x 0.2  
 L= 10,00 m

**ΑΠΟΣΤΟΛΟΣ ΤΟΥΠΛΙΚΙΩΤΗΣ Ε.Ε.**  
 ΜΕΛΕΤΕΣ - ΕΦΑΡΜΟΓΕΣ

B. ΤΑΒΑΚΗ 1 ΘΕΡΜΗ Τ.Κ. 57001 Τηλ.2310989440, Fax 2310460482

Τίτλος Έργου  
 Διευθέτηση & διαμόρφωση της κοίτης των ρεμάτων της Ιεράς  
 Σκήτης Αγίας Άνης, και αντιπλυμμηρική προστασία της περιοχής

Θέση Έργου  
**"ΣΚΗΤΗ ΑΓ ΑΝΝΑΣ", ΑΓΙΟΝ ΟΡΟΣ**

Εργοδότης  
**ΣΚΗΤΗ ΑΓΙΑΣ ΑΝΝΑΣ  
 ΑΓΙΟΝ ΟΡΟΣ**

Κατηγορία έργου  
**ΥΔΡΑΥΛΙΚΟ**

Δομικό σύνολο  
**ΥΔΡΑΥΛΙΚΟ**

Δομικό τμήμα  
**ΤΕΧΝΙΚΟ Τ8**

Είδος μελέτης (Προμελέτη, Οριστική, Εφαρμογής)  
**ΟΡΙΣΤΙΚΗ**

Είδος σχεδίου  
**ΑΡΧΙΤΕΚΤΟΝΙΚΑ**

Θέμα σχεδίου  
**ΚΑΤΟΨΗ - ΤΟΜΗ-ΟΨΗ**

Τρόπος Σχεδίασης  
**ΗΛΕΚΤΡΟΝΙΚΟΣ**

Ημερομηνία Έκδοσης Μελέτης  
**ΜΑΡΤΙΟΣ 2021**

Αριθμός Έκδοσης  
**1**

Ταξινόμηση  
**ΕΛΕΓΧΘΗΚΕ**

Θεσσαλονίκη 15/12/2021

ΕΡΓΟ ΟΔΟΠΟΙΙΑΣ



B. Ταβάκη 1, Τ.Κ. 57001 Θέρμη, Θεσ/κία  
 Τηλ./fax: 2310.989.440 & 2310.460.482  
 www.daktulios.com | e-mail: info@daktulios.com

Κλίμακα  
**1 : 50**

Διάσταση σχεδίου

Εγκριση

Α/Α Αρχείου μελετών

Α/Α Αρχείου σχεδίων

Αριθμός σχεδίου  
**Πρόταση  
 T8**

Μελετήτρια  
**ΧΑΡΑΛΑΜΠΟΣ Ι. ΧΑΡΑΛΑΜΠΙΔΗΣ  
 ΠΟΛΙΤΙΚΟΣ ΜΗΧΑΝΙΚΟΣ ΜΕ Α' Β.**

Ημερομηνία Έκδοσης Μελέτης  
**15/12/2021**

ΑΠΟΣΤΟΛΟΣ ΤΟΥΠΛΙΚΙΩΤΗΣ Ε.Ε.  
 ΜΕΛΕΤΕΣ ΕΦΑΡΜΟΓΕΣ ΤΕΧΝΙΚΩΝ ΕΡΓΩΝ  
 ΑΝ ΤΡΕ: 17850  
 ΤΑΒΑΚΗ 1 - ΘΕΡΜΗ - ΘΕΣΣΑΛΟΝΙΚΗ  
 ΤΗΛ: 2310 989 440 - FAX: 2310 460 482  
 ΔΟΥΚΕΣ 47 0 8 8 4 - ΔΟΥΚΕΣ 2' ΘΕΣ/ΝΙΚΗΣ

Ελεγχος  
**ΣΦΟΡΗΘΗΚΕ**  
 Θεσσαλονίκη 15/12/2021  
 ΔΙΕΥΘΥΝΤΗΣ ΤΗΣ  
 ΤΕΧΝΙΚΗΣ ΥΠΗΡΕΣΙΑΣ

ΕΛΛΗΝΙΚΗ ΔΗΜΟΚΡΑΤΙΑ  
 ΥΠΟΥΡΓΕΙΟ ΠΑΙΔΕΙΑΣ, ΕΡΕΥΝΑΣ ΚΑΙ ΘΡΗΣΚΕΥΜΑΤΩΝ  
 ΕΝΔΙΑΜΕΣΗ ΔΙΕΥΘΥΝΣΗ ΤΕΧΝΙΚΗΣ ΥΠΗΡΕΣΙΑΣ

Γεώργιος Ματραπάζης  
 Πολιτικός Μηχανικός με Α' β.

**ΒΟΛΙΚΑΣ Μ. ΕΥΑΓΓΕΛΟΣ**  
 ΔΙΠΛ. ΠΟΛΙΤΙΚΟΣ ΜΗΧΑΝΙΚΟΣ  
 ΑΡΙΘΜΟΣ ΜΗΤΡΩΟΥ Τ.Ε.Ε 78893  
 ΚΑΡΑΧΑΟΥΚΑ 31 ΤΚ 5132  
 ΔΦΜ: 075689164 ΔΟΥΚΑΛΑΜΑΡΙΑΣ

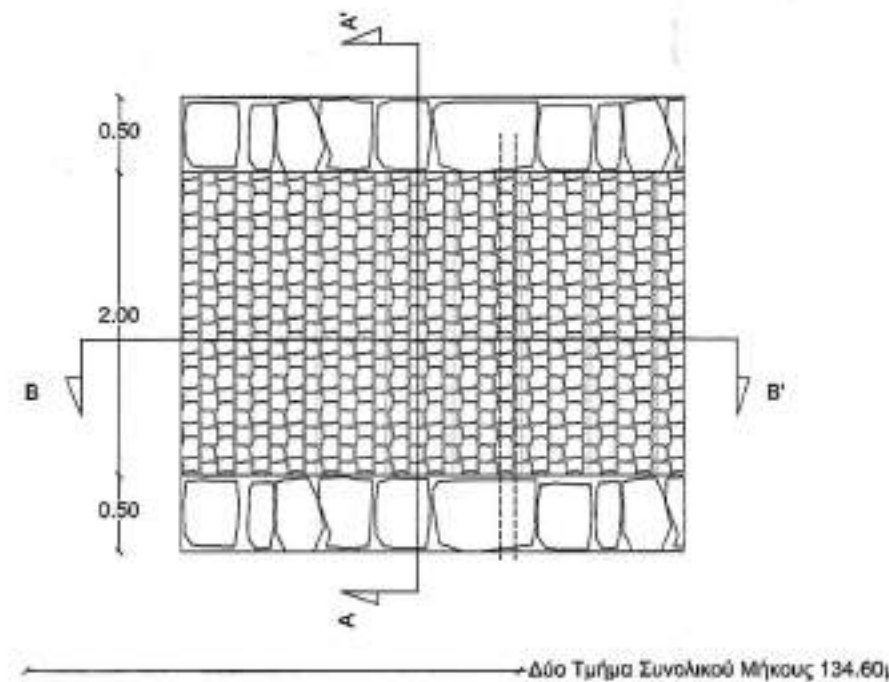

→ Δύο Τμήμα Συνολικού Μήκους 134.60μ

ΤΟΜΗ Α-Α'

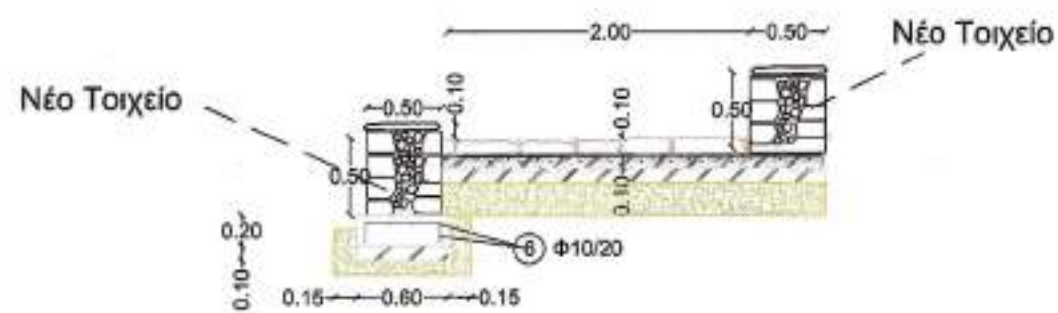

**ΥΠΟΜΝΗΜΑ**

- ① Πλακόστρωτο
- ② Πέτρινο Τοιχείο
- ③ Τσιμεντοκονία
- ④ Σκυρόδεμα C12/15
- ⑤ Σκυρόδεμα C 20/25
- ⑥ Οπλισμός πλέγμα Φ10/20
- ⑦ Εδαφικός Σχηματισμός

ΟΨΗ

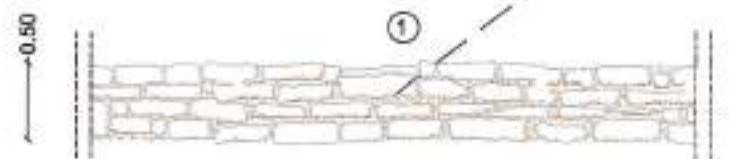

**ΤΟΠΟΓΡΑΦΙΚΟ ΑΠΟΣΠΑΣΜΑ**

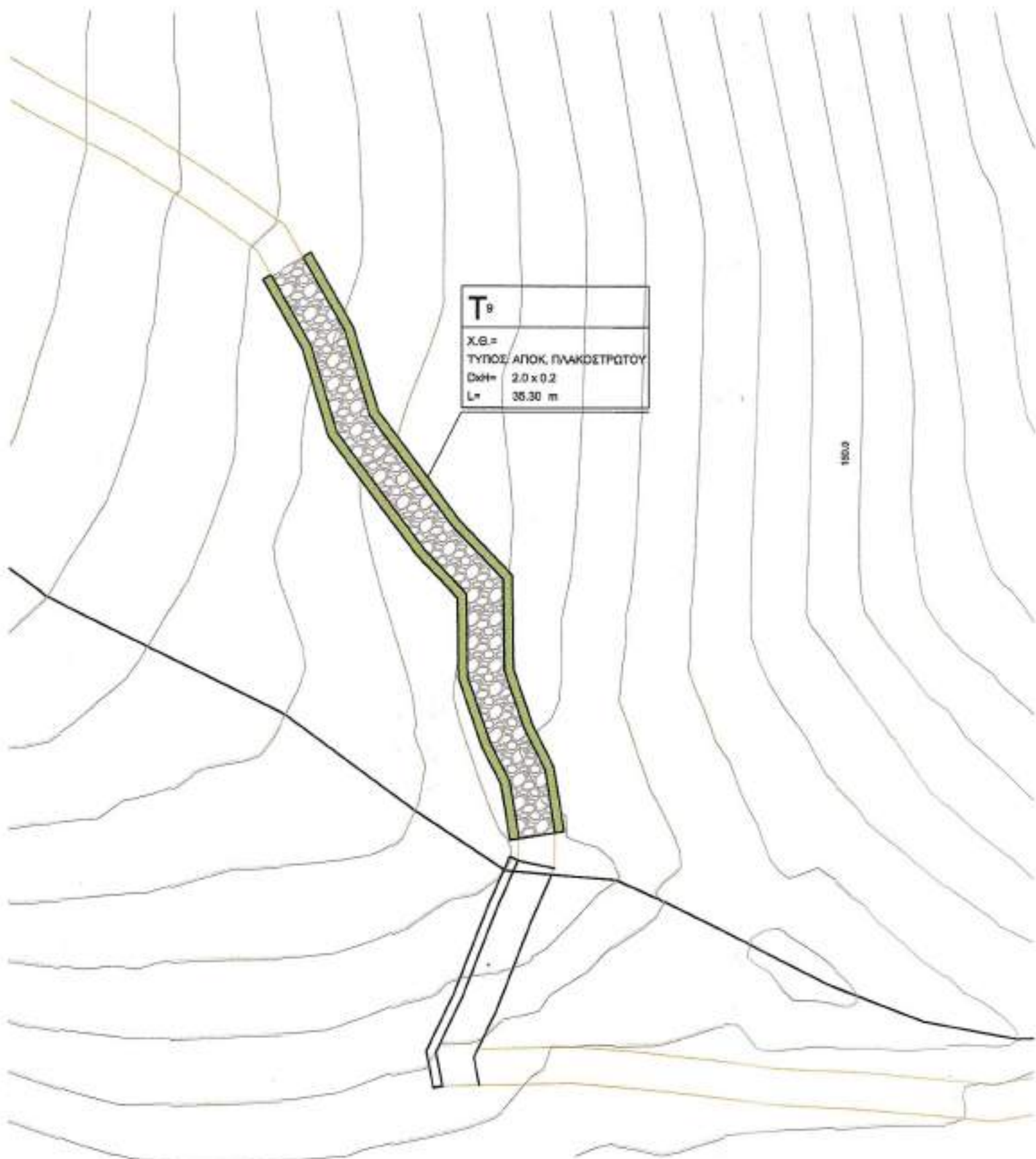

**ΑΠΟΣΤΟΛΟΣ ΤΟΥΠΛΙΚΙΩΤΗΣ Ε.Ε.**

ΜΕΛΕΤΕΣ - ΕΦΑΡΜΟΓΕΣ

Β. ΤΑΒΑΚΗ 1 ΘΕΡΜΗ Τ.Κ. 57001 Τηλ. 2310989440, Fax 2310460482

Τίτλος Έργου

Διευθέτηση & διαμόρφωση της κοίτης των ρεμάτων της Ιεράς Σκήτης Αγίας Άννης, και αντιπλημμυρική προστασία της περιοχής

Θέση Έργου

**"ΣΚΗΤΗ ΑΓ ΑΝΝΑΣ", ΑΓΙΟΝ ΟΡΟΣ**

Εργοδότης

ΣΚΗΤΗ ΑΓΙΑΣ ΑΝΝΑΣ  
ΑΓΙΟΝ ΟΡΟΣ

Κατηγορία έργου

ΥΔΡΑΥΛΙΚΟ

Δομικό σύνολο

ΥΔΡΑΥΛΙΚΟ

Δομικό τμήμα

Είδος μελέτης (Προμελέτη, Οριστική, Εφαρμογής)

ΟΡΙΣΤΙΚΗ

Για τον έλεγχο

Είδος σχεδίου

ΑΡΧΙΤΕΚΤΟΝΙΚΑ

Θέμα σχεδίου

ΚΑΤΟΨΗ - ΤΟΜΗ - ΟΨΗ

Φώτιος Καραγιώργος  
Αρχιτέκτων Μηχανικός με Α' β.

Τρόπος Σχεδίασης

Ηλεκτρονικός

Ημερομηνία Έκδοσης Μελέτης

ΜΑΡΤΙΟΣ 2021

Αντώνιος Σενικίδης  
Πολιτικός Μηχανικός με Α' β.

Αριθμός Έκδοσης

ΕΛΕΓΧΘΗΚΕ

Θεσσαλονίκη 15/12/2021

Ο Πρωτόδικος

Τμήματος Έργων Υποδομής

ΧΑΡΑΛΑΜΠΟΣ Ι. ΧΑΡΑΛΑΜΠΙΔΗΣ

Ελεγκτής Πολιτικός Μηχανικός με Α' β.

Ελεγχθείς

Θεσσαλονίκη 15/12/2021

Ο ΔΙΕΥΘΥΝΤΗΣ ΤΗΣ

ΤΕΧΝΙΚΗΣ ΥΠΗΡΕΣΙΑΣ

Θεώρηση

ΕΛΛΗΝΙΚΗ ΔΗΜΟΚΡΑΤΙΑ

ΥΠΟΥΡΓΕΙΟ ΠΑΡΑΧΕΙΡΑΣΗΣ ΕΡΓΩΝ

ΔΙΕΥΘΥΝΣΗ ΕΡΓΩΝ ΥΠΟΔΟΜΗΣ

Τμήμα Έργων Υποδομής

ΧΑΡΑΛΑΜΠΟΣ Ι. ΧΑΡΑΛΑΜΠΙΔΗΣ

Ελεγκτής Πολιτικός Μηχανικός με Α' β.

ΕΡΓΟ ΟΔΟΠΟΙΙΑΣ



Β. Ταβάνη 1, Τ.Κ. 57001 Θέρμη, Θεσσαλονίκη  
Τηλ./Fax: 2310.989.440 & 2310.460.482  
www.daktilios.com | e-mail: nfo@daktilios.com

Κλίμακα

1 : 50

Διάσταση σχεδίου

Έγκριση

Α/Α Αρχείου μελετών

Α/Α Αρχείου σχεδίων

Αριθμός σχεδίου

Πρόταση

**T9**



ΒΘΑΙΚΑΣΤ. ΕΥΑΓΓΕΛΟΣ  
ΔΙΠΛ. ΠΟΛΥΤΕΧΝΙΚΟΣ ΜΗΧΑΝΙΚΟΣ  
ΑΡΙΘΜΟΣ ΠΡΩΤΟΥ Τ.Ε. Ε 78893  
ΚΑΡΑΜΑΘΩΝΑ 31 ΤΚ 55132  
ΑΦΜ: 075989164 ΔΟΥΚΑΛΑΜΑΡΙΑΣ

Θεσσαλονίκη 15/12/2021

Ο ΔΙΕΥΘΥΝΤΗΣ ΤΗΣ

ΤΕΧΝΙΚΗΣ ΥΠΗΡΕΣΙΑΣ

Γεώργιος Ματραπάκης

Πολιτικός Μηχανικός με Α' β.

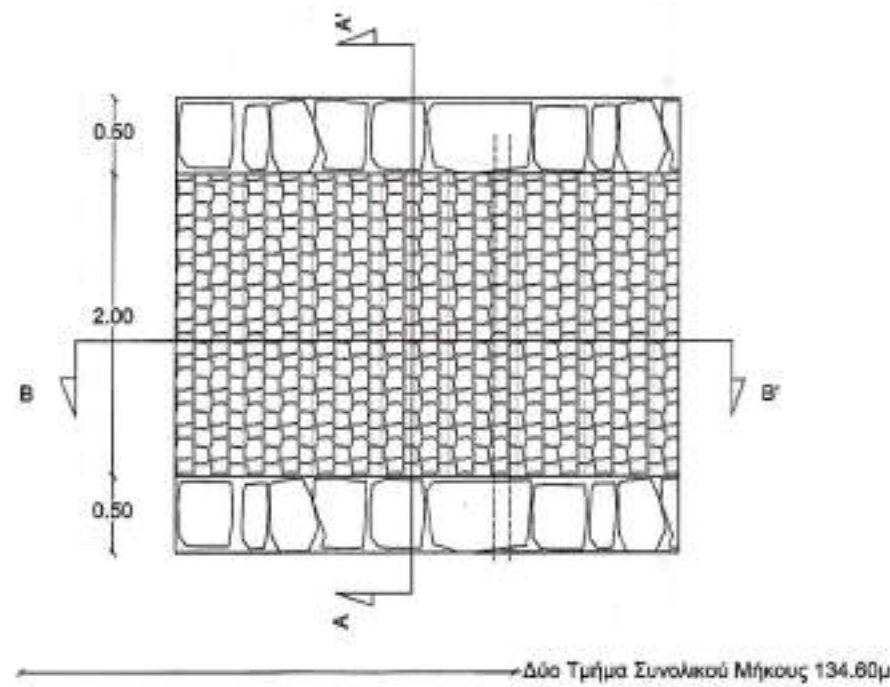

ΤΟΜΗ Α-Α'

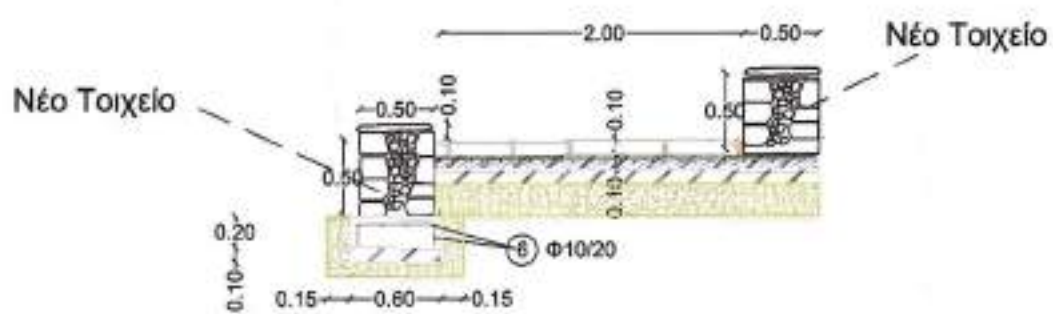

ΥΠΟΜΝΗΜΑ

- ① Πλακόστρωτο
- ② Πέτρινο Τοιχείο
- ③ Τιμιμεντοκονία
- ④ Σκυρόδεμα C12/15
- ⑤ Σκυρόδεμα C20/25
- ⑥ Οπλισμός πλέγμα Φ10/20
- ⑦ Εδαφικός Σχηματισμός

ΟΨΗ

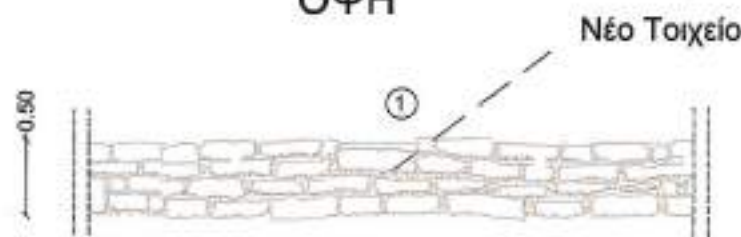

ΤΟΠΟΓΡΑΦΙΚΟ ΑΠΟΣΠΑΣΜΑ

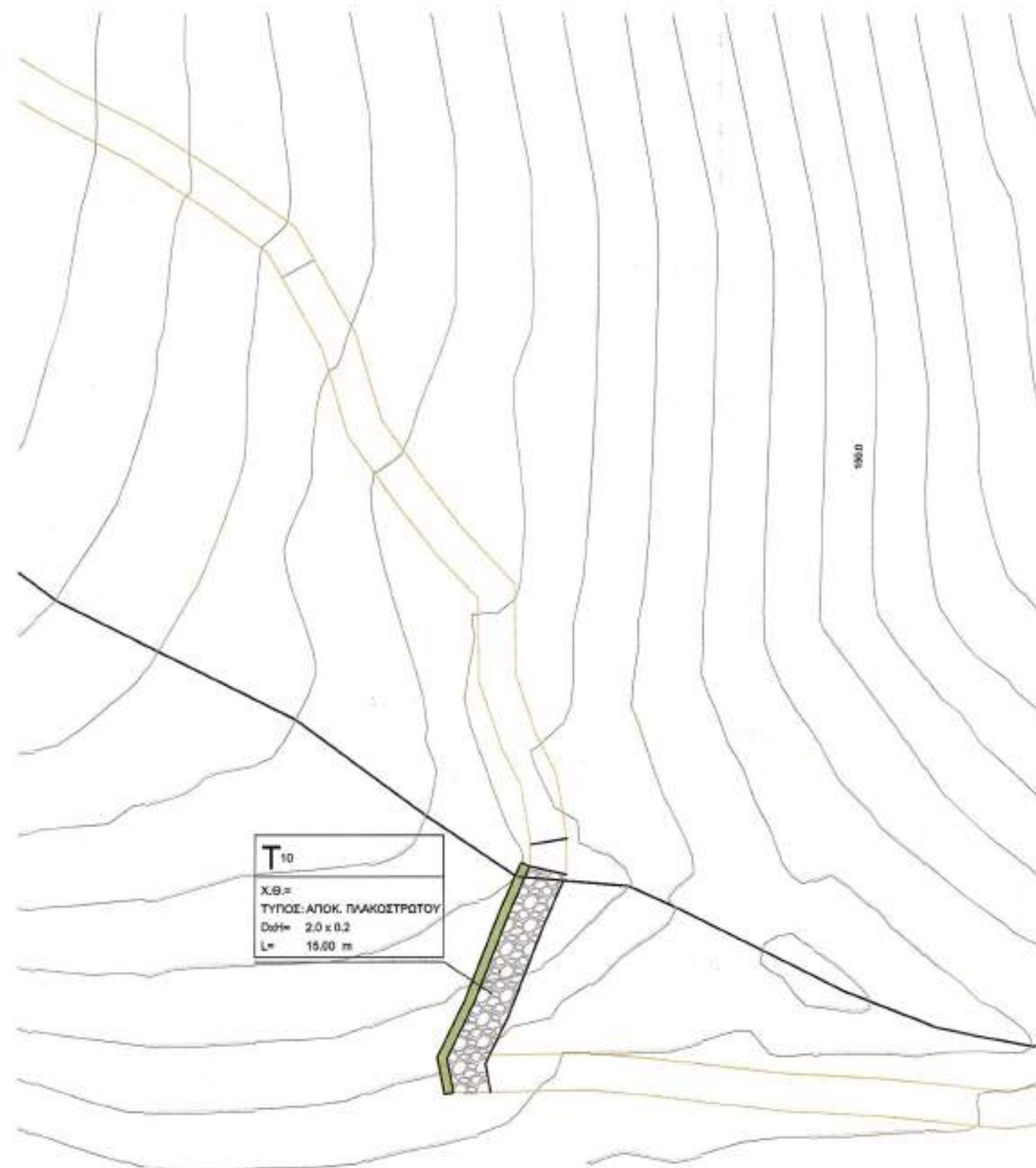

ΑΠΟΣΤΟΛΟΣ ΤΟΥΠΛΙΚΙΩΤΗΣ Ε.Ε.

ΜΕΛΕΤΕΣ - ΕΦΑΡΜΟΓΕΣ

Β. ΤΑΒΑΚΗ 1 ΘΕΡΜΗ Τ.Κ. 57001 Τηλ.2310989440, Fax 2310460482

Τίτλος Έργου

Διευθέτηση & διαμόρφωση της κοίτης των ρεμάτων της Ιεράς Σκήτης Αγίας Άννης, και αντιπλυμμηρική προστασία της περιοχής

Θέση Έργου

"ΣΚΗΤΗ ΑΓ ΑΝΝΑΣ", ΑΓΙΟΝ ΟΡΟΣ

Εργοδότης

ΣΚΗΤΗ ΑΓΙΑΣ ΑΝΝΑΣ  
ΑΓΙΟΝ ΟΡΟΣ

ΕΡΓΟ ΟΔΟΠΟΙΙΑΣ

Κατηγορία έργου

ΥΔΡΑΥΛΙΚΟ



Δομικό σύνολο

ΥΔΡΑΥΛΙΚΟ

Δομικό τμήμα

Β. Ταβάνη 1, Τ.Κ. 57001 Θέρμη, Θεσ/νίκη  
Τηλ. Fax: 2310.989.440 & 2310.460.482  
www.daktilios.com | e-mail: info@daktilios.com

Είδος μελέτης (Προμελέτη, Οριστική, Εφαρμογής)

ΟΡΙΣΤΙΚΗ

Για τον Έλεγχο

Είδος σχεδίου

ΑΡΧΙΤΕΚΤΟΝΙΚΑ

Θέμα σχεδίου

ΚΑΤΟΨΗ - ΤΟΜΗ-ΟΨΗ

Φώτιος Καραγιώργος  
Αρχιτέκτων Μηχανικός με Α' β.

Τρόπος Σχεδίασης

Ηλεκτρονικός

Ημερομηνία Έκδοσης Μελέτης

ΜΑΡΤΙΟΣ 2021

Αντώνιος Ξενικιώτης  
Πολιτικός Μηχανικός με Α' β.

Αριθμός Έκδοσης

Τροποποίηση

Κλίμακα

1 : 50

Διάσταση σχεδίου

Έγκριση

Α/Α Αρχείου μελετών

Α/Α Αρχείου σχεδίων

Αριθμός σχεδίου

Πρόταση

T10

ΕΛΕΓΧΘΗΚΕ

Μελετήτρια

Ο Προϊστάμενος  
Τμήματος Έργων Υποδομής

ΥΠΑΛΛΗΛΟΣ Γ. ΧΑΡΑΛΑΜΠΙΔΗΣ  
ΠΟΛΙΤΙΚΟΣ ΜΗΧΑΝΙΚΟΣ ΜΕ Α' Β.

Ελεγχτής

ΘΕΩΡΗΘΗΚΕ

Θεσσαλονίκη 15/12/2021

Ο ΔΙΕΥΘΥΝΤΗΣ ΤΗΣ  
ΤΕΧΝΙΚΗΣ ΥΠΗΡΕΣΙΑΣ

Θεωρητής

Γεώργιος Ματραπάκης  
Πολιτικός Μηχανικός με Α' β.

Ημερομηνία Έγκρισης

ΑΠΟΣΤΟΛΟΣ ΤΟΥΠΛΙΚΙΩΤΗΣ Ε.Ε.  
ΜΕΛΕΤΕΣ ΕΦΑΡΜΟΓΕΣ ΤΕΧΝΙΚΩΝ ΕΡΓΩΝ  
ΑΜ ΤΕΕ 17850

Β. ΤΑΒΑΚΗ 1 - ΘΕΡΜΗ - ΘΕΣΣΑΛΟΝΙΚΗ  
ΤΗΛ: 2310 989 440 - FAX: 2310 460 482  
ΑΦΜ: 800470004 - ΔΟΥ: Ζ' ΘΕΣΣ/ΜΙΚΗΣ

ΒΟΛΙΚΑΣ Μ. ΕΥΑΓΓΕΛΟΣ  
ΔΙΠΛ. ΠΟΛΙΤΙΚΟΣ ΜΗΧΑΝΙΚΟΣ  
ΑΡΙΘΜΟΣ ΜΗΤΡΩΟΥ Ε.Ε. Ε 78893  
ΚΑΡΑΜΑΟΥΣΑ ΣΤΙΚ 5132  
ΑΦΜ: 075989164 ΔΟΥ ΚΑΛΑΜΑΡΙΑΣ



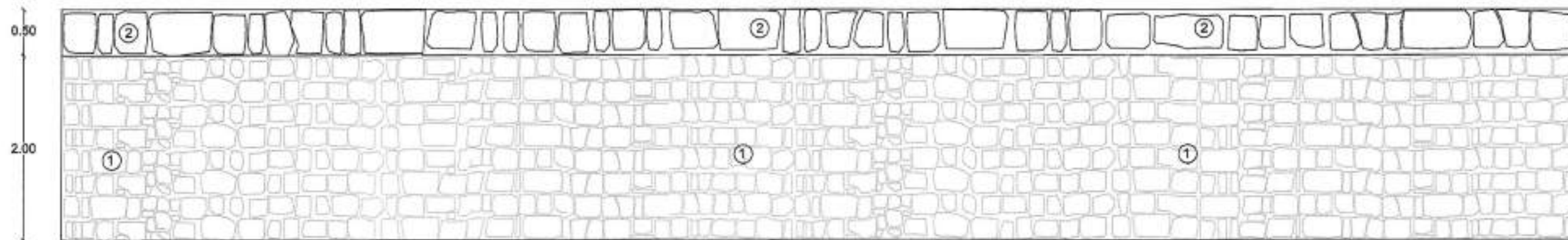

**ΥΠΟΜΝΗΜΑ**

- ① Πλακόστρωτο
- ② Πέτρινο Τοιχείο
- ③ Τσιμεντοκονία
- ④ Σκυρόδεμα C12/15
- ⑤ Σκυρόδεμα C30/35
- ⑥ Οπλισμός πλέγμα Φ10/20
- ⑦ Εδαφικός Σχηματισμός

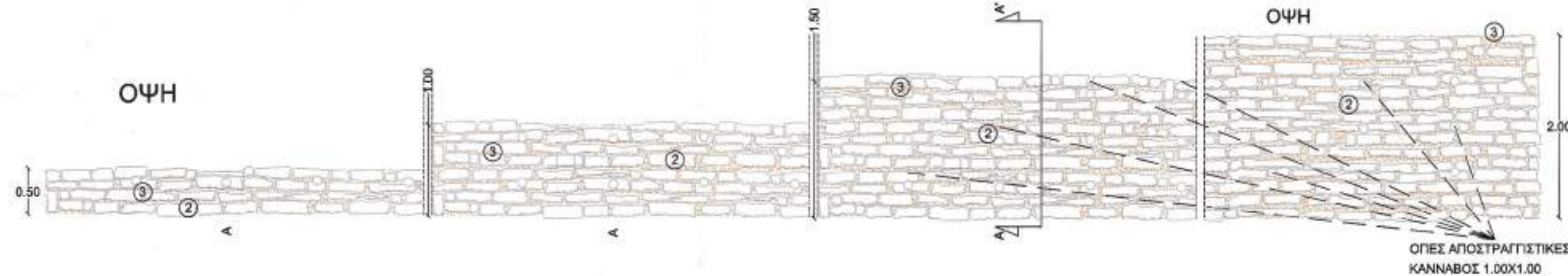
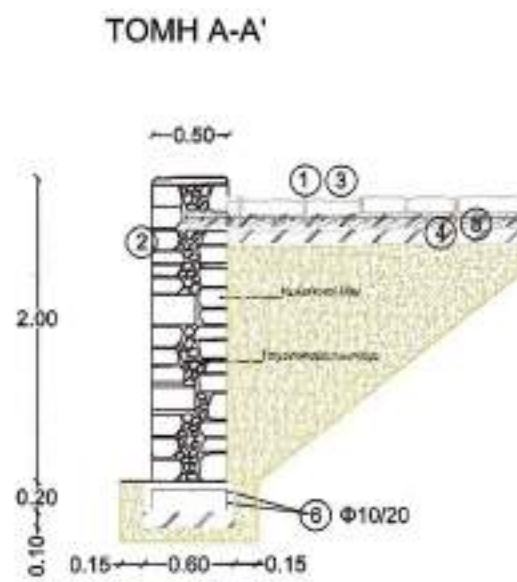
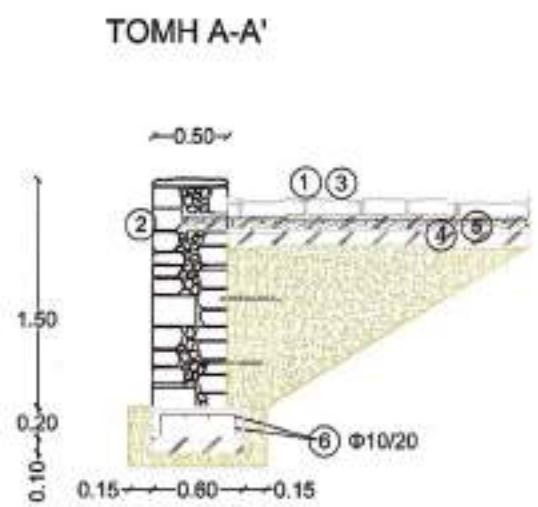
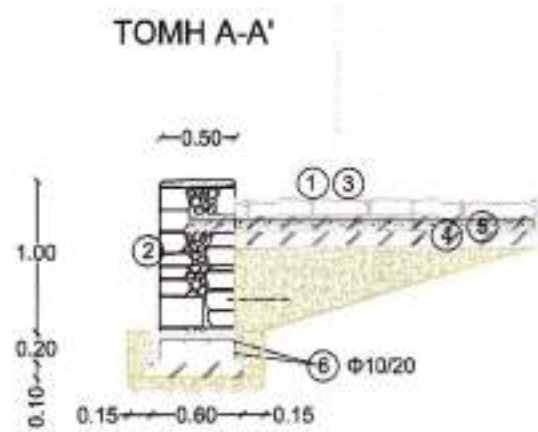
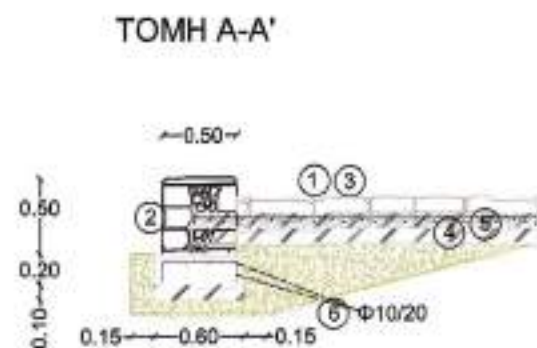

**ΤΟΠΟΓΡΑΦΙΚΟ ΑΠΟΣΠΑΣΜΑ**

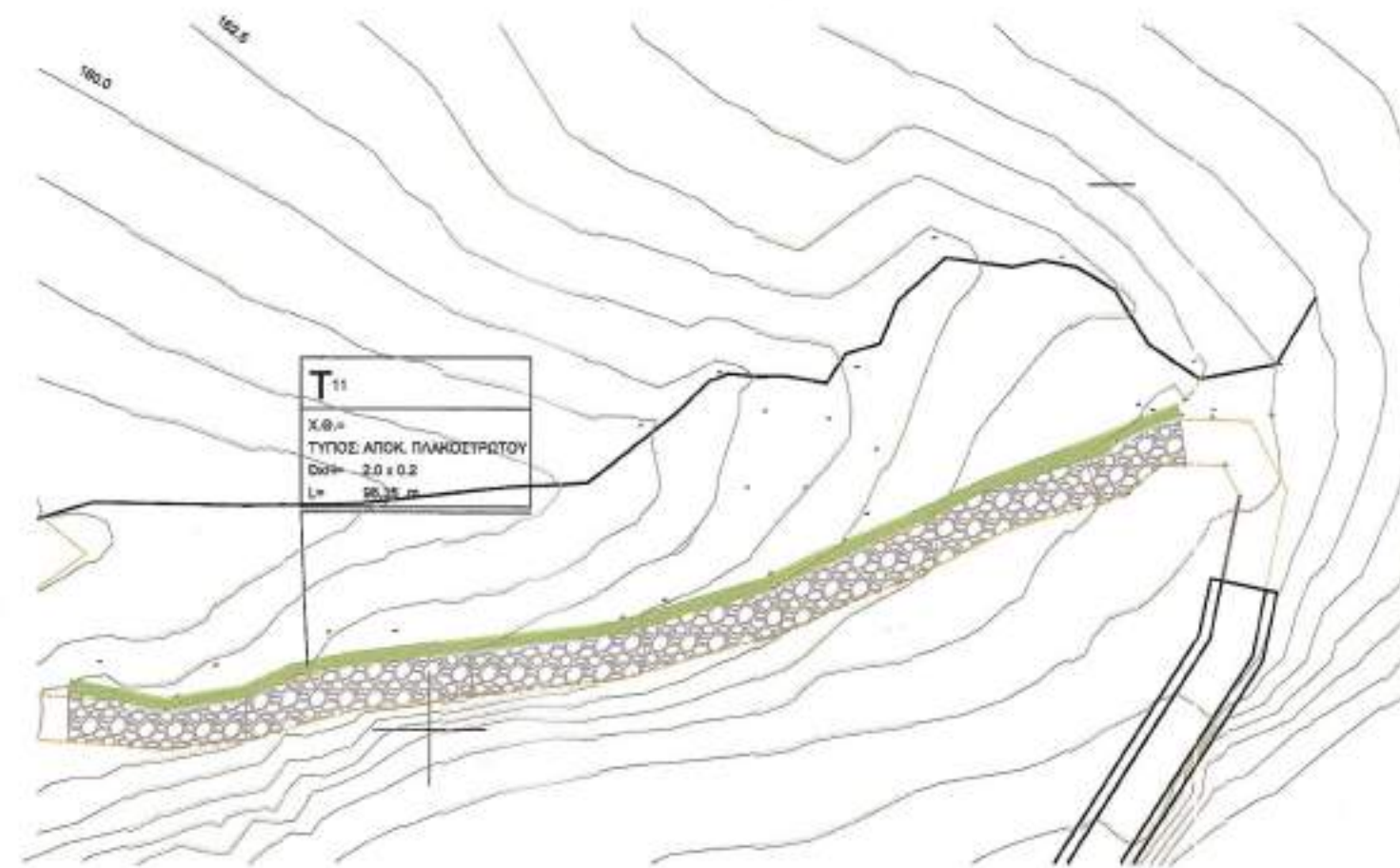

**ΑΠΟΣΤΟΛΟΣ ΤΟΥΠΛΙΚΙΩΤΗΣ Ε.Ε.**

ΜΕΛΕΤΕΣ - ΕΦΑΡΜΟΓΕΣ

Β. ΤΑΒΑΚΗ 1 ΘΕΡΜΗ Τ.Κ. 57001 Τηλ.2310989440, Fax 2310460482

Τίτλος Έργου

Διευθέτηση & διαμόρφωση της κοίτης των ρεμάτων της Ιεράς Σκήτης Αγίας Άννης, και αντιπλυμμηρική προστασία της περιοχής

Θέση Έργου

**"ΣΚΗΤΗ ΑΓ ΑΝΝΑΣ", ΑΓΙΟΝ ΟΡΟΣ**

Εργοδότης

ΣΚΗΤΗ ΑΓΙΑΣ ΑΝΝΑΣ  
ΑΓΙΟΝ ΟΡΟΣ

Κατηγορία έργου

ΥΔΡΑΥΛΙΚΟ

Δομικό σύνολο

ΥΔΡΑΥΛΙΚΟ

Δομικό τμήμα

ΤΕΧΝΙΚΟ Τ11

Είδος μελέτης (Προμελέτη, Οριστική, Εφαρμογή)

ΟΡΙΣΤΙΚΗ

Είδος σχεδίου

ΑΡΧΙΤΕΚΤΟΝΙΚΑ

Θέμα σχεδίου

ΚΑΤΟΨΗ - ΤΟΜΗ ΟΨΗ

Τρόπος Σχεδίασης

Ηλεκτρονικός

Ημερομηνία Έκδοσης Μελέτης

ΜΑΡΤΙΟΣ 2021

Αριθμός Έκδοσης

Τηλ: 2310 989 440 & 2310 460 482  
www.daktulios.com | e-mail: info@daktulios.com  
15/12/21  
Φώτιος Καραγιώργος  
Αρχιτέκτων Μηχανικός με Α' β.

Αντώνιος Ξενικίδης  
Πολιτικός Μηχανικός με Α' β.

ΕΡΓΟ ΟΔΟΠΟΙΙΑΣ



Β. Ταβάκη 1, Τ.Κ. 57001 Θέρμη, Θεσ/νίκη  
Τηλ: 2310 989 440 & 2310 460 482  
www.daktulios.com | e-mail: info@daktulios.com

Κλίμακα

1 : 50

Διάσταση σχεδίου

Εγκριση

Α/Α Αρχείου μελετών

Α/Α Αρχείου σχεδίων

Αριθμός σχεδίου

Πρόταση

**T11**

**ΕΛΕΓΧΘΗΚΕ**

Μελετητής Θεσσαλονίκη 15/12/21

Ο Πρωτοπλάτης

Τμήματος Έργων Υποδομής

ΧΑΡΑΛΑΜΠΟΣ Ι. ΧΑΡΑΛΑΜΠΙΔΗΣ

Ελεγκτής Πολιτικός Μηχανικός με Α' β.

Ημερομηνία / Έσραφιδα / Υπογραφή



**ΘΕΩΡΗΘΗΚΕ**  
Θεσσαλονίκη 15/12/21  
Ο ΔΙΕΥΘΥΝΤΗΣ ΤΗΣ  
ΤΕΧΝΙΚΗΣ ΥΠΗΡΕΣΙΑΣ  
Γεώργιος Ματραπάζης  
Πολιτικός Μηχανικός με Α' β.

ΒΟΛΙΚΑΣ Μ. ΕΥΑΓΓΕΛΟΣ  
ΔΙΠΛ. ΠΟΛΙΤΙΚΟΣ ΜΗΧΑΝΙΚΟΣ  
ΑΡΙΘΜΟΣ ΜΗΤΡΩΟΥ Τ.Ε.Ε. 78893  
ΚΑΡΑΜΑΟΥΣΑ 31 ΤΚ 55132  
ΑΦΜ: 075989164 ΔΟΥΚΑΛΑΜΑΡΙΑΣ



**ΑΠΟΣΤΟΛΟΣ ΤΟΥΠΛΙΚΙΩΤΗΣ Ε.Ε.**  
**ΜΕΛΕΤΕΣ - ΕΦΑΡΜΟΓΕΣ**

Β. ΤΑΒΑΚΗ 1 ΘΕΡΜΗ Τ.Κ. 57001 Τηλ.2310989440, Fax 2310460482

Τίτλος Έργου  
**Διευθέτηση & διαμόρφωση της κοίτης των ρεμάτων της Ιεράς Σκήτης Αγίας Άννης, και αντιπλυμμηρική προστασία της περιοχής**

Θέση Έργου  
**"ΣΚΗΤΗ ΑΓ ΑΝΝΑΣ", ΑΓΙΟΝ ΟΡΟΣ**

Εργοδότης <b>ΣΚΗΤΗ ΑΓΙΑΣ ΑΝΝΑΣ ΑΓΙΟΝ ΟΡΟΣ</b>	ΕΡΓΟ ΟΔΟΠΟΙΑΣ
Κατηγορία έργου <b>ΥΔΡΑΥΛΙΚΟ</b>	 <b>ΔΑΚΤΥΛΙΟΣ Ε.Ε.</b> Μελέτες   Εφαρμογές Β. Ταβάνη 1, Τ.Κ. 57001 Θέρμη, Θεσ/νίκη Τηλ. 2310 989 440 & 2310 460 482 www.daktilios.com   e-mail: info@daktilios.com
Δομικό σύνολο <b>ΥΔΡΑΥΛΙΚΟ</b>	
Δομικό τμήμα <b>ΤΕΧΝΙΚΟ Τ11</b>	Είδος μελέτης (Προμελέτη, Οριστική, Ελεγχό)
Είδος σχεδίου <b>ΟΡΙΣΤΙΚΗ</b>	Ελεγχό
Είδος σχεδίου <b>ΑΡΧΙΤΕΚΤΟΝΙΚΑ</b>	Φωτός Καραγιώργος
Όμιλος σχεδίου <b>ΚΑΤΩΦΗ - ΤΟΜΗ-ΟΨΗ Αρχιτέκτων Μηχανικός με Α' β.</b>	Αριθμός σχεδίου <b>Τ12</b>
Τρόπος Σχεδίασης <b>ΗΛΕΚΤΡΟΝΙΚΟΣ</b>	Διάσταση σχεδίου
Ημερομηνία Έκδοσης Μελέτης <b>ΜΑΡΤΙΟΣ 2021</b>	Έγκριση
Αριθμός Έκδοσης	Α/Α Αρχείου μελετών
Τροποποίηση	Α/Α Αρχείου σχεδίων

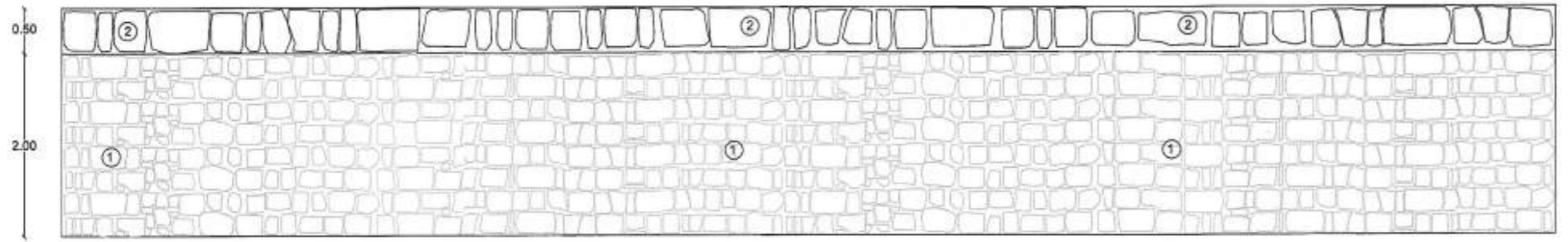

**ΥΠΟΜΝΗΜΑ**

- ① Πλακόστρωτο
- ② Πέτρινο Τοιχείο
- ③ Τσιμεντοκονία
- ④ Σκυρόδεμα C12/15
- ⑤ Σκυρόδεμα C20/25
- ⑥ Οπλισμός πλέγμα Φ10/20
- ⑦ Εδαφικός Σχηματισμός

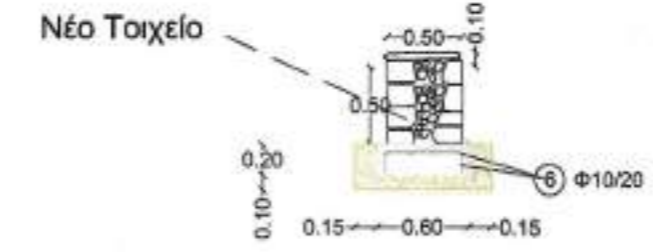
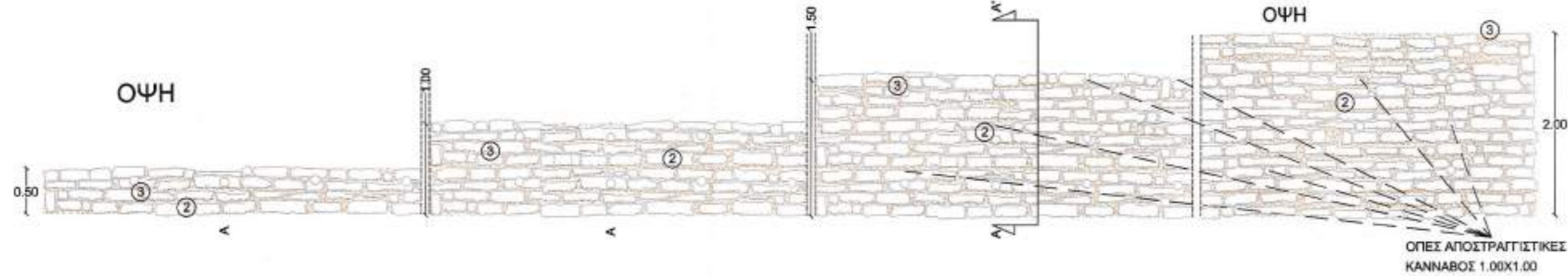
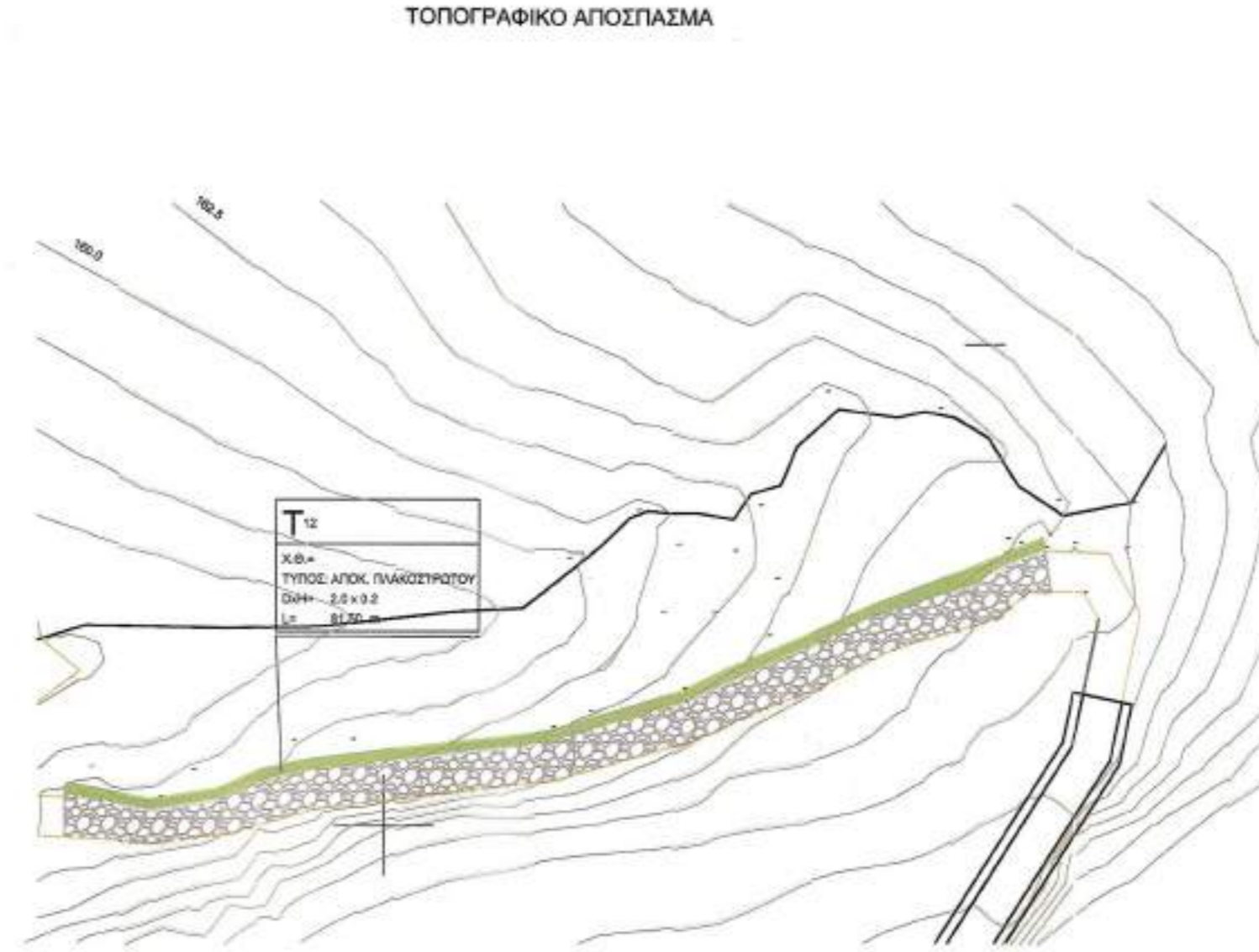
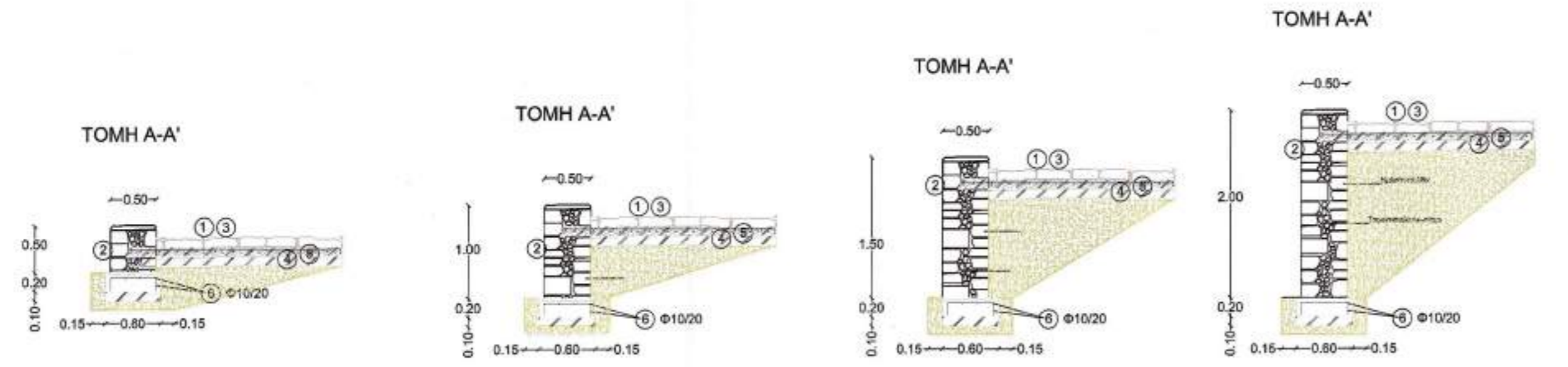

**ΕΛΕΓΧΘΗΚΕ**  
 Θεσσαλονίκη 15/09/2021  
 Ο Προϊστάμενος  
 Τμήματος Έργων Υποδομής

**ΕΛΕΓΧΘΗΚΕ**  
 Θεσσαλονίκη 15/12/2021  
 Ο Διευθυντής της  
 ΤΕΧΝΙΚΗΣ ΥΠΗΡΕΣΙΑΣ

**ΕΥΑΓΓΕΛΟΣ**  
 ΔΙΠΛ. ΑΡΧΙΤΕΚΤΟΝΙΚΟΣ ΜΗΧΑΝΙΚΟΣ  
 ΑΡΙΘΜΟΣ ΚΗΛΥΔΗΣ Ε.Ε. 78093  
 ΚΑΡΑ... ΤΗΛ 5132  
 ΑΔΗ: 0750 018400 ΚΑΛΑΜΑΡΙΑΣ

**Γεώργιος Ματραπάζης**  
 Πολιτικός Μηχανικός με Α' β.

**ΑΠΟΣΤΟΛΟΣ ΤΟΥΠΛΙΚΙΩΤΗΣ Ε.Ε.**  
**ΜΕΛΕΤΕΣ - ΕΦΑΡΜΟΓΕΣ**

B. ΤΑΒΑΚΗ 1 ΘΕΡΜΗ Τ.Κ. 57001 Τηλ.2310989440, Fax 2310460482

Τίτλος Έργου  
 Διευθέτηση & διαμόρφωση της κοίτης των ρεμάτων της Ιεράς  
 Σκήτης Αγίας Άννης, και αντιπλυμμηρική προστασία της περιοχής

Θέση Έργου  
**"ΣΚΗΤΗ ΑΓ ΑΝΝΑΣ", ΑΓΙΟΝ ΟΡΟΣ**

Εργοδότης	ΣΚΗΤΗ ΑΓΙΑΣ ΑΝΝΑΣ ΑΓΙΟΝ ΟΡΟΣ
Κατηγορία έργου	ΥΔΡΑΥΛΙΚΟ
Δομικό σύνολο	ΥΔΡΑΥΛΙΚΟ
Δομικό τμήμα	Συρματοκιβώτια 2,00x1,00x0,50
Είδος μελέτης (Προμελέτη, Οριστική, Ελεγχό)	ΟΡΙΣΤΙΚΗ
Είδος σχεδίου	ΑΡΧΙΤΕΚΤΟΝΙΚΑ
Θέμα σχεδίου	ΚΑΤΟΨΗ - ΤΟΜΗ-ΟΡΓΑΝΟΓΡΑΦΙΑ
Τρόπος Σχεδίασης	Ηλεκτρονικός
Ημερομηνία Έκδοσης Μελέτης	ΜΑΡΤΙΟΣ 2021
Αριθμός Έκδοσης	Τροποποίηση

ΕΡΓΟ ΟΔΟΠΟΙΙΑΣ



**ΔΑΚΤΥΛΙΟΣ Ε.Ε.**  
 Μελέτες | Εφαρμογές

B. Ταβάνη 1, Τ.Κ. 57001 Θέρμη, Θεσσαλονίκη  
 Τηλ. Fax: 2310.989.440 & 2310.460.482  
 www.daktulios.com | e-mail: info@daktulios.com

Κλίμακα: 1 : 50  
 Διάσταση σχεδίου: [ ] [ ]

Εγκριση: [ ]

Α/Α Αρχείου μελετών: [ ]  
 Α/Α Αρχείου σχεδίων: [ ]

Αριθμός σχεδίου: **Τ13**  
 Πρόταση: [ ]

**ΤΟΠΟΓΡΑΦΙΚΟ ΑΠΟΣΠΑΣΜΑ**

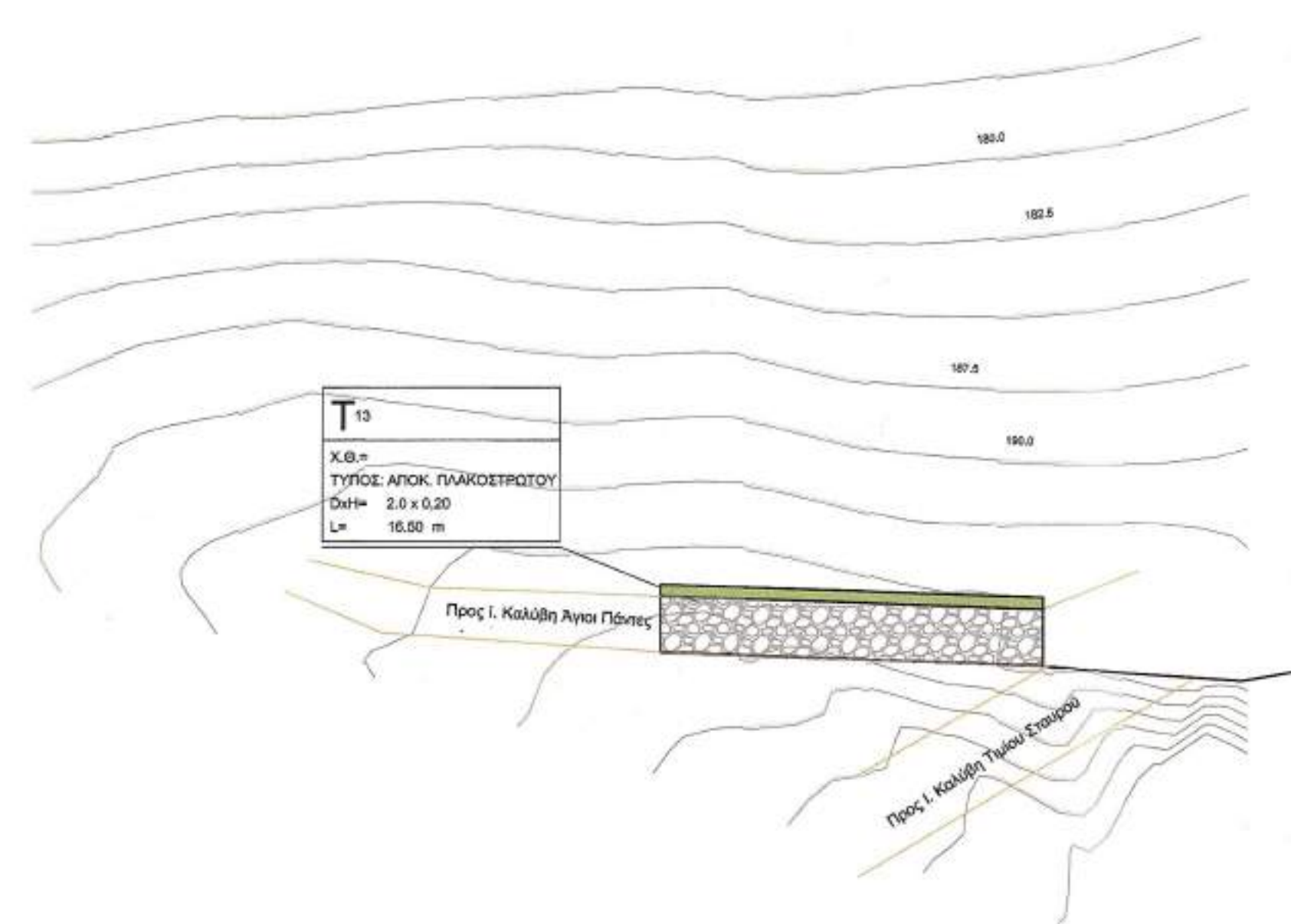

**T13**  
 Χ.Θ. =>  
 ΤΥΠΟΣ: ΑΠΟΚ. ΠΛΑΚΟΣΤΡΩΤΟΥ  
 ΔxH= 2.0 x 0.20  
 L= 16.00 m

**ΥΠΟΜΝΗΜΑ**

- ① Πλακόστρωτο
- ② Πέτρινο Τοιχείο
- ③ Τσιμεντοκονία
- ④ Σκυρόδεμα C12/15
- ⑤ Σκυρόδεμα C20/25
- ⑥ Οπλισμός πλέγμα Φ10/20
- ⑦ Εδαφικός Σχηματισμός

**ΤΟΜΗ Α-Α'**

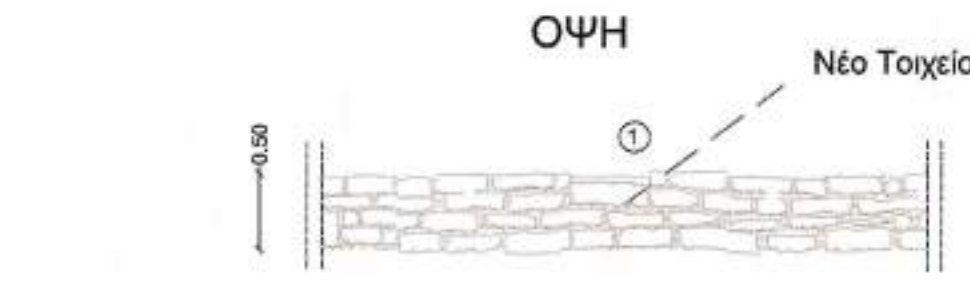
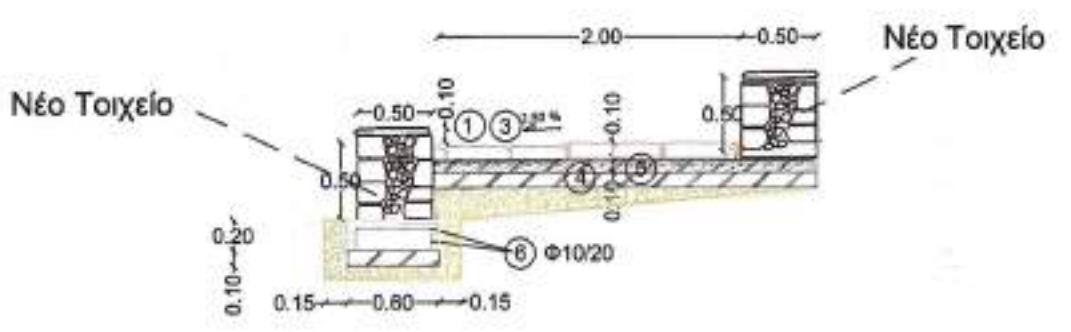

**ΕΛΕΓΧΘΗΚΕ**  
 Θεσσαλονίκη 15/2/2021  
 Ο Προϊστάμενος  
 Τμήματος Έργων Υποδομής

**ΕΛΕΓΧΤΗΣ**  
 ΚΑΡΑΛΑΜΠΟΣ Ι. ΚΑΡΑΛΑΜΠΙΔΗΣ  
 ΠΟΛΙΤΙΚΟΣ ΜΗΧΑΝΙΚΟΣ ΜΕ Α' Β.

**ΘΕΩΡΗΘΗΚΕ**  
 Θεσσαλονίκη 15/12/2021  
 Ο ΔΙΕΥΘΥΝΤΗΣ ΤΗΣ  
 ΤΕΧΝΙΚΗΣ ΥΠΗΡΕΣΙΑΣ

**ΘΕΩΡΗΣΤΗΣ**  
 Γεώργιος Ματραπάκης  
 Πολιτικός Μηχανικός με Α' β.

Ημερομηνία / Σφραγίδα / Υπογραφή  
**ΑΠΟΣΤΟΛΟΣ ΤΟΥΠΛΙΚΙΩΤΗΣ Ε.Ε.**  
 ΜΕΛΕΤΕΣ ΕΦΑΡΜΟΓΕΣ ΤΕΧΝΙΚΩΝ ΕΡΓΩΝ  
 ΑΜ ΤΗΛ: 17850  
 Β. ΤΑΒΑΚΗ 1 - ΘΕΡΜΗ - ΘΕΣΣΑΛΟΝΙΚΗ  
 ΤΗΛ: 2310 989.440 - FAX: 2310 460.482  
 ΑΦΜ: 809470804 - ΔΟΥ: Ζ' ΘΕΣΣ/ΝΙΚΗΣ

**ΒΟΛΙΚΑΣ Μ. ΕΥΑΓΓΕΛΟΣ**  
 ΔΙΠΛ. ΠΟΛΙΤΙΚΟΣ ΜΗΧΑΝΙΚΟΣ  
 ΑΡΙΘΜΟΣ ΜΗΤΡΩΟΥ Τ.Ε.Ε 78893  
 ΚΑΡΑΧΑΟΥΔΑ 31 Τ.Κ. 5132  
 ΑΦΜ: 075989184 ΔΟΥ ΚΑΛΑΜΑΡΙΑΣ

ΤΟΠΟΓΡΑΦΙΚΟ ΑΠΟΣΠΑΣΜΑ

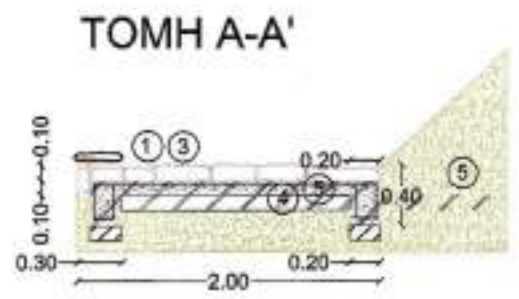
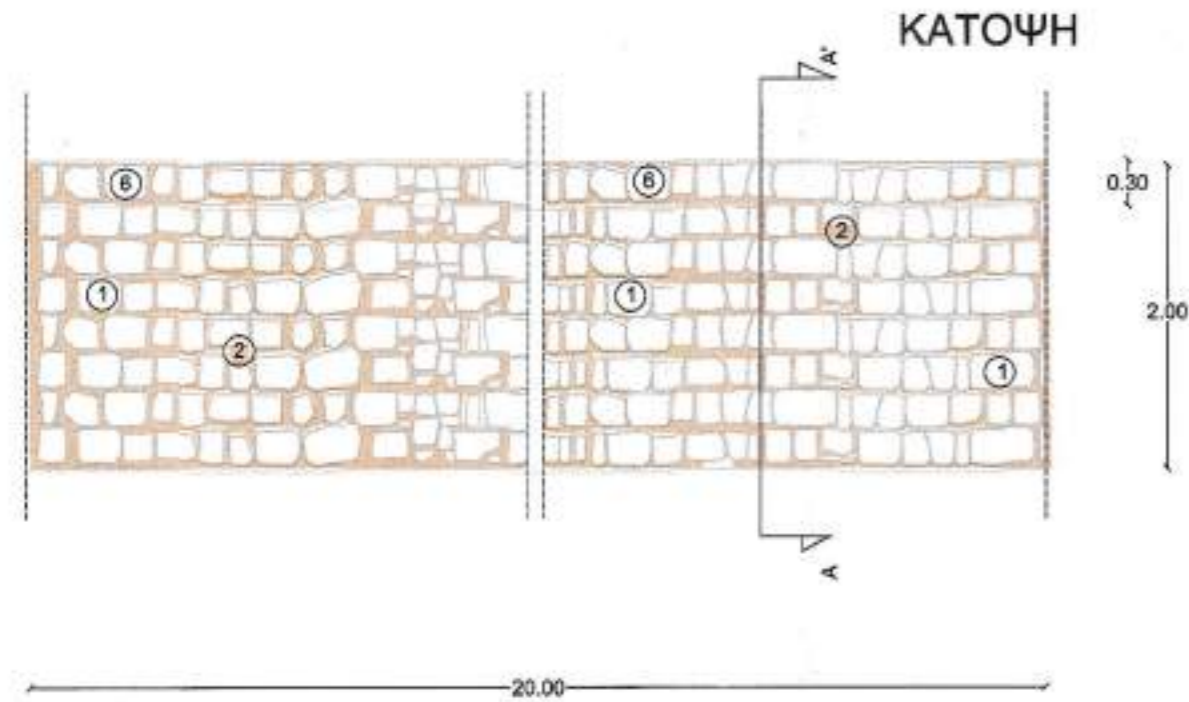

ΥΠΟΜΝΗΜΑ

- ① Πλακόστρωτο
- ② Πέτρινο Τοιχείο
- ③ Τσιμεντοκονία
- ④ Σκυρόδεμα C12/15
- ⑤ Σκυρόδεμα C20/25
- ⑥ Οπλισμός πλέγμα Φ10/20
- ⑦ Εδαφικός Σχηματισμός

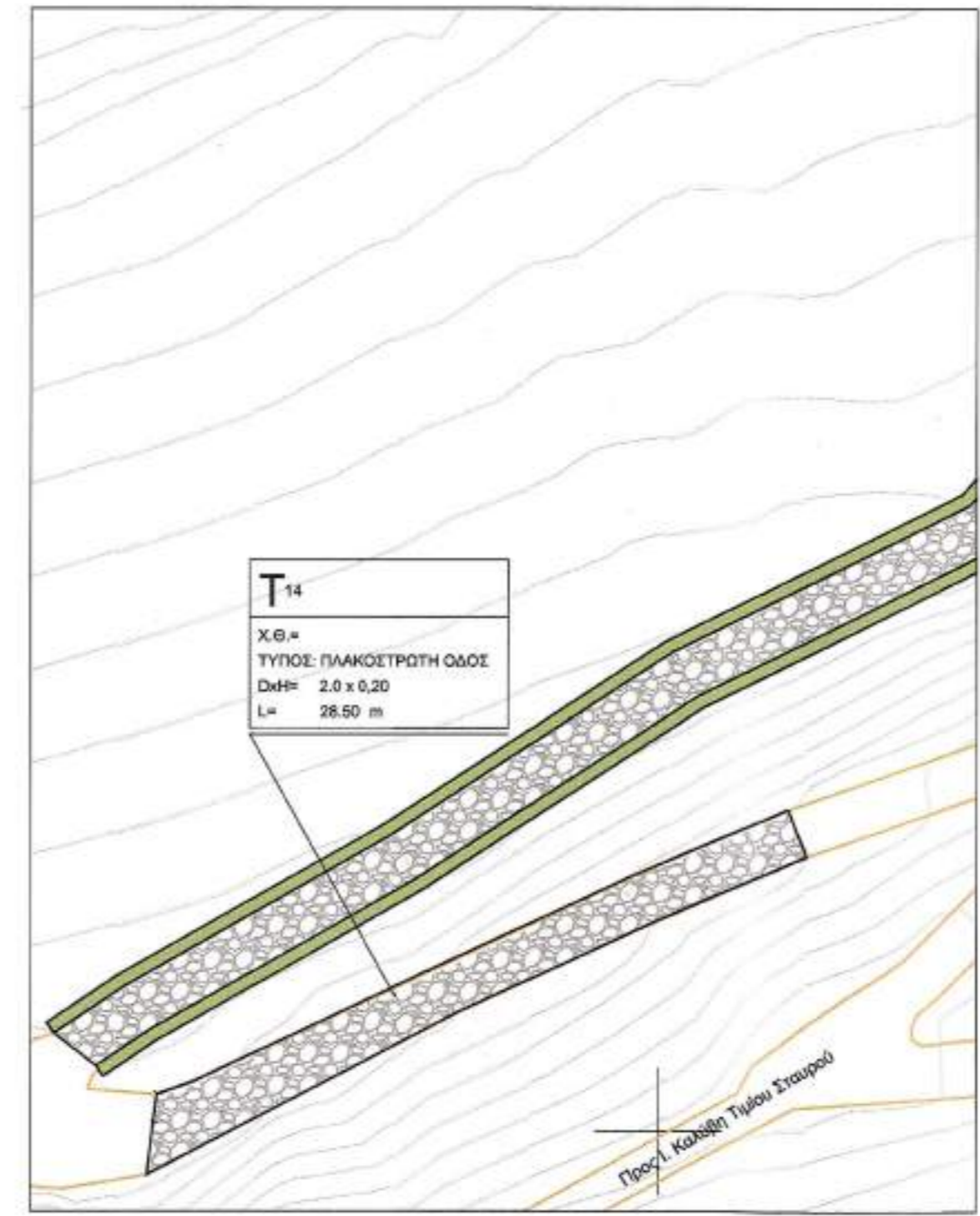

**ΑΠΟΣΤΟΛΟΣ ΤΟΥΠΛΙΚΙΩΤΗΣ Ε.Ε.**  
ΜΕΛΕΤΕΣ - ΕΦΑΡΜΟΓΕΣ

B. ΤΑΒΑΚΗ 1 ΘΕΡΜΗ Τ.Κ. 57001 Τηλ.2310989440, Fax 2310480482

Τίτλος Έργου

Διευθέτηση & διαμόρφωση της κοίτης των ρεμάτων της Ιεράς Σκήτης Αγίας Άννης, και αντιπλυμμηρική προστασία της περιοχής

Θέση Έργου

**"ΣΚΗΤΗ ΑΓ ΑΝΝΑΣ", ΑΓΙΟΝ ΟΡΟΣ**

Εργοδότης

ΣΚΗΤΗ ΑΓΙΑΣ ΑΝΝΑΣ  
ΑΓΙΟΝ ΟΡΟΣ

Κατηγορία έργου

ΥΔΡΑΥΛΙΚΟ

Δομικό σύνολο

ΥΔΡΑΥΛΙΚΟ

Δομικό τμήμα

ΤΕΧΝΙΚΟ Τ14

Είδος μελέτης (Προμελέτη, Οριστική, Εφαρμογής)

ΟΡΙΣΤΙΚΗ

Είδος σχεδίου

ΑΡΧΙΤΕΚΤΟΝΙΚΑ

Θέμα σχεδίου

ΚΑΤΟΨΗ - ΤΟΜΗ-ΟΨΗ

Τρόπος Σχεδίασης

Ηλεκτρονικός

Ημερομηνία Έκδοσης Μελέτης

ΜΑΡΤΙΟΣ 2021

Αριθμός Έκδοσης

Τροποποίηση

Μελετήτης

Θεωρητής

Εγκρίτης

Α/Α Αρχείου μελετών

Α/Α Αρχείου σχεδίων

ΕΡΓΟ ΟΔΟΠΟΙΙΑΣ



B. Ταβάνη 1, Τ.Κ. 57001 Θέρμη, Θεσ/νίκη  
Τηλ./Fax: 2310.989.440 & 2310.480.482  
www.daktilios.com | e-mail: info@daktilios.com

Κλίμακα

1 : 50

Διάσταση σχεδίου

Εγκριση

Α/Α Αρχείου μελετών

Α/Α Αρχείου σχεδίων

Αριθμός σχεδίου

Πρόταση

**T14**

**ΕΛΕΓΧΘΗΚΕ**

Θεσσαλονίκη, 15/11/2021

Ο Προϊστάμενος

Τμήματος Έργων Υποδομής

ΧΑΡΑΛΑΜΠΟΣ Γ. ΧΑΡΑΛΑΜΠΙΔΗΣ

ΠΟΛΙΤΙΚΟΣ ΜΗΧΑΝΙΚΟΣ ΜΕ Α' Β.

Εγκρίτης

Θεωρητής

Εγκρίτης

Α/Α Αρχείου μελετών

Α/Α Αρχείου σχεδίων

Εγκρίτης

Εγκρίτης

Εγκρίτης

Εγκρίτης

Εγκρίτης



**ΘΕΩΡΗΘΗΚΕ**  
Θεσσαλονίκη, 15/11/2021  
Ο ΔΙΕΥΤΗΡΗΣ ΤΗΣ  
ΤΕΧΝΙΚΗΣ ΥΠΗΡΕΣΙΑΣ



**ΒΟΛΙΚΑΣ Μ. ΕΥΑΓΓΕΛΟΣ**  
ΔΙΠΛ. ΠΟΛΙΤΙΚΟΣ ΜΗΧΑΝΙΚΟΣ  
ΑΡΙΘΜΟΣ ΜΗΤΡΟΥΧΟΥ Τ.Ε.Ε. 78893  
ΚΑΡΑΜΑΟΥΣΚΑ 31 ΤΚ 5132  
ΑΦΜ: 075989164 ΔΟΥΚΑΛΑΜΑΡΤΑΣ

Εγκρίτης

ΤΟΠΟΓΡΑΦΙΚΟ ΑΠΟΣΠΑΣΜΑ

ΚΑΤΟΨΗ

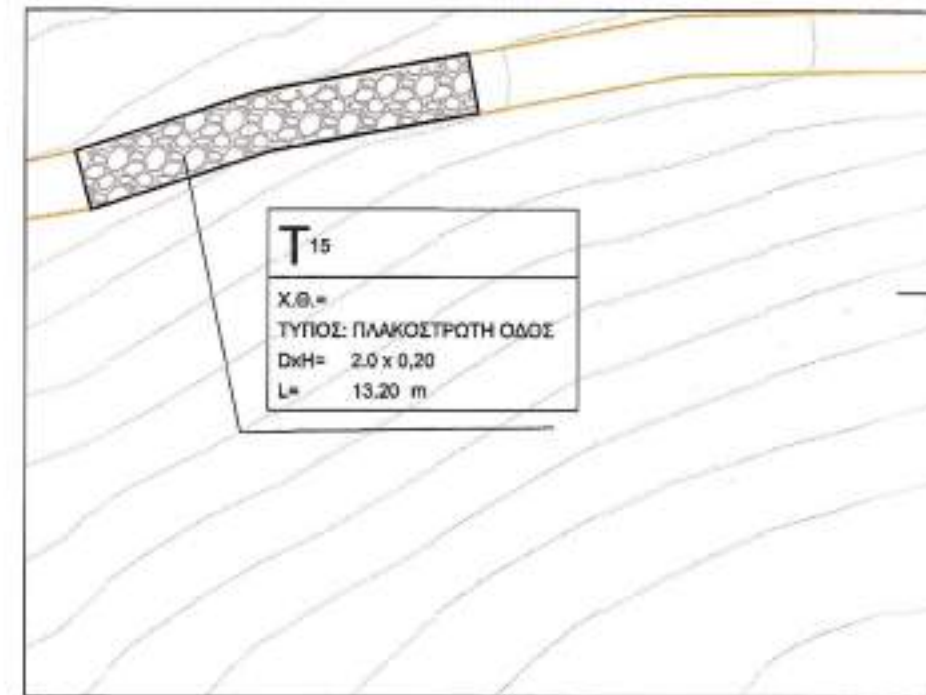
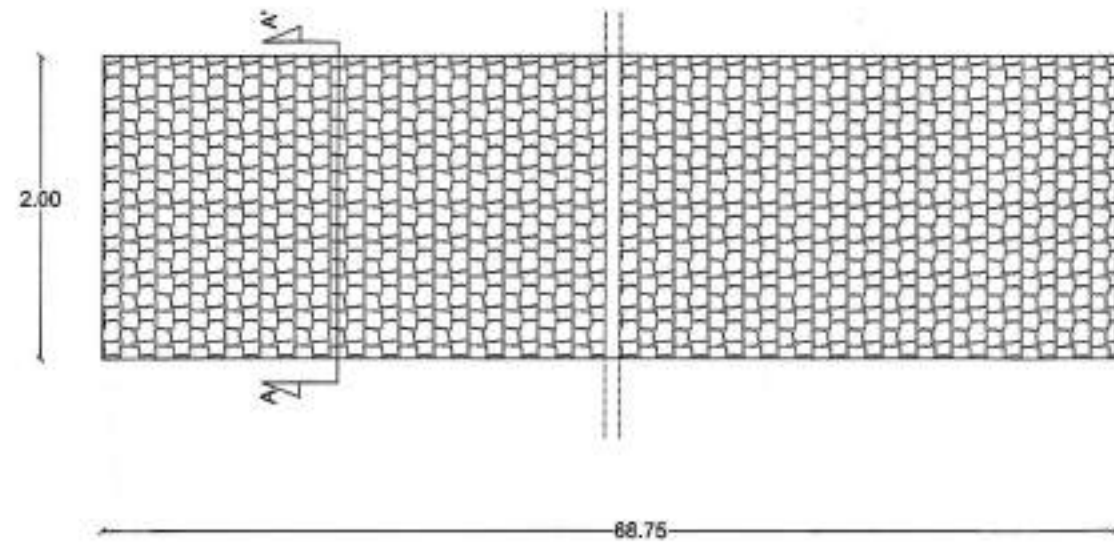

ΥΠΟΜΝΗΜΑ

- ① Πλακόστρωτο
- ② Πέτρινο Τοιχείο
- ③ Τσιμεντοκονία
- ④ Σκυρόδεμα C12/15
- ⑤ Σκυρόδεμα C-20/25
- ⑥ Οπλισμός πλέγμα Φ10/20
- ⑦ Εδαφικός Σχηματισμός

ΤΟΜΗ Α-Α'

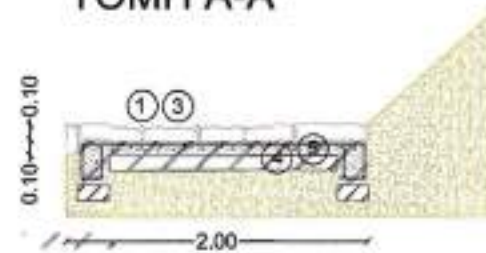

**ΑΠΟΣΤΟΛΟΣ ΤΟΥΠΛΙΚΙΩΤΗΣ Ε.Ε.**  
ΜΕΛΕΤΕΣ - ΕΦΑΡΜΟΓΕΣ

Β. ΤΑΒΑΚΗ 1 ΘΕΡΜΗ Τ.Κ. 57001 Τηλ.2310989440, Fax 2310460482

Τίτλος Έργου

Διευθέτηση & διαμόρφωση της κοίτης των ρεμάτων της Ιεράς Σκήτης Αγίας Άνης, και αντιπλυμμηρική προστασία της περιοχής

Θέση Έργου

**"ΣΚΗΤΗ ΑΓ ΑΝΝΑΣ", ΑΓΙΟΝ ΟΡΟΣ**

Εργοδότης

ΣΚΗΤΗ ΑΓΙΑΣ ΑΝΝΑΣ  
ΑΓΙΟΝ ΟΡΟΣ

Κατηγορία έργου

ΥΔΡΑΥΛΙΚΟ

Δομικό σύνολο

ΥΔΡΑΥΛΙΚΟ

Δομικό τμήμα

ΤΕΧΝΙΚΟ Τ20

Είδος μελέτης (Προμελέτη, Οριστική, Εφαρμογή)

ΟΡΙΣΤΙΚΗ

Είδος σχεδίου

ΑΡΧΙΤΕΚΤΟΝΙΚΑ

Θέμα σχεδίου

ΚΑΤΟΨΗ - ΤΟΜΗ-ΟΨΗ

Τρόπος Σχεδίασης

Ηλεκτρονικός

Ημερομηνία Έκδοσης Μελέτης

ΜΑΡΤΙΟΣ 2021

Αριθμός Έκδοσης

Για τον Έλεγχο

15/12/21

Φώτιος Καραγιώργος

Αρχιτέκτων Μηχανικός με Α' β.

Αντώνιος Σενικίδης

Πολιτικός Μηχανικός με Α' β.

ΕΡΓΟ ΟΔΟΠΟΙΑΣ



Β. Ταβάκη 1, Τ.Κ. 57001 Θέρμη, Θεσ/νίκη  
Τηλ./fax: 2310.989.440 & 2310.460.482  
www.daktlios.com | e-mail: info@daktlios.com

Κλίμακα

1 : 50

Διάσταση σχεδίου

Έγκριση

Α/Α Αρχείου μελετών

Α/Α Αρχείου σχεδίων

Αριθμός σχεδίου

Πρόταση

**T15**

**ΕΛΕΓΧΘΗΚΕ**

Μελέτη/σχεδίαση

Ο Προστατευμένος

Τμήματος Έργων Υποδομής

ΥΑΡΑΛΑΜΠΟΣ Γ. ΥΑΡΑΛΑΜΠΙΔΗΣ

ΠΟΛΙΤΙΚΟΣ ΜΗΧΑΝΙΚΟΣ ΜΕ Α' Β.

Ελεγχος

Θεωρήθηκε

Ολοσχεδιασμένη

15/12/21

Ο Διευθυντής της

ΤΕΧΝΙΚΗΣ ΥΠΗΡΕΣΙΑΣ

Θεωρήθηκε

Γεώργιος Ματραπάκης

Πολιτικός Μηχανικός με Α' β.

Ημερομηνία / Σφραγίδα / Υπογραφή

**ΑΠΟΣΤΟΛΟΣ ΤΟΥΠΛΙΚΙΩΤΗΣ Ε.Ε.**  
ΜΕΛΕΤΕΣ ΕΦΑΡΜΟΓΕΣ ΤΕΧΝΙΚΩΝ ΕΡΓΩΝ  
ΑΜ ΤΕΣ: 17850  
Β. ΤΑΒΑΚΗ 1 - ΘΕΡΜΗ - ΘΕΣΣΑΛΟΝΙΚΗ  
ΤΗΛ: 2310 989.440 - FAX: 2310 460.482  
ΑΦΜ: 8086270494 ΔΟΥ: 2 ΘΕΣΣΑΛΟΝΙΚΗΣ

ΒΟΛΙΚΑΣ Μ. ΕΥΑΓΓΕΛΟΣ

ΔΙΠΛ. ΠΡΑΚΤΙΚΟΣ ΜΗΧΑΝΙΚΟΣ

ΑΡΙΘΜΟΣ ΜΗΤΡΩΟΥ Τ.Ε.Ε 78893

ΚΑΡΑΪΑΘΩΚΑ 31 Τ.Κ. 5137

ΑΦΜ: 075989164 ΔΟΥΚΑΛΑΜΑΡΙ ΑΤ



ΤΟΠΟΓΡΑΦΙΚΟ ΑΠΟΣΠΑΣΜΑ

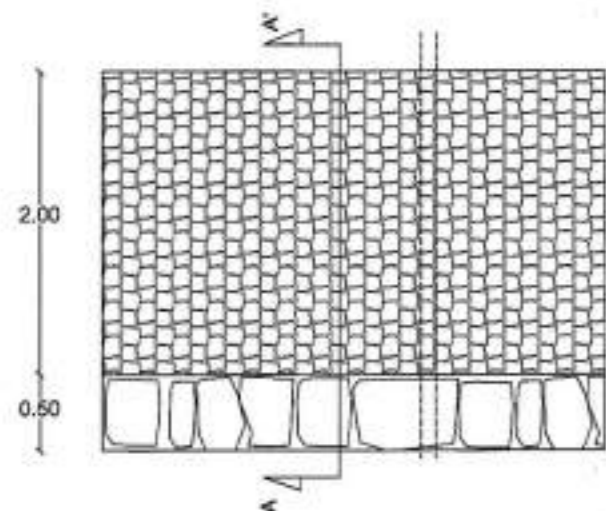

Δύο Τμήμα Συνολικού Μήκους 134.60μ

ΤΟΜΗ Α-Α'

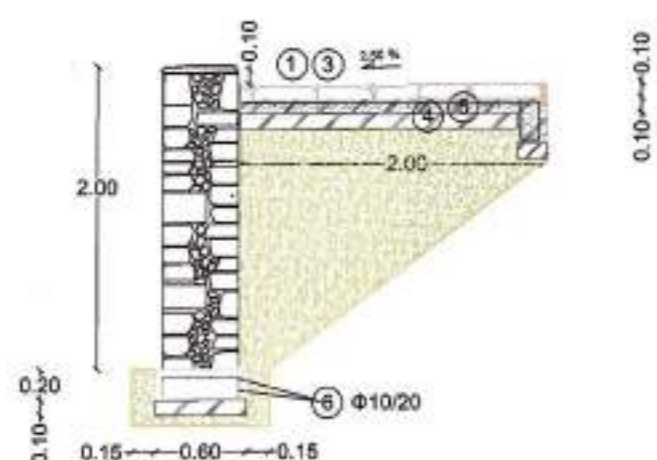

ΥΠΟΜΝΗΜΑ

- ① Πλακόστρωτο
- ② Πέτρινο Τοιχείο
- ③ Τσιμεντοκονία
- ④ Σκυρόδεμα C12/15
- ⑤ Σκυρόδεμα C20/25
- ⑥ Οπλισμός πλέγμα Φ10/20
- ⑦ Εδαφικός Σχηματισμός

ΟΨΗ

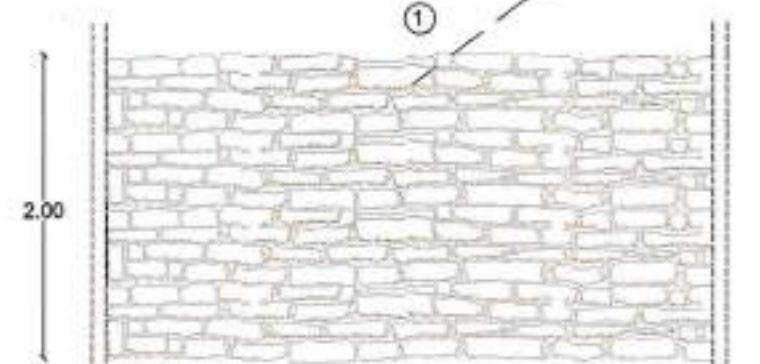

ΑΠΟΣΤΟΛΟΣ ΤΟΥΠΛΙΚΙΩΤΗΣ Ε.Ε.

ΜΕΛΕΤΕΣ - ΕΦΑΡΜΟΓΕΣ

Β. ΤΑΒΑΚΗ 1 ΘΕΡΜΗ Τ.Κ. 57001 Τηλ.2310989440, Fax 2310460482

Τίτλος Έργου

Διευθέτηση & διαμόρφωση της κοίτης των ρεμάτων της Ιεράς Σκήτης Αγίας Άνης, και αντιπλυμμηρική προστασία της περιοχής

Θέση Έργου

"ΣΚΗΤΗ ΑΓ ΑΝΝΑΣ", ΑΓΙΟΝ ΟΡΟΣ

Εργοδότης

ΣΚΗΤΗ ΑΓΙΑΣ ΑΝΝΑΣ  
ΑΓΙΟΝ ΟΡΟΣ

ΕΡΓΟ ΟΔΟΠΟΙΙΑΣ

Κατηγορία Έργου

ΥΔΡΑΥΛΙΚΟ

Δομικό σύνολο

ΥΔΡΑΥΛΙΚΟ

Δομικό τμήμα

Συρματοκιβώτια 2,00Χ1,00Χ0,50

Είδος μελέτης (Προμελέτη, Οριστική, Εφαρμογή)

ΟΡΙΣΤΙΚΗ

Είδος σχεδίου

ΑΡΧΙΤΕΚΤΟΝΙΚΑ

Θέμα σχεδίου

ΚΑΤΟΨΗ - ΤΟΜΗ-ΟΨΗ

Τρόπος Σχεδίασης

Ηλεκτρονικός

Ημερομηνία Έκδοσης Μελέτης

ΜΑΡΤΙΟΣ 2021

Αριθμός Έκδοσης

Τροποποίηση

Κλίμακα

1 : 50

Διάσταση σχεδίου

Έγκριση

Α/Α Αρχείου μελετών

Α/Α Αρχείου σχεδίων

Αριθμός σχεδίου

Πρόταση

T16

ΕΛΕΓΧΘΗΚΕ

Μελετητής Θεσσαλονίκη

Ο Προϊστάμενος

Τμήματος Έργων Υποδομής

ΥΠΟΓΡΑΦΗ

ΧΑΡΑΛΑΜΠΟΣ Τ. ΧΑΡΑΛΑΜΠΙΔΗΣ

Ελεγχος ΠΟΛΙΤΙΚΟΣ ΜΗΧΑΝΙΚΟΣ ΜΕ Α' Β.

ΥΠΟΓΡΑΦΗ

ΠΟΛΙΤΙΚΟΣ ΜΗΧΑΝΙΚΟΣ ΜΕ Α' Β.

ΥΠΟΓΡΑΦΗ

ΠΟΛΙΤΙΚΟΣ ΜΗΧΑΝΙΚΟΣ ΜΕ Α' Β.

ΥΠΟΓΡΑΦΗ

ΠΟΛΙΤΙΚΟΣ ΜΗΧΑΝΙΚΟΣ ΜΕ Α' Β.

ΥΠΟΓΡΑΦΗ

ΠΟΛΙΤΙΚΟΣ ΜΗΧΑΝΙΚΟΣ ΜΕ Α' Β.

ΥΠΟΓΡΑΦΗ

ΠΟΛΙΤΙΚΟΣ ΜΗΧΑΝΙΚΟΣ ΜΕ Α' Β.

Ημερομηνία / Σφραγίδα / Υπογραφή

ΑΠΟΣΤΟΛΟΣ ΤΟΥΠΛΙΚΙΩΤΗΣ Ε.Ε.  
ΜΕΛΕΤΕΣ ΕΦΑΡΜΟΓΕΣ ΤΕΧΝΙΚΩΝ ΕΡΓΩΝ  
ΑΜ. ΠΡ.Ε. 17850  
Β. ΤΑΒΑΚΗ 1 ΘΕΡΜΗ - ΘΕΣΣΑΛΟΝΙΚΗ  
ΤΗΛ: 2310 989 440 - FAX: 2310 460 482  
ΑΦΜ: 600 708 066 - ΔΟΥ: 2' ΘΕΣ/ΝΙΚΗΣ

ΒΟΛΙΚΑΣΜ. ΕΥΑΓΓΕΛΟΣ  
ΔΙΠΛ. ΠΟΛΙΤΙΚΟΣ ΜΗΧΑΝΙΚΟΣ  
ΑΡΙΘΜΟΣ ΜΗΤΡΩΟΥ Τ.Ε.Ε. 78893  
ΚΑΡΑΪΑΒΟΥΔΑ 31 Τ.Κ. 5132  
ΑΦΜ: 075989184 ΔΟΥΚΑΛΑΜΑΡΙΑΣ



Γεώργιος Ματραπάζης  
Πολιτικός Μηχανικός με Α' Β.

**ΑΠΟΣΤΟΛΟΣ ΤΟΥΠΛΙΚΙΩΤΗΣ Ε.Ε.**  
**ΜΕΛΕΤΕΣ - ΕΦΑΡΜΟΓΕΣ**

Β. ΤΑΒΑΚΗ 1 ΘΕΡΜΗ Τ.Κ. 57001 Τηλ.2310989440, Fax 2310460482

Τίτλος Έργου

Διευθέτηση & διαμόρφωση της κοίτης των ρεμάτων της Ιεράς  
 Σκήτης Αγίας Άννης, και αντιπλυμνηρική προστασία της περιοχής

Θέση Έργου

**"ΣΚΗΤΗ ΑΓ ΑΝΝΑΣ", ΑΓΙΟΝ ΟΡΟΣ**

Εργοδότης

ΣΚΗΤΗ ΑΓΙΑΣ ΑΝΝΑΣ  
 ΑΓΙΟΝ ΟΡΟΣ

ΕΡΓΟ ΟΔΟΠΟΙΙΑΣ

Κατηγορία έργου

ΥΔΡΑΥΛΙΚΟ



Δομικό σύνολο

ΥΔΡΑΥΛΙΚΟ

Δομικό τμήμα

Συρματοκιβώτια 2,00x1,00x0,50

Είδος μελέτης (Προμελέτη, Οριστική, Εφαρμογής)

ΟΡΙΣΤΙΚΗ

Είδος σχεδίου

ΑΡΧΙΤΕΚΤΟΝΙΚΑ

Θέμα σχεδίου

ΚΑΤΟΨΗ - ΤΟΜΗ ΟΨΗ

Για τον Έλεγχο  
 15/11/21

Φώτιος Καραγιώργος  
 Αρχιτέκτων Μηχανικός με Α.β.

Τρόπος Σχεδίασης

ΗΛΕΚΤΡΟΝΙΚΟΣ

Αντώνιος Σενικίδης  
 Πολιτικός Μηχανικός με Α.β.

Ημερομηνία Έκδοσης Μελέτης

ΜΑΡΤΙΟΣ 2021

Αριθμός Έκδοσης

Τροποποίηση

Κλίμακα

1 : 50

Διάσταση σχεδίου

Έγκριση

Α/Α Αρχείου μελετών

Αριθμός σχεδίου

Πρόταση

**T17**

Α/Α Αρχείου σχεδίων

**ΕΛΕΓΧΘΗΚΕ**

Μελέτης

Θεσσαλονίκη 15/11/2021

Ο Πρωτοστάτης

Τμήματος Έργων Υποδομής

ΧΑΡΑΛΑΜΠΟΣ Ι. ΧΑΡΑΛΑΜΠΙΔΗΣ

Πολιτικός Μηχανικός με Α.β.

Ημερομηνία Έκδοσης / Υπογραφή

ΑΠΟΣΤΟΛΟΣ ΤΟΥΠΛΙΚΙΩΤΗΣ Ε.Ε.

ΜΕΛΕΤΕΣ ΕΦΑΡΜΟΓΕΣ ΤΕΧΝΙΚΩΝ ΕΡΓΩΝ

ΑΜ ΤΕΕ: 17850

Β. ΤΑΒΑΚΗ 1 - ΘΕΡΜΗ - ΘΕΣΣΑΛΟΝΙΚΗ

ΤΗΛ: 2310 989 440 - FAX: 2310 460 482

ΑΦΜ: 800470884 - ΔΟΥ: Ζ' ΘΕΣ/ΝΙΚΗΣ

**ΣΕΩΡΗΘΗΚΕ**

Θεσσαλονίκη 15/11/2021

Ο Διευθυντής της

ΤΕΧΝΙΚΗΣ ΥΠΗΡΕΣΙΑΣ

Γεώργιος Ματραπάζης

Πολιτικός Μηχανικός με Α.β.

ΒΟΛΙΚΑΣ Ν. ΕΥΑΓΓΕΛΟΣ

ΔΙΠΛ. ΠΟΛΙΤΙΚΟΣ ΜΗΧΑΝΙΚΟΣ

ΑΡΙΘΜΟΣ ΜΗΤΡΩΟΥ Τ.Ε.Ε 78893

ΚΑΡΑΜΑΟΥΛΑ 3 Τ.Κ. 5132

ΑΦΜ: 075989164 ΔΟΥ ΚΑΛΑΜΑΡΙΑΣ

ΤΟΠΟΓΡΑΦΙΚΟ ΑΠΟΣΠΑΣΜΑ

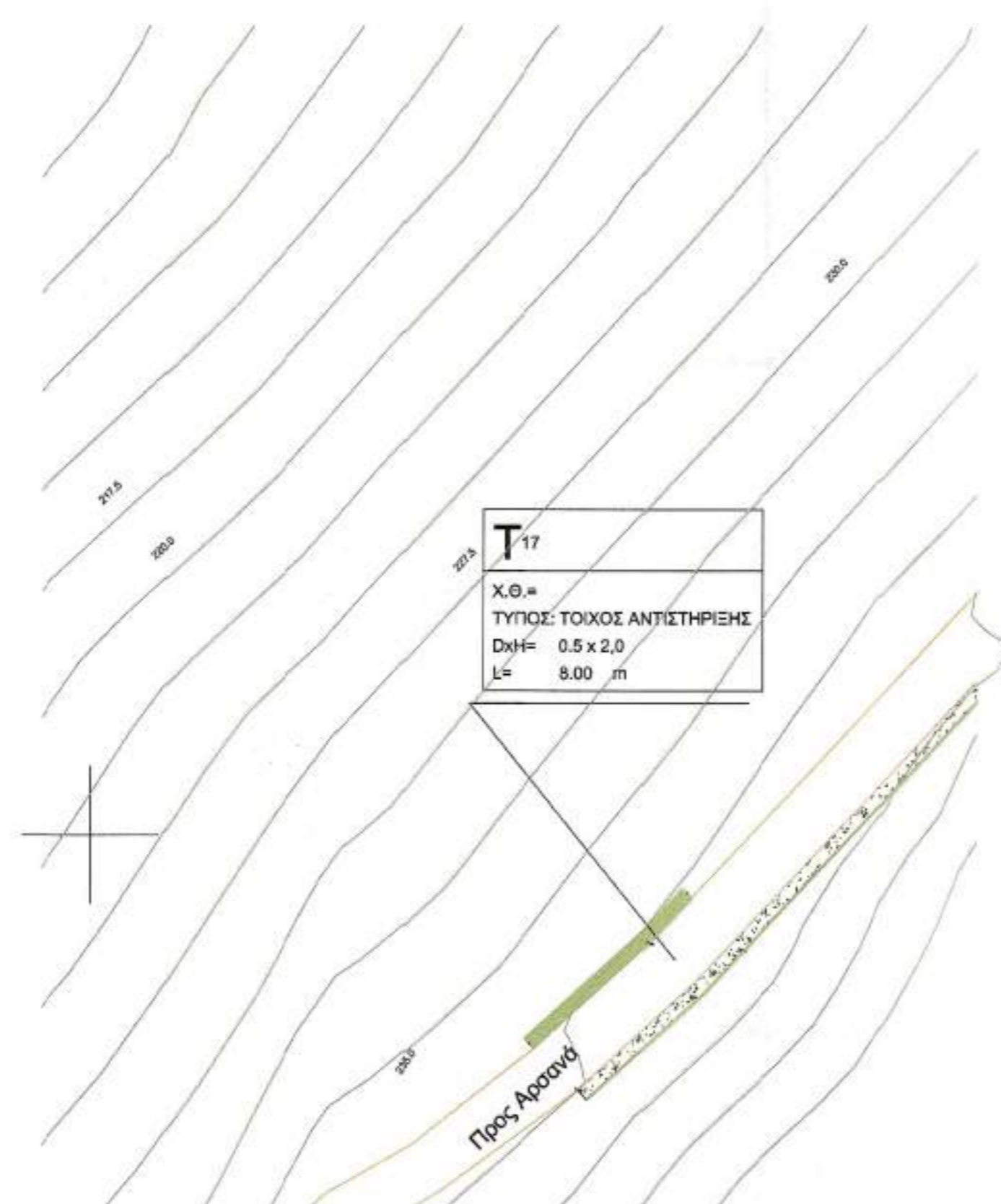

**T17**  
 Χ.Θ. =  
 ΤΥΠΟΣ: ΤΟΙΧΟΣ ΑΝΤΙΣΤΗΡΙΑΣ  
 ΔxH= 0.5 x 2,0  
 L= 8.00 m

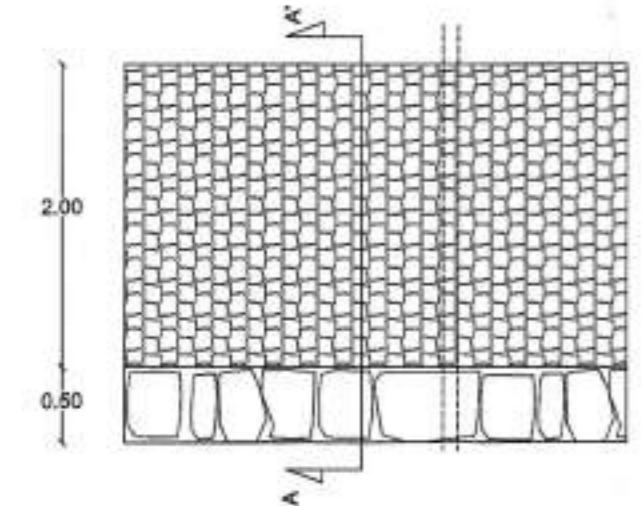

Δύο Τμήμα Συνολικού Μήκους 134.60μ

ΤΟΜΗ Α-Α'

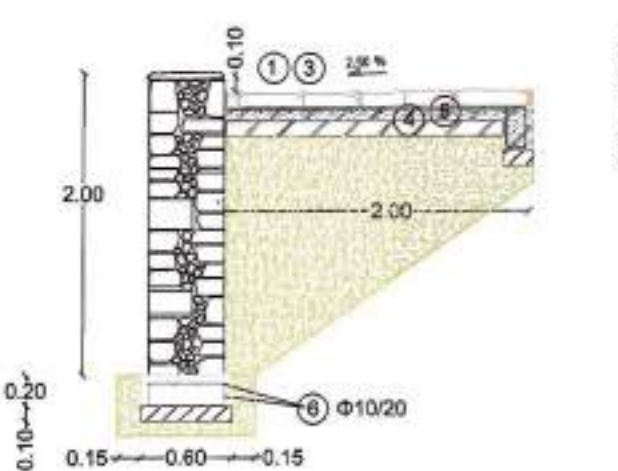

ΟΨΗ

Νέο Τοίχειο

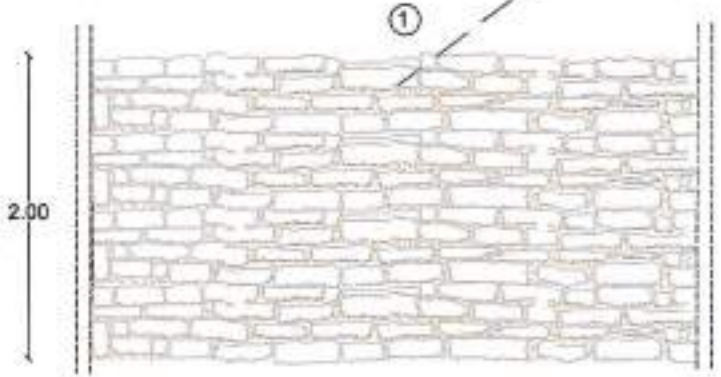

ΥΠΟΜΝΗΜΑ

- ① Πλακόστρωτο
- ② Πέτρινο Τοίχειο
- ③ Τσιμεντοκονία
- ④ Σκυρόδεμα C12/15
- ⑤ Σκυρόδεμα C20/25
- ⑥ Οπλισμός πλέγμα Φ10/20
- ⑦ Εδαφικός Σχηματισμός

**ΑΠΟΣΤΟΛΟΣ ΤΟΥΠΛΙΚΙΩΤΗΣ Ε.Ε.**  
**ΜΕΛΕΤΕΣ - ΕΦΑΡΜΟΓΕΣ**

B. ΤΑΒΑΚΗ 1 ΘΕΡΜΗ Τ.Κ. 57001 Τηλ.2310989440, Fax 2310460482

Τίτλος Έργου

Διευθέτηση & διαμόρφωση της κοίτης των ρεμάτων της Ιεράς  
 Σκήτης Αγίας Άννης, και αντιπλυμμητική προστασία της περιοχής

Θέση Έργου

**"ΣΚΗΤΗ ΑΓ ΑΝΝΑΣ", ΑΓΙΟΝ ΟΡΟΣ**

Εργοδότης

ΣΚΗΤΗ ΑΓΙΑΣ ΑΝΝΑΣ  
 ΑΓΙΟΝ ΟΡΟΣ

ΕΡΓΟ ΟΔΟΠΟΙΑΣ

Κατηγορία έργου

ΥΔΡΑΥΛΙΚΟ



Δομικό σύστημα

ΥΔΡΑΥΛΙΚΟ

Δομικό τμήμα

Συμμετοκίβωπα 2,00x1,00x0,50

Είδος μελέτης (Προμελέτη, Οριστική, Εφαρμογής)

ΟΡΙΣΤΙΚΗ

Για τον Έλεγχο

Είδος σχεδίου

ΑΡΧΙΤΕΚΤΟΝΙΚΑ

Θέμα σχεδίου

ΚΑΤΟΨΗ - ΤΟΜΗ ΟΥΨΗ

Φώτιος Καργιώργος  
 Αρχιτέκτων Μηχανικός με Α' β.

Τρόπος Σχεδίασης

ΗΛΕΚΤΡΟΝΙΚΟΣ

Αντώνιος Σενικίδης  
 Πολιτικός Μηχανικός με Α' β.

Ημερομηνία Έκδοσης Μελέτης

ΜΑΡΤΙΟΣ 2021

Αριθμός Έκδοσης

Τροποποίηση

Κλίμακα  
 1 : 50

Διάσταση σχεδίου

Εγκριση

Αριθμός σχεδίου

Α/Α Αρχείου μελετών

Πρόταση

Α/Α Αρχείου σχεδίων

**T-18**

**ΕΛΕΓΧΘΗΚΕ**

Μελετήτες

Ο Προϊστάμενος  
 Τμήματος Έργων Υποδομής

*[Signature]*

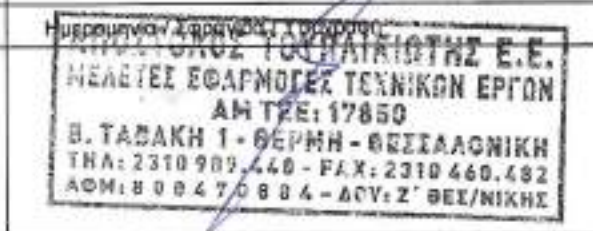

Ελεγχθείς  
 ΑΛΑΜΠΗΣ Ι. ΧΑΡΑΛΑΜΠΙΔΗΣ  
 ΠΟΛΙΤΙΚΟΣ ΜΗΧΑΝΙΚΟΣ ΜΕ Α' β.

**ΞΕΠΗΡΗΘΗΚΕ**  
 Θεσσαλονίκη 5/12/2021  
 Ο ΔΙΕΥΘΥΝΤΗΣ ΤΗΣ  
 ΤΕΧΝΙΚΗΣ ΥΠΗΡΕΣΙΑΣ



Γεώργιος Ματραπάζης  
 Πολιτικός Μηχανικός με Α' β.

ΒΟΛΙΚΑΣ Μ. ΕΥΑΓΓΕΛΟΣ  
 ΔΙΠΛ. ΠΟΛΙΤΙΚΟΣ ΜΗΧΑΝΙΚΟΣ  
 ΑΡΙΘΜΟΣ ΜΗΤΡΩΟΥ Τ.Ε.Ε 78893  
 ΚΑΡΑΛΑΟΥΝΑ 31 Τ.Κ. 5132  
 ΑΦΜ: 075989164 ΔΟΥ ΚΑΛΑΜΑΡΙΑΣ

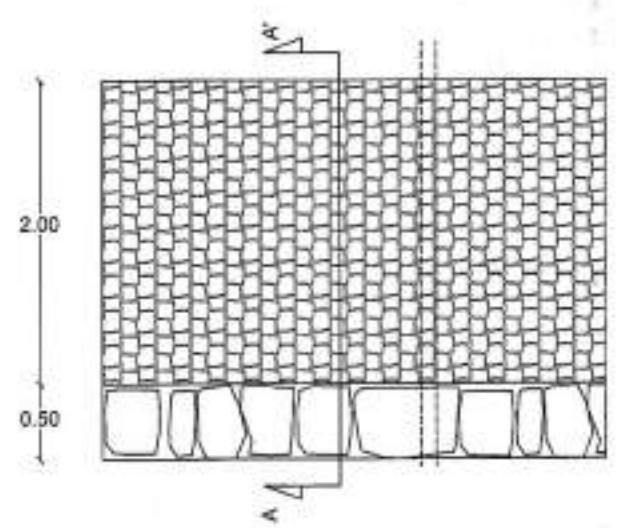

Δύο Τμήμα Συνολικού Μήκους 134.80μ

**ΥΠΟΜΝΗΜΑ**

- ① Πλακόστρωτο
- ② Πέτρινο Τοιχείο
- ③ Τσιμεντοκονία
- ④ Σκυρόδεμα C12/15
- ⑤ Σκυρόδεμα C20/25
- ⑥ Οπλισμός πλέγμα Φ10/20
- ⑦ Εδαφικός Σχηματισμός

**T<sub>18</sub>**  
 Χ.Θ.=  
 ΤΥΠΟΣ: ΑΠΟΚ. ΠΛΑΚΟΣΤΡΩΤΟΥ - Τ.Α  
 ΔxΗ= 2,0 x 0,2  
 L= 8,00 m

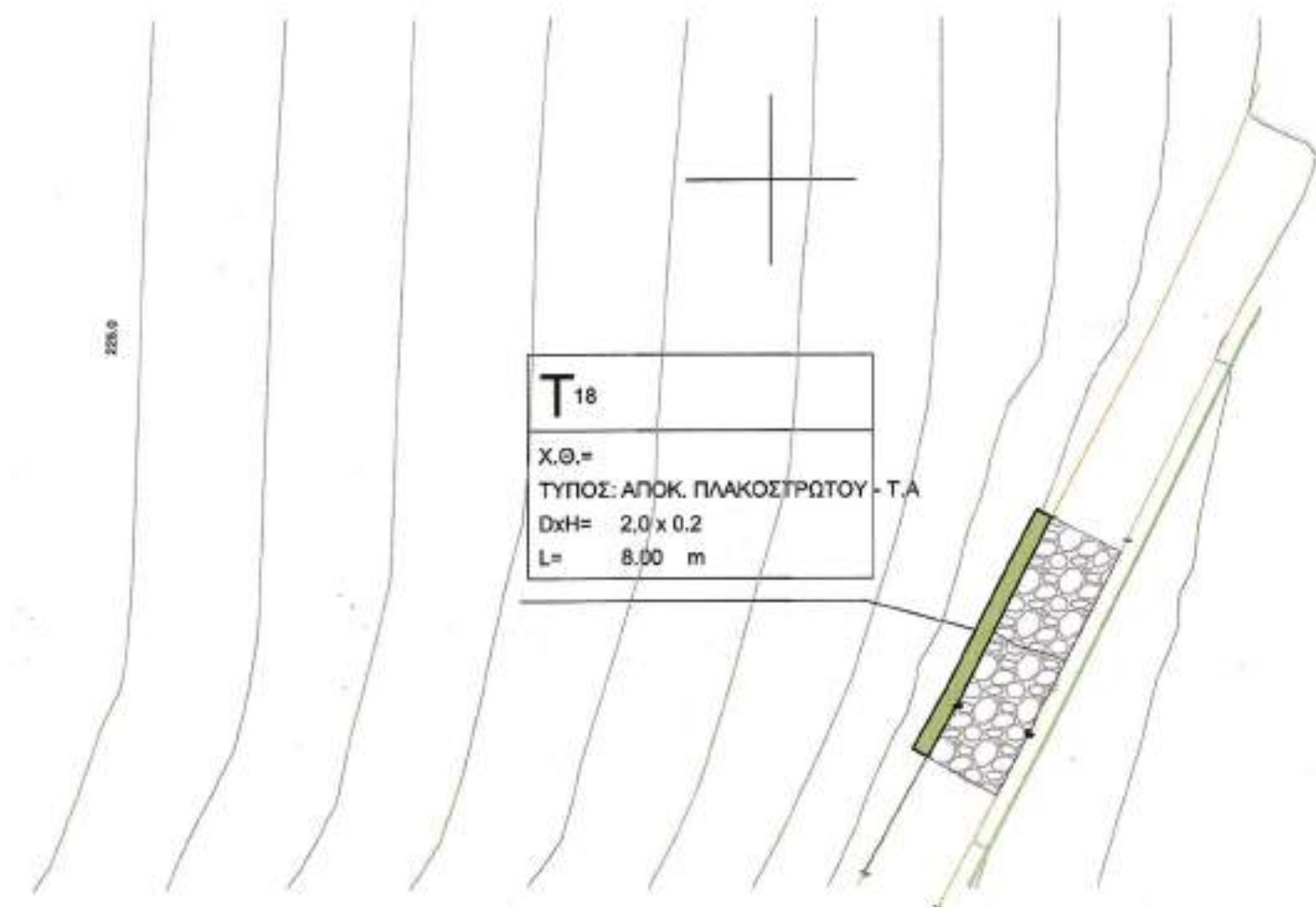

**ΤΟΜΗ Α-Α'**

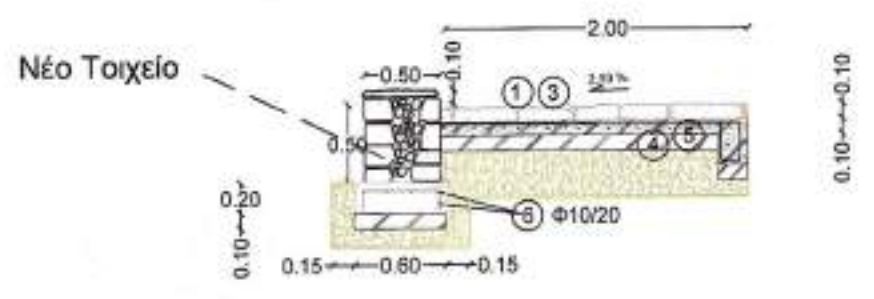

**ΟΥΨΗ**

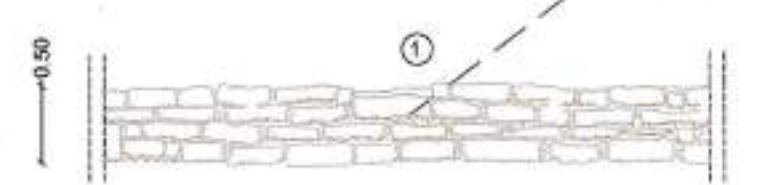

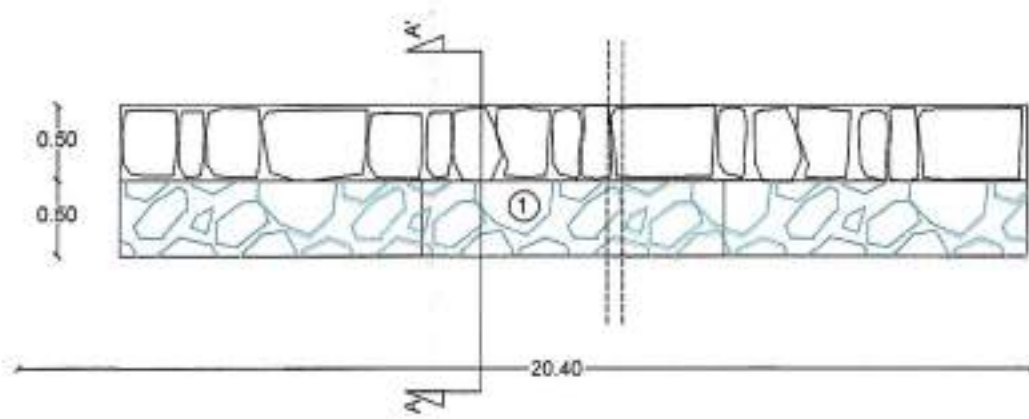

ΤΟΜΗ Α-Α'



ΟΨΗ

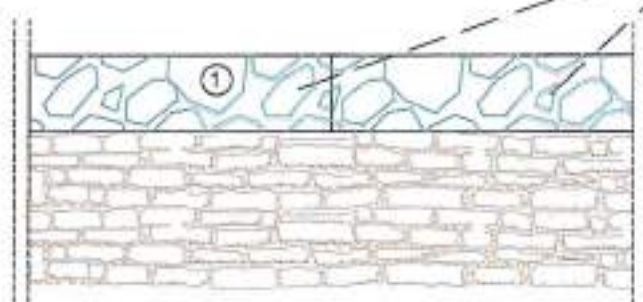

ΥΠΟΜΝΗΜΑ

- ① Συρματοκιβώτια
- ② Εδαφικός Σχηματισμός

**T<sup>19</sup>**  
 Χ.Θ. = 18  
 ΤΥΠΟΣ: ΣΥΡΜΑΤΟΚΙΒΩΤΙΑ  
 Διάμ = 0,50Χ0,50  
 L = 40,00 m

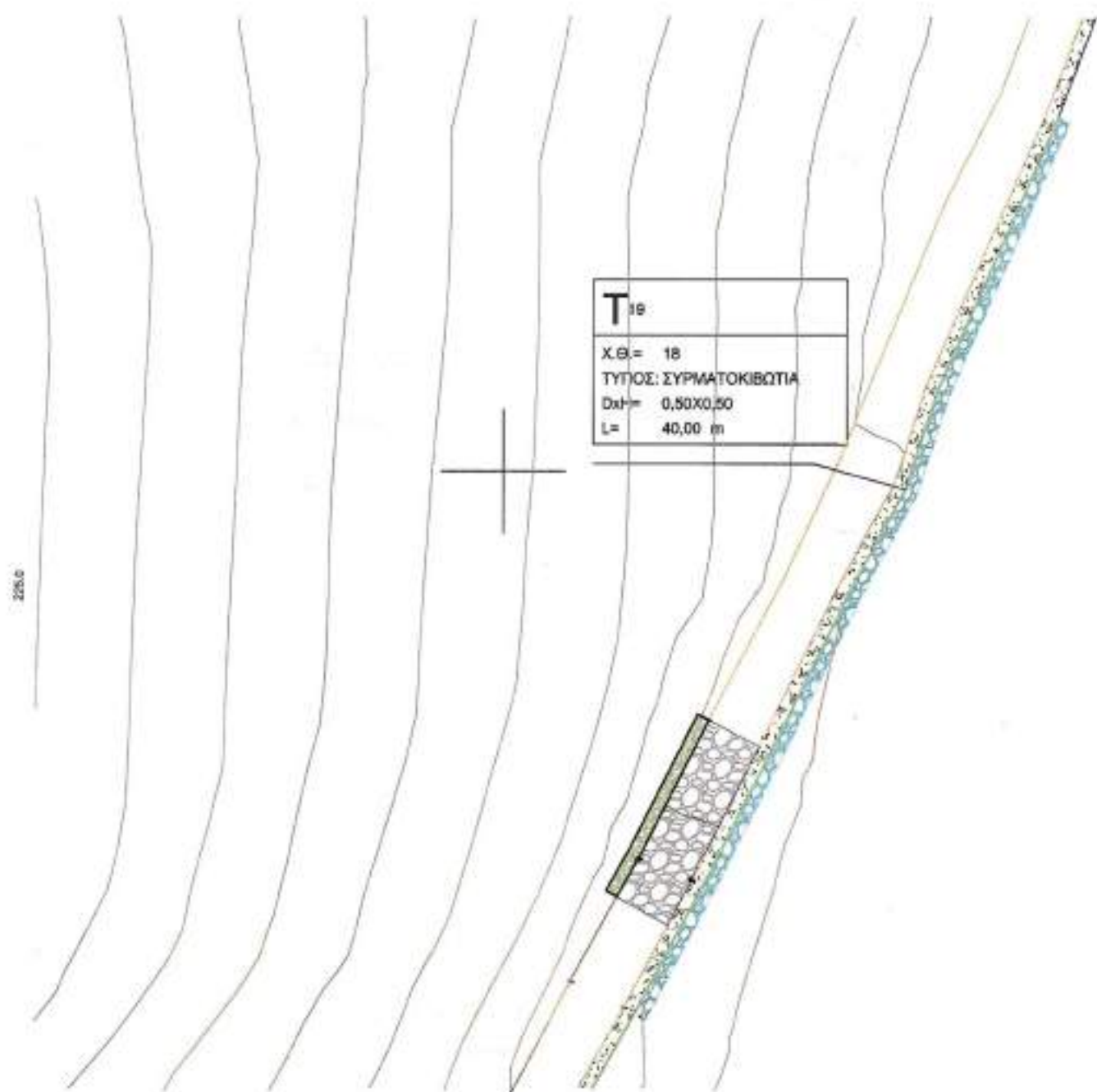

**ΑΠΟΣΤΟΛΟΣ ΤΟΥΠΛΙΚΙΩΤΗΣ Ε.Ε.**

ΜΕΛΕΤΕΣ - ΕΦΑΡΜΟΓΕΣ

Β. ΤΑΒΑΚΗ 1 ΘΕΡΜΗ Τ.Κ. 57001 Τηλ.2310989440, Fax 2310460482

Τίτλος Έργου

Διευθέτηση & διαμόρφωση της κοίτης των ρεμάτων της Ιεράς Σκήτης Αγίας Άννης, και αντιπλυμμηρική προστασία της περιοχής

Θέση Έργου

**"ΣΚΗΤΗ ΑΓ ΑΝΝΑΣ", ΑΓΙΟΝ ΟΡΟΣ**

Εργοδότης

ΣΚΗΤΗ ΑΓΙΑΣ ΑΝΝΑΣ  
ΑΓΙΟΝ ΟΡΟΣ

ΕΡΓΟ ΟΔΟΠΟΙΑΣ

Κατηγορία Έργου

ΥΔΡΑΥΛΙΚΟ



Δομικό σύστημα

ΥΔΡΑΥΛΙΚΟ

Δομικό τμήμα

Είδος μελέτης (Προμελέτη, Οριστική, Εφαρμογή)

ΟΡΙΣΤΙΚΗ Για τον Έλεγχο

Είδος σχεδίου

ΑΡΧΙΤΕΚΤΟΝΙΚΑ

Θέμα σχεδίου

ΚΑΤΟΨΗ - ΤΟΜΗ-ΟΨΗ Φώτιος Καργιώργος  
Αρχιτέκτων Μηχανικός με Α.Β.

Κλίμακα

1 : 50

Διάσταση σχεδίου

Τρόπος Σχεδίασης

Ηλεκτρονικός

Ημερομηνία Έκδοσης Μελέτης

ΜΑΡΤΙΟΣ 2021 Αντώνιος Ζενικίδης  
Πολιτικός Μηχανικός με Α.Β.

Αριθμός Έκδοσης

Τροποποίηση

Έγκριση

Α/Α Αρχείου μελετών

Α/Α Αρχείου σχεδίων

Αριθμός σχεδίου

Πρόταση

**T19**

**ΕΛΕΓΧΟΝΤΕ**

Μελέτης

Θεσσαλονίκη  
Ο Προϊστάμενος  
Τμήματος Έργων Υποδομής

ΧΑΡΑΛΑΜΠΟΣ Χ. ΧΑΡΑΛΑΜΠΙΔΗΣ  
ΠΟΛΙΤΙΚΟΣ ΜΗΧΑΝΙΚΟΣ ΜΕ Α.Β.

Ημερομηνία / Σφραγίδα / Υπογραφή

ΑΠΟΣΤΟΛΟΣ ΤΟΥΠΛΙΚΙΩΤΗΣ Ε.Ε.  
ΜΕΛΕΤΕΣ ΕΦΑΡΜΟΓΕΣ ΤΕΧΝΙΚΩΝ ΕΡΓΩΝ  
ΑΜ ΤΕΣ 17850  
Β. ΤΑΒΑΚΗ 1 - ΘΕΡΜΗ - ΘΕΣΣΑΛΟΝΙΚΗ  
ΤΗΛ: 2310 989.440 - FAX: 2310 460.482  
ΑΦΜ: 800470894 - ΔΟΥ: Ζ' ΘΕΣ/ΜΙΚΗΣ

ΕΛΕΓΧΟΣ

**ΘΕΩΡΗΘΗΚΕ**

Θεσσαλονίκη

Ο ΔΙΕΥΘΥΝΤΗΣ ΤΗΣ  
ΤΕΧΝΙΚΗΣ ΥΠΗΡΕΣΙΑΣ

Θεωρητής

Γεώργιος Ματραπάζης  
Πολιτικός Μηχανικός με Α.Β.

ΒΟΛΙΚΑΣ Μ. ΓΕΩΡΓΙΟΣ  
ΔΙΠΛ. ΠΟΛΙΤΙΚΟΣ ΜΗΧΑΝΙΚΟΣ  
ΑΡΙΘΜΟΣ ΜΗΤΡΩΟΥ Τ.Ε.Ε 78893  
ΚΑΡΔΑΡΟΥΤΣΑ 31 Τ.Κ. 5132  
ΑΦΜ: 075989164 ΔΟΥ: ΚΑΛΑΜΑΡΙΑΣ





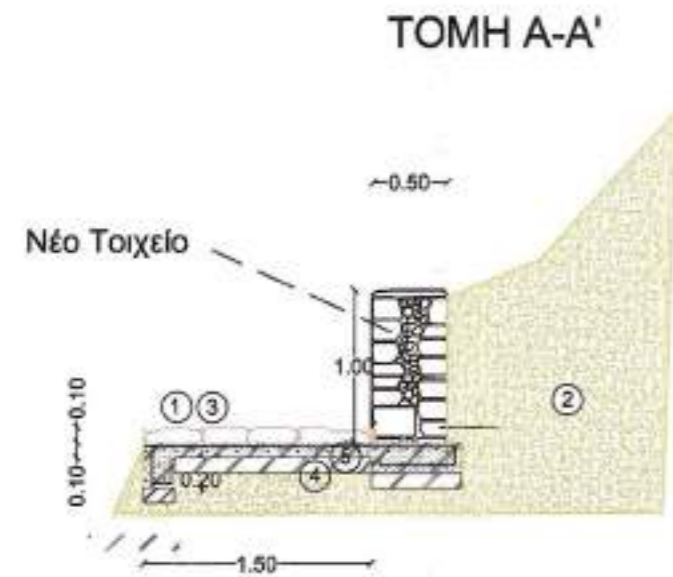
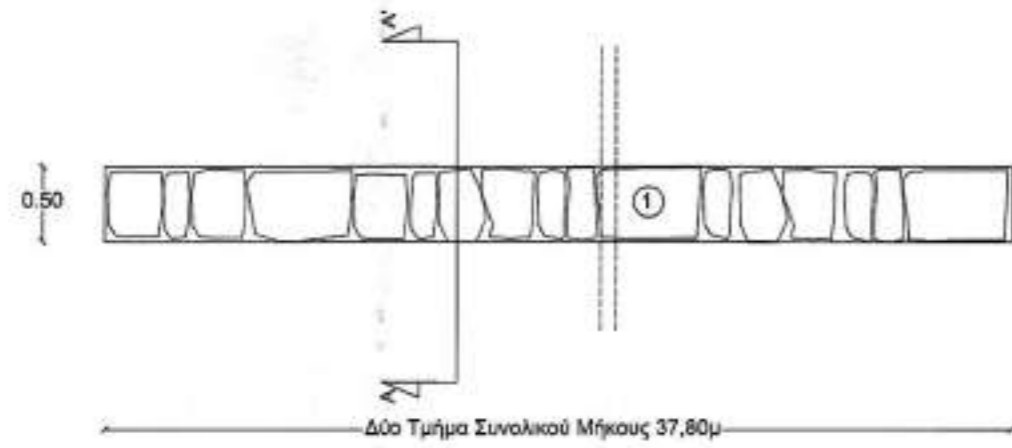

**ΥΠΟΜΝΗΜΑ**

- ① Πλακόστρωτο
- ② Πέτρινο Τοίχιο
- ③ Τσιμεντοκονία
- ④ Σκυρόδεμα C12/15
- ⑤ Σκυρόδεμα C20/25
- ⑥ Οπλισμός πλέγμα Φ10/20
- ⑦ Εδαφικός Σχηματισμός

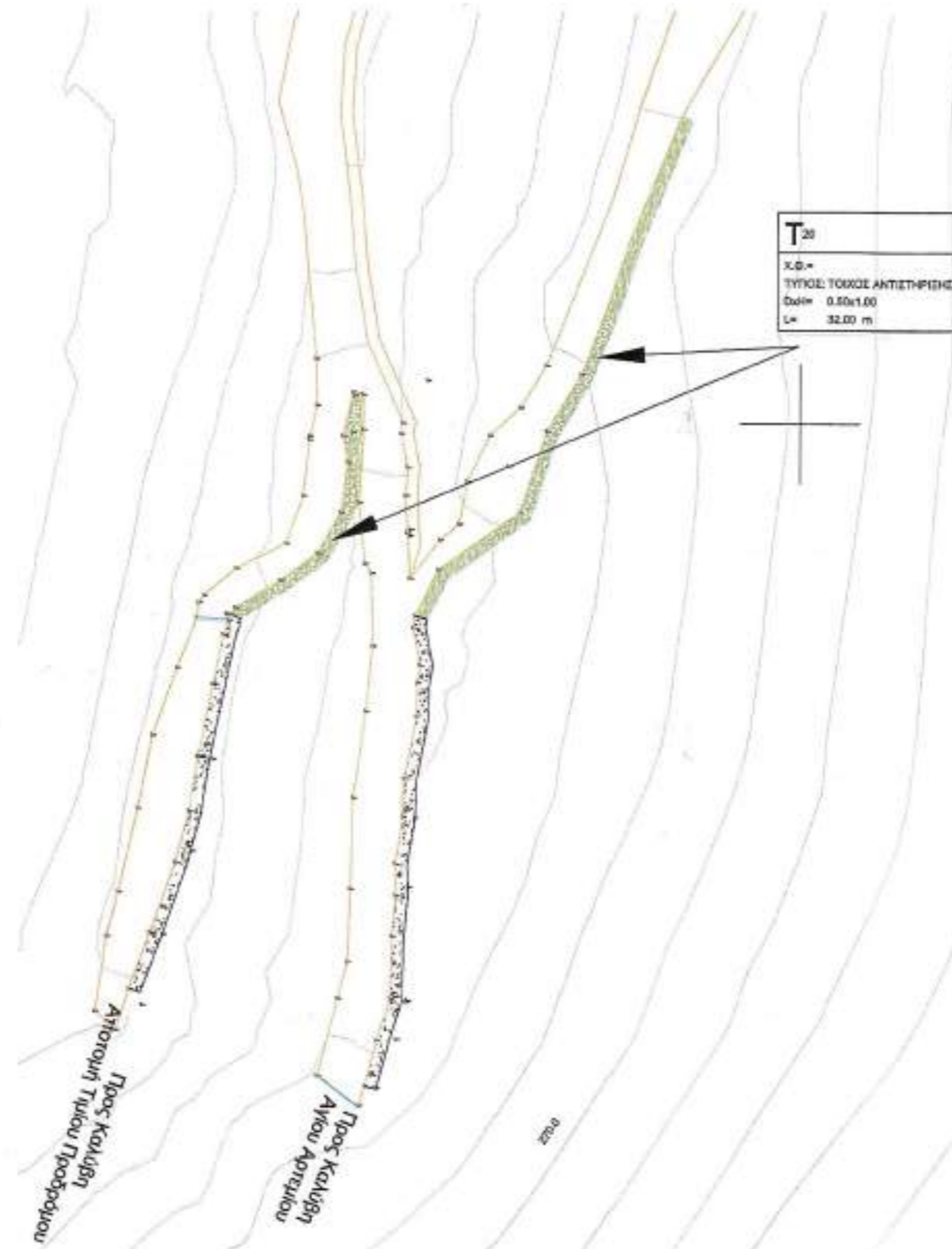
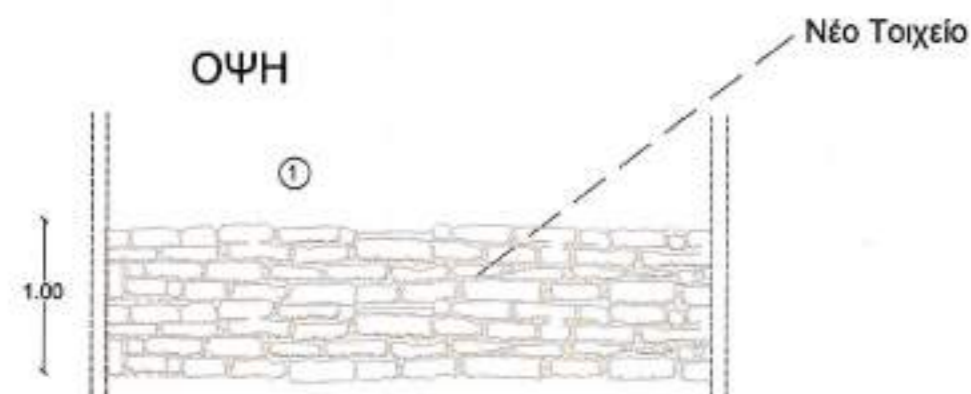

**T<sub>20</sub>**  
 Χ.Θ. =  
 ΤΥΠΟΣ ΤΟΙΧΟΣ ΑΝΤΙΣΤΗΡΙΞΗΣ  
 Βάση 0,50x1,00  
 L= 32,00 m

**ΑΠΟΣΤΟΛΟΣ ΤΟΥΠΛΙΚΙΩΤΗΣ Ε.Ε.**

ΜΕΛΕΤΕΣ - ΕΦΑΡΜΟΓΕΣ

Β. ΤΑΒΑΚΗ 1 ΘΕΡΜΗ Τ.Κ. 57001 Τηλ.2310989440, Fax 2310460482

Τίτλος Έργου

Διευθέτηση & διαμόρφωση της κοίτης των ρεμάτων της Ιεράς Σκήτης Αγίας Άννης, και αντιπλυμμηρική προστασία της περιοχής

Θέση Έργου

**"ΣΚΗΤΗ ΑΓ ΑΝΝΑΣ", ΑΓΙΟΝ ΟΡΟΣ**

Εργοδότης

ΣΚΗΤΗ ΑΓΙΑΣ ΑΝΝΑΣ  
ΑΓΙΟΝ ΟΡΟΣ

Κατηγορία έργου

ΥΔΡΑΥΛΙΚΟ

Δομικό σύνολο

ΥΔΡΑΥΛΙΚΟ

Δομικό τμήμα

ΤΕΧΝΙΚΟ Τ19

Είδος μελέτης (Προμελέτη, Οριστική, Εφαρμογής)

ΟΡΙΣΤΙΚΗ **Για τον Έλεγχο**

Είδος σχεδίου

ΑΡΧΙΤΕΚΤΟΝΙΚΑ

Θέμα σχεδίου

ΚΑΤΟΨΗ - ΤΟΜΗ-ΟΨΗ

Τρόπος Σχεδίασης

Ηλεκτρονικός

Ημερομηνία Έκδοσης Μελέτης

ΜΑΡΤΙΟΣ 2021

Αριθμός Έκδοσης

Τροποποίηση

ΕΛΕΓΧΘΗΚΕ

Μελέτη: 15/02/2021

Ο Προϊστάμενος

Τμήματος Έργων Υποδομής

ΥΠΟΧΡΕΩΣΗ

ΥΠΟΧΡΕΩΣΗ

ΥΠΟΧΡΕΩΣΗ

ΥΠΟΧΡΕΩΣΗ

ΥΠΟΧΡΕΩΣΗ

ΥΠΟΧΡΕΩΣΗ

ΥΠΟΧΡΕΩΣΗ

ΥΠΟΧΡΕΩΣΗ

ΥΠΟΧΡΕΩΣΗ

ΥΠΟΧΡΕΩΣΗ

ΥΠΟΧΡΕΩΣΗ

ΥΠΟΧΡΕΩΣΗ

ΥΠΟΧΡΕΩΣΗ

ΕΡΓΟ ΟΔΟΠΟΙΑΣ



Β. Ταβάνη 1, Τ.Κ. 57001 Θέρμη, Θεσ/λία  
 Τηλ./fax: 2310.989.440 & 2310.460.482  
 www.daktilios.com | e-mail: info@daktilios.com

Κλίμακα 1 : 50

Εγκριση

Α/Α Αρχείου μελετών

Α/Α Αρχείου σχεδίων

Αριθμός σχεδίου  
**Τ20**



**ΘΕΩΡΗΘΗΚΕ**  
 Θεσσαλονίκη... 15.11.2021  
 Ο ΔΙΕΥΘΥΝΤΗΣ ΤΗΣ  
 ΤΕΧΝΙΚΗΣ ΥΠΗΡΕΣΙΑΣ  
 Γεώργιος Ματραπάζης  
 Πολιτικός Μηχανικός με Α' β.

Ημερομηνία / Σφραγίδα / Υπογραφή  
**ΑΠΟΣΤΟΛΟΣ ΤΟΥΠΛΙΚΙΩΤΗΣ Ε.Ε.**  
 ΜΕΛΕΤΕΣ ΕΦΑΡΜΟΓΕΣ ΤΕΧΝΙΚΩΝ ΕΡΓΩΝ  
 ΑΜ ΤΕΧ: 17850  
 Β. ΤΑΒΑΚΗ 1 - ΘΕΡΜΗ - ΘΕΣΣΑΛΟΝΙΚΗ  
 ΤΗΛ: 2310 909.440 - FAX: 2310 460.482  
 ΑΦΜ: Β 0 0 4 7 9 8 4 - ΔΟΥ: Ζ' ΘΕΣ/ΝΙΚΗΤ

**ΒΟΛΙΚΑΣ Μ. ΕΥΑΓΓΕΛΟΣ**  
 ΔΙΠΛ. ΠΟΛΙΤΙΚΟΣ ΜΗΧΑΝΙΚΟΣ  
 ΑΡΙΘΜΟΣ ΜΗΤΡΩΟΥ Τ.Ε.Ε. 78893  
 ΚΑΡΑΜΑΘΩΝΑ 31 Τ.Κ. 51132  
 ΑΦΜ: 075989764 ΔΟΥ ΚΑΛΑΜΑΡΙΑΣ

**ΑΠΟΣΤΟΛΟΣ ΤΟΥΠΛΙΚΙΩΤΗΣ Ε.Ε.**  
**ΜΕΛΕΤΕΣ - ΕΦΑΡΜΟΓΕΣ**

Β. ΤΑΒΑΚΗ 1 ΘΕΡΜΗ Τ.Κ. 57001 Τηλ.2310989440, Fax 2310460482

Τίτλος Έργου

Διευθέτηση & διαμόρφωση της κοίτης των ρεμάτων της Ιεράς  
 Σκήτης Αγίας Άννης, και αντιπλυμμηρική προστασία της περιοχής

Θέση Έργου

**"ΣΚΗΤΗ ΑΓ ΑΝΝΑΣ", ΑΓΙΟΝ ΟΡΟΣ**

Εργοδότης

ΣΚΗΤΗ ΑΓΙΑΣ ΑΝΝΑΣ  
 ΑΓΙΟΝ ΟΡΟΣ

ΕΡΓΟ ΟΔΟΠΟΙΑΣ

Κατηγορία έργου

ΥΔΡΑΥΛΙΚΟ

Δομικό σύνολο

ΥΔΡΑΥΛΙΚΟ

Δομικό τμήμα

ΤΕΧΝΙΚΟ Τ20

Είδος μελέτης (Προμελέτη, Οριστική, Εφαρμογής)

ΟΡΙΣΤΙΚΗ **Για τον Έλεγχο**

Είδος σχεδίου

ΑΡΧΙΤΕΚΤΟΝΙΚΑ

Θέμα σχεδίου

ΚΑΤΟΨΗ - ΤΟΜΗ-ΟΨΗ **Φώτιος Καραγιώργος**  
 Αρχιτέκτονας Μηχανικός με Α' β.

Τρόπος Σχεδίασης

Ηλεκτρονικός **Αντώνιος Σενικίδης**  
 Πολιτικός Μηχανικός με Α' β.

Ημερομηνία Έκδοσης Μελέτης

ΜΑΡΤΙΟΣ 2021

Αριθμός Έκδοσης

Τροποποίηση

**ΔΑΚΤΥΛΙΟΣ Ε.Ε.**  
 Μελέτες | Εφαρμογές

Β. Ταβάνη 1, Τ.Κ. 57001 Θέρμη, Θεσσαλία  
 Τηλ./Fax: 2310.989.440 & 2310.460.482  
 www.daktulios.com | e-mail: info@daktulios.com

Κλίμακα

1 : 50

Διάσταση σχεδίου

Εγκριση

Α/Α Αρχείου μελετών

Α/Α Αρχείου σχεδίων

Αριθμός σχεδίου

Πρόταση

**T21**

**ΕΛΕΓΧΘΗΚΕ**

Μελετητής: **Φώτιος Καραγιώργος** 15/12/2021

Ο Προσταθμενός

Τμήματος Έργων Υποδομής

**ΧΑΡΑΛΑΜΠΟΣ Ι. ΧΑΡΑΛΑΜΠΙΔΗΣ**

Ελεγκτής: **ΠΟΛΙΤΙΚΟΣ ΜΗΧΑΝΙΚΟΣ ΜΕ Α' Β.**

Ημερομηνία / Σφραγίδα / Υπογραφή

**ΘΕΩΡΗΘΗΚΕ**

Θεσσαλονίκη 15/12/2021

Ο ΔΙΕΥΘΥΝΤΗΣ ΤΗΣ

ΤΕΧΝΙΚΗΣ ΥΠΗΡΕΣΙΑΣ

Θεωρητής

**Γεώργιος Ματραπάκης**

Πολιτικός Μηχανικός με Α' β.

Ημερομηνία / Σφραγίδα / Υπογραφή

**ΑΠΟΣΤΟΛΟΣ ΤΟΥΠΛΙΚΙΩΤΗΣ Ε.Ε.**

ΜΕΛΕΤΕΣ ΕΦΑΡΜΟΓΕΣ ΤΕΧΝΙΚΩΝ ΕΡΓΩΝ

ΑΜ ΤΣΕ: 17850

Β. ΤΑΒΑΚΗ 1 ΘΕΡΜΗ - ΘΕΣΣΑΛΟΝΙΚΗ

ΤΗΛ: 2310 989 440 - FAX: 2310 460 482

ΑΦΜ: 8 0 0 4 7 9 9 9 6 - ΔΟΥ: Σ' ΘΕΣ/ΜΙΚΗΣ

**ΒΟΛΙΚΑΣ Μ. ΕΥΑΓΓΕΛΟΣ**

ΔΙΠΛ. ΠΟΛΙΤΙΚΟΣ ΜΗΧΑΝΙΚΟΣ

ΑΡΙΘΜΟΣ ΜΗΤΡΩΟΥ Τ.Ε.Ε. 78893

ΚΑΡΑΪΔΟΥ 31 Τ.Κ. 51132

ΑΦΜ: 07598918400ΥΚΑΛΑΜΑΡΙΑΣ

**ΚΑΤΟΨΗ**

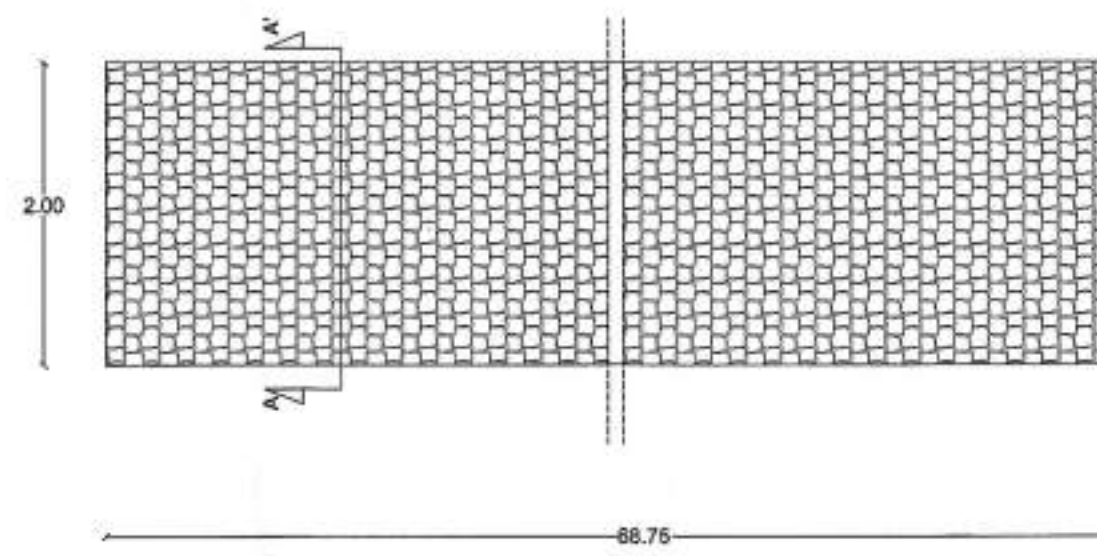

**ΥΠΟΜΝΗΜΑ**

- ① Πλακόστρωτο
- ② Πέτρινο Τοιχείο
- ③ Τσιμεντοκονία
- ④ Σκυρόδεμα C12/15
- ⑤ Σκυρόδεμα C20/25
- ⑥ Οπλισμός πλέγμα Φ10/20
- ⑦ Εδαφικός Σχηματισμός

**ΤΟΜΗ Α-Α'**

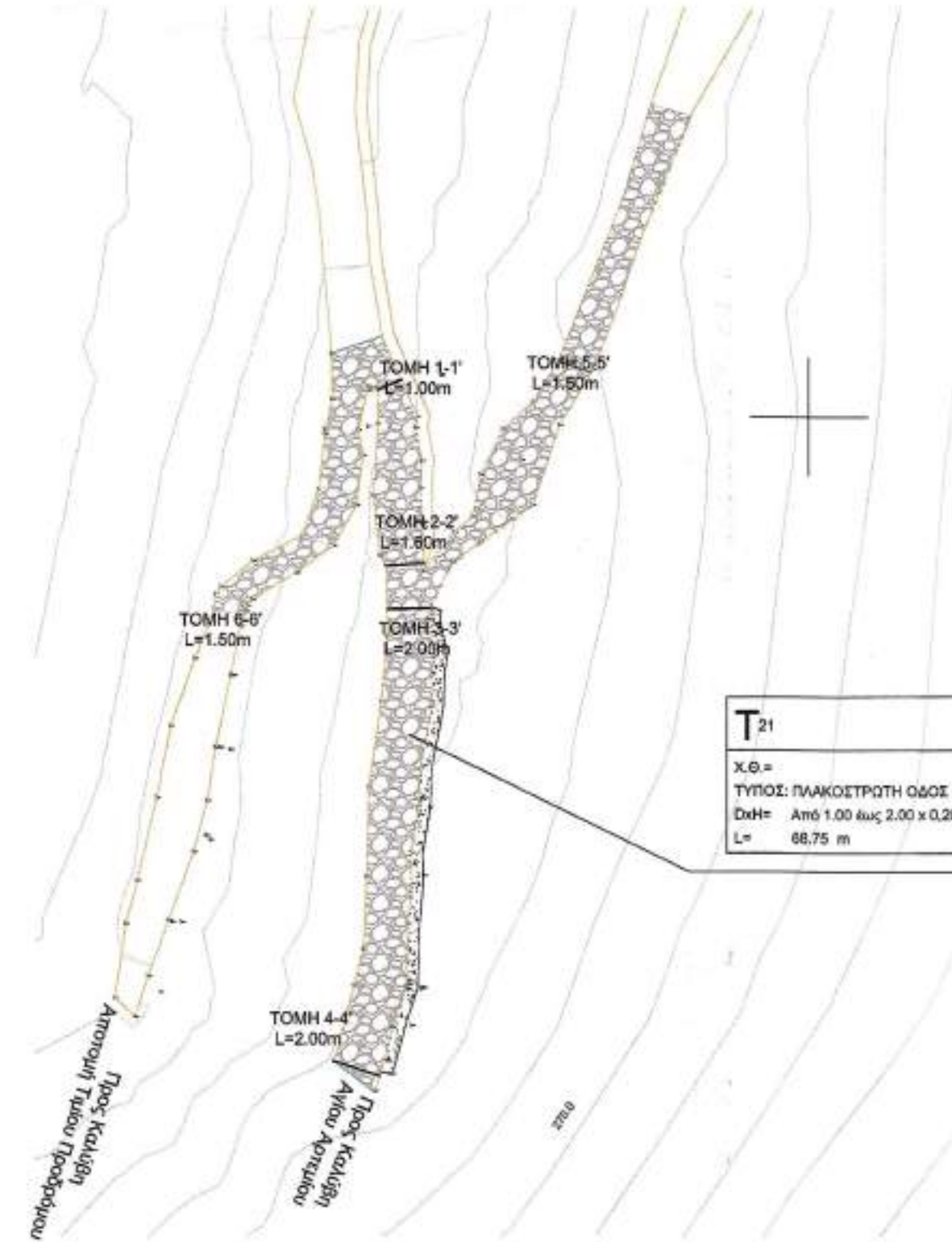
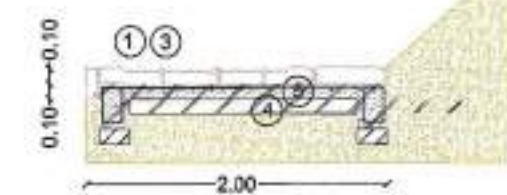

**T21**  
 κ.θ. =  
 ΤΥΠΟΣ: ΠΛΑΚΟΣΤΡΩΤΗ ΟΔΟΣ  
 ΔιH= Από 1.00 έως 2.00 x 0.20  
 L= 88.75 m

ΤΟΠΟΓΡΑΦΙΚΟ ΑΠΟΣΠΑΣΜΑ

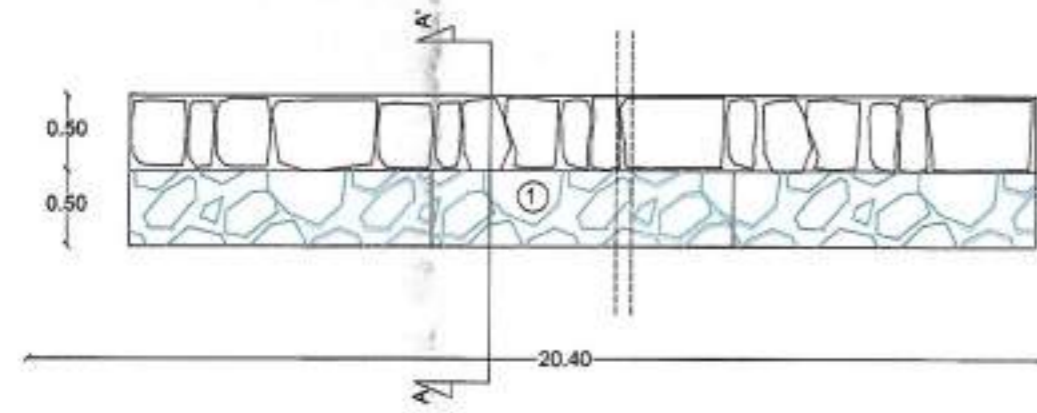

ΤΟΜΗ Α-Α'

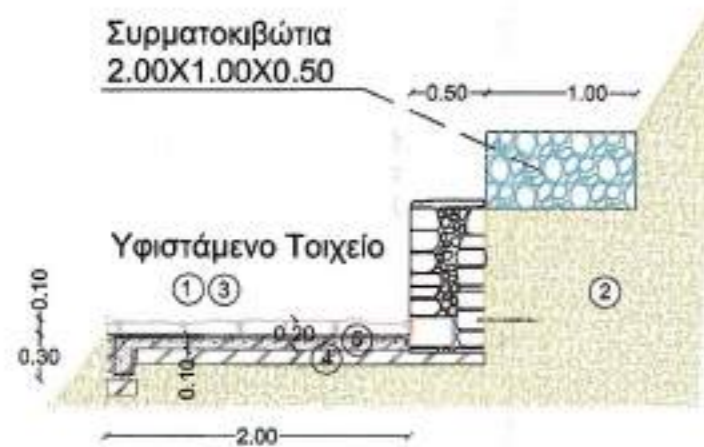

ΟΨΗ

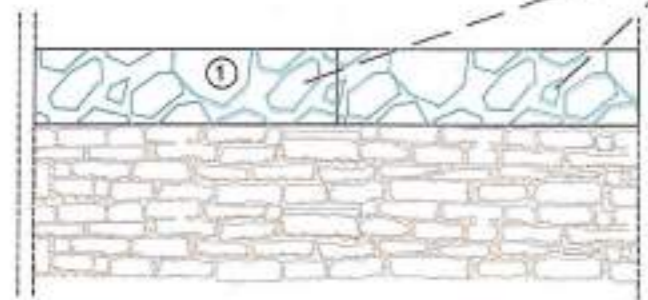

ΥΠΟΜΝΗΜΑ

- ① Πλακόστρωτο
- ② Πέτρινο Τοιχείο
- ③ Τσιμεντοκονία
- ④ Σκυρόδεμα C12/15
- ⑤ Σκυρόδεμα C20/25
- ⑥ Οπλισμός πλέγμα Φ10/20
- ⑦ Εδαφικός Σχηματισμός

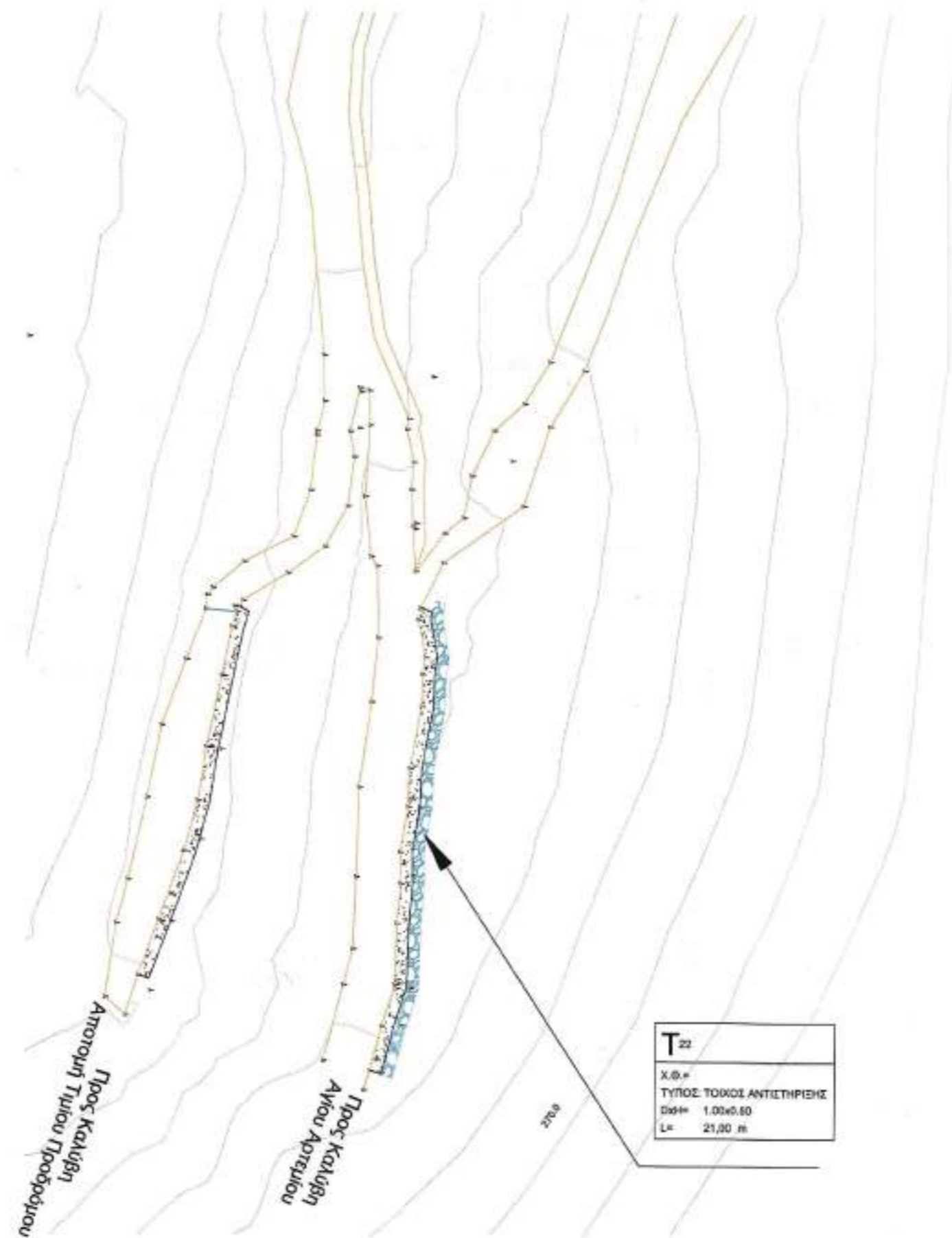

ΑΠΟΣΤΟΛΟΣ ΤΟΥΠΛΙΚΙΩΤΗΣ Ε.Ε.

ΜΕΛΕΤΕΣ - ΕΦΑΡΜΟΓΕΣ

Β. ΤΑΒΑΚΗ 1 ΘΕΡΜΗ Τ.Κ. 57001 Τηλ.2310989440, Fax 2310460482

Τίτλος Έργου

Διευθέτηση & διαμόρφωση της κοίτης των ρεμάτων της Ιεράς Σκήτης Αγίας Άνης, και αντιπλυμμητική προστασία της περιοχής

Θέση Έργου

"ΣΚΗΤΗ ΑΓ ΑΝΝΑΣ", ΑΓΙΟΝ ΟΡΟΣ

Εργοδότης

ΣΚΗΤΗ ΑΓΙΑΣ ΑΝΝΑΣ  
ΑΓΙΟΝ ΟΡΟΣ

Κατηγορία έργου

ΥΔΡΑΥΛΙΚΟ

Δομικό σύνολο

ΥΔΡΑΥΛΙΚΟ

Δομικό τμήμα

ΤΕΧΝΙΚΟ Τ21

Είδος μελέτης (Προμελέτη, Οριστική, Παραγωγή)

ΟΡΙΣΤΙΚΗ

Είδος σχεδίου

ΑΡΧΙΤΕΚΤΟΝΙΚΑ

Θέμα σχεδίου

ΚΑΤΟΨΗ - ΤΟΜΗ - ΟΨΗ

Τρόπος Σχεδίασης

Ηλεκτρονικός

Ημερομηνία Έκδοσης Μελέτης

ΜΑΡΤΙΟΣ 2021

Αριθμός Έκδοσης

Τροποποίηση

ΕΡΓΟ ΟΔΟΠΟΙΑΣ



Β. Ταβάκη 1, Τ.Κ. 57001 Θέρμη, Θεσ/νίκη  
Τηλ./Fax: 2310.989.440 & 2310.460.482  
www.daktilios.com | e-mail: info@daktilios.com

Κλίμακα

1 : 50

Διάσταση σχεδίου

Έγκριση

Α/Α Αρχείου μελέτων

Α/Α Αρχείου σχεδίων

Αριθμός σχεδίου

Πρόταση

T22

ΕΛΕΓΧΘΗΚΕ

Μελετήτης

Θεσσαλονίκη 15/12/2021

Γεωργίου Ματραπάζης

ΧΑΡΑΛΑΜΠΟΣ Γ. ΧΑΡΑΛΑΜΠΙΔΗΣ

ΠΟΛΙΤΙΚΟΣ ΜΗΧΑΝΙΚΟΣ ΜΕ Α' Β.

Ελεγχος

15/12/2021

Θεσσαλονίκη 15/12/2021

Ο ΔΙΕΥΘΥΝΤΗΣ ΤΗΣ

ΤΕΧΝΙΚΗΣ ΥΠΗΡΕΣΙΑΣ

Γεώργιος Ματραπάζης

Πολιτικός Μηχανικός με Α' Β.

Ημερομηνία / Σφραγίδα / Υπογραφή

ΑΠΟΣΤΟΛΟΣ ΤΟΥΠΛΙΚΙΩΤΗΣ Ε.Ε.

ΜΕΛΕΤΕΣ ΕΦΑΡΜΟΓΕΣ ΤΕΧΝΙΚΩΝ ΕΡΓΩΝ

ΑΝΤΙΘ. 17850

Β. ΤΑΒΑΚΗ 1 - ΘΕΡΜΗ - ΘΕΣΣΑΛΟΝΙΚΗ

ΤΗΛ: 2310 989 440 - FAX: 2310 460 482

ΑΦΜ: 9 004 70884 - ΔΟΥ: Σ' ΘΕΣ/ΝΙΚΗΣ

ΒΟΛΙΚΑΣ Μ. ΕΥΑΓΓΕΛΟΣ

ΔΙΠΛ. ΠΟΛΙΤΙΚΟΣ ΜΗΧΑΝΙΚΟΣ

ΑΡΙΘΜΟΣ ΜΗΤΡΩΟΥ Τ.Ε.Ε. 78893

ΚΑΡΑΧΑΟΥΔΑ 31 Τ.Κ. 55132

ΑΦΜ: 075989164 ΔΟΥ ΚΑΛΑΜΑΡΙΑΣ



ΘΕΩΡΗΘΗΚΕ  
Θεσσαλονίκη 15/12/2021  
Ο ΔΙΕΥΘΥΝΤΗΣ ΤΗΣ  
ΤΕΧΝΙΚΗΣ ΥΠΗΡΕΣΙΑΣ  
Γεώργιος Ματραπάζης  
Πολιτικός Μηχανικός με Α' Β.

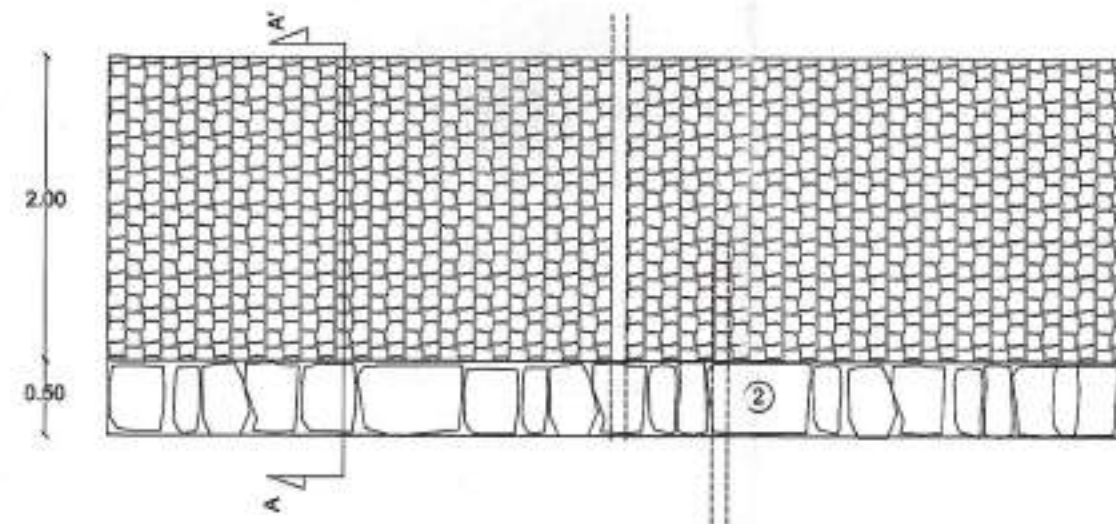

Δύο Τμήμα Συνολικού Μήκους 134.60μ

ΤΟΜΗ Α-Α'

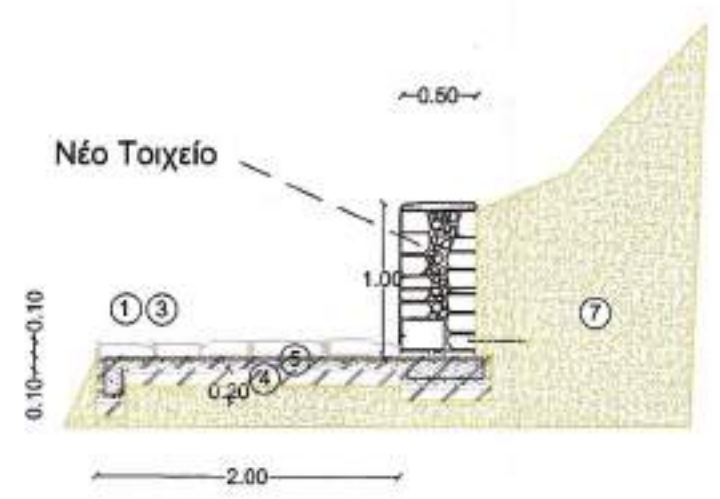

ΟΨΗ

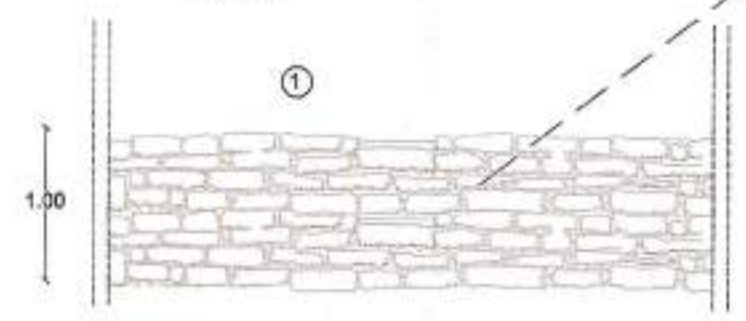

**ΥΠΟΜΝΗΜΑ**

- ① Πλακόστρωτο
- ② Πέτρινο Τοιχείο
- ③ Τσιμεντοκονία
- ④ Σκυρόδεμα C12/15
- ⑤ Σκυρόδεμα C20/25
- ⑥ Οπλισμός πλέγμα Φ10/20
- ⑦ Εδαφικός Σχηματισμός

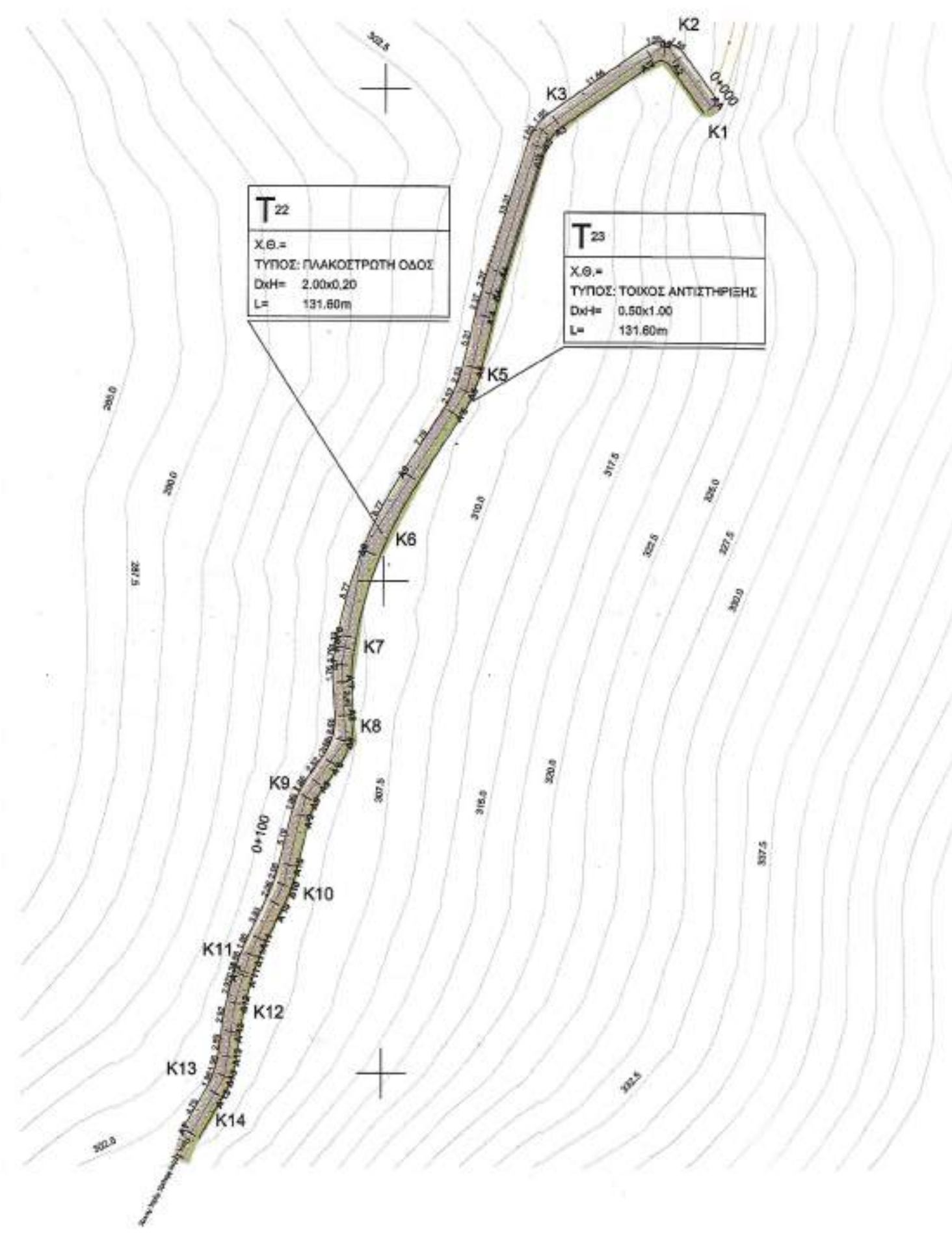

**ΑΠΟΣΤΟΛΟΣ ΤΟΥΠΛΙΚΙΩΤΗΣ Ε.Ε.**

ΜΕΛΕΤΕΣ - ΕΦΑΡΜΟΓΕΣ

Β. ΤΑΒΑΚΗ 1 ΘΕΡΜΗ Τ.Κ. 57001 Τηλ.2310989440, Fax 2310460482

Τίτλος Έργου

Διευθέτηση & διαμόρφωση της κοίτης των ρεμάτων της Ιεράς Σκήτης Αγίας Άννης, και αντιπλημμυρική προστασία της περιοχής

Θέση Έργου

**"ΣΚΗΤΗ ΑΓ ΑΝΝΑΣ", ΑΓΙΟΝ ΟΡΟΣ**

Εργοδότης

ΣΚΗΤΗ ΑΓΙΑΣ ΑΝΝΑΣ  
ΑΓΙΟΝ ΟΡΟΣ

Κατηγορία έργου

ΥΔΡΑΥΛΙΚΟ

Δομικό σύνολο

ΥΔΡΑΥΛΙΚΟ

Δομικό τμήμα

ΤΕΧΝΙΚΟ Τ22-23

Είδος μελέτης (Προμελέτη, Οριστική, Εφαρμογής)

ΟΡΙΣΤΙΚΗ

Είδος σχεδίου

15/12/21

ΑΡΧΙΤΕΚΤΟΝΙΚΑ

Θέμα σχεδίου

ΚΑΤΟΨΗ - ΤΟΜΗ-ΟΨΗ

Τρόπος Σχεδίασης

Ηλεκτρονικός

Ημερομηνία Έκδοσης Μελέτης

ΜΑΡΤΙΟΣ 2021

Αριθμός Έκδοσης

Τροποποίηση

**ΕΛΕΓΧΘΗΚΕ**

Θεσσαλονίκη 15/12/2021

Ο Προϊστάμενος

Τμήματος Έργων Υποδομής

ΧΑΡΑΛΑΜΠΟΣ Ι. ΧΑΡΑΛΑΜΠΙΔΗΣ

Ελεγκτής ΠΟΛΙΤΙΚΟΣ ΜΗΧΑΝΙΚΟΣ με Α' β.

**ΘΕΩΡΗΘΗΚΕ**

Θεσσαλονίκη 15/12/2021

Ο ΔΙΕΥΘΥΝΤΗΣ ΤΗΣ

ΤΕΧΝΙΚΗΣ ΥΠΗΡΕΣΙΑΣ

Γεώργιος Ματραπάζης

ΕΡΓΟ ΟΔΟΠΟΙΑΣ



Β. Ταβάνη 1, Τ.Κ. 57001 Θέρμη, Θεσσαλία  
 Τηλ./Fax: 2310.989.440 & 2310.460.482  
 www.daktilios.com | e-mail: info@daktilios.com

Κλίμακα

1 : 50

Διάσταση σχεδίου

Έγκριση

Α/Α Αρχείου μελετών

Α/Α Αρχείου σχεδίων

Αριθμός σχεδίου

Πρόταση

**T23-24**

Ημερομηνία Έγκρισης/Υπογραφής



ΒΟΛΙΚΑΣ Μ. ΜΕΥΑΓΓΕΛΟΣ  
 ΔΙΠΛ. ΠΟΛΙΤΙΚΟΣ ΜΗΧΑΝΙΚΟΣ  
 ΑΡΙΘΜΟΣ ΠΗΓΡΟΥ Τ.Ε.Ε 78893  
 ΚΑΡΑΧΑΟΥΤΑ 31 Τ.Κ. 5132  
 ΑΦΜ: 0759991640ΥΚΑΛΑΜΑΡΙΑΣ



**ΥΔΡΟΛΟΓΙΚΟΣ ΧΑΡΤΗΣ ΤΟΥ ΕΡΓΟΥ ΜΕ ΤΙΤΛΟ "ΔΙΕΥΘΕΤΗΣΗ & ΔΙΑΜΟΡΦΩΣΗ ΤΗΣ ΚΟΙΤΗΣ  
ΤΩΝ ΡΕΜΑΤΩΝ ΤΗΣ ΙΕΡΑΣ ΣΚΗΤΗΣ ΑΓΙΑΣ ΑΝΝΗΣ ΚΑΙ  
ΑΝΤΙΠΛΗΜΜΥΡΙΚΗ ΠΡΟΣΤΑΣΙΑ ΤΗΣ ΠΕΡΙΟΧΗΣ"**

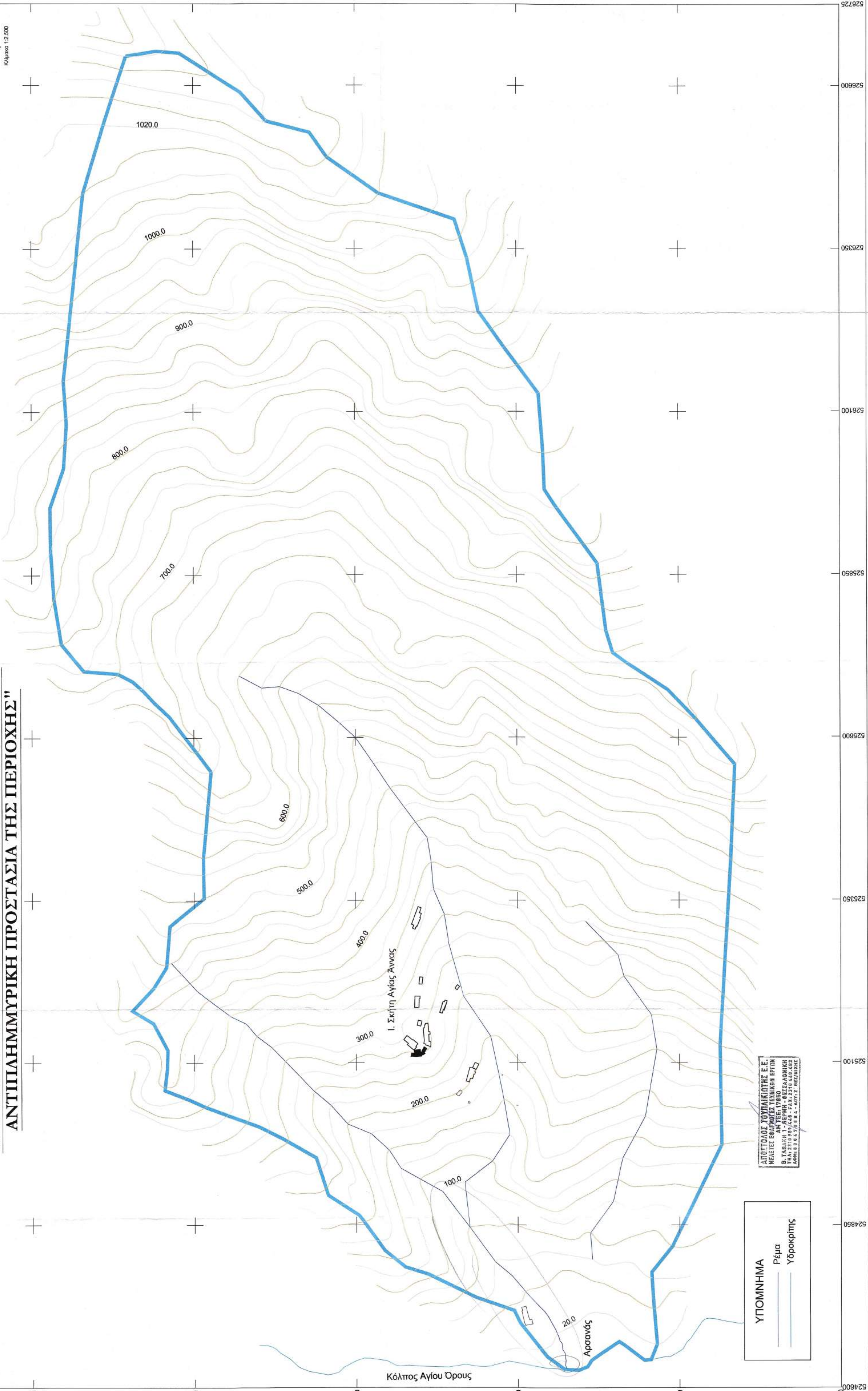

**ΥΠΟΜΝΗΜΑ**

- Πέμα
- Υδροκρήτης

ΑΠΟΤΟΜΟΣ ΣΥΝΔΙΚΕΙΟΤΗΣ Ε.Ε.  
ΜΕΛΕΤΕΣ ΕΡΓΑΜΑΤΩΝ ΤΕΧΝΙΚΩΝ ΕΡΓΩΝ  
ΑΠ' ΑΡΧΗΣ 1980  
Β. ΤΑΒΑΚΑΚΗ 1 - ΒΕΡΗΗ - ΒΕΣΣΙΑΔΙΚΗ  
ΤΗΛ. 2310 937.248 - FAX: 2310 440.082  
ΑΔΜΗ.Σ.Π.Α. / Π.Ο.Σ.Α. - ΔΟΥΤΕΣ ΟΡΓΑΝΙΣΜΟΣ

Κόλπος Αγίου Όρους

Αρσανός